



Instruction Manual
Manuel d'instructions
Manual de instrucciones
Manual de Instruções
使用说明书 (保留备用)
使用説明書
사용 설명서
Petunjuk penggunaan
Tài liệu hướng dẫn
คู่มือการใช้งาน

⚠ Warning: Before use, read this booklet and the instruction manual of the power unit. Failure to follow the warnings and instructions may cause serious or fatal injury.

⚠ Avertissement : Avant toute utilisation, veuillez lire ce mode d'emploi et le manuel d'instructions du groupe moteur. L'ignorance des avertissements et des instructions comporte un risque de blessure grave ou mortelle.

⚠ Advertencia: Antes de usar lea este folleto, así como el manual de instrucciones del equipo motorizado. No seguir las advertencias e instrucciones puede que resulte en lesiones graves o mortales.

⚠ Aviso: Antes de usar, leia este livreto e o manual de instruções da unidade motorizada. A falha em seguir os avisos e as instruções pode causar ferimentos graves ou fatais.

⚠ 警告：使用前请阅读本手册及电力装置的指导手册。未能遵守警告和说明可能导致严重或致命伤害。

⚠ 警告：使用前，請閱讀本手冊與動力裝置的說明手冊。若未遵循警告事項與說明，可能會導致嚴重或致命傷害。

⚠ 경고： 사용하기 전에 본 책자와 동력 장치의 사용 설명서를 읽으십시오. 경고 및 지침을 준수하지 않으면 중상 또는 치명상을 입을 수 있습니다.

⚠ Peringatan: Sebelum menggunakan, bacalah buklet ini dan petunjuk penggunaan unit penggerak. Kelalaian untuk mengindahkan peringatan dan petunjuk dapat mengakibatkan cedera serius atau fatal.

⚠ Cảnh báo: Trước khi sử dụng, hãy đọc cuốn sách nhỏ này và tài liệu hướng dẫn về thiết bị điện. Không tuân theo các cảnh báo và hướng dẫn có thể dẫn đến thương tích nghiêm trọng hoặc thương tích chết người.

⚠ คำเตือน: ก่อนการใช้งาน โปรดอ่านคู่มือฉบับนี้และคู่มือใช้งานของเครื่องมือไฟฟ้า การไม่ปฏิบัติตาม คำเตือนและคำแนะนำดังกล่าวอาจทำให้ได้รับบาดเจ็บรุนแรงหรือเสียชีวิต

EN401MP

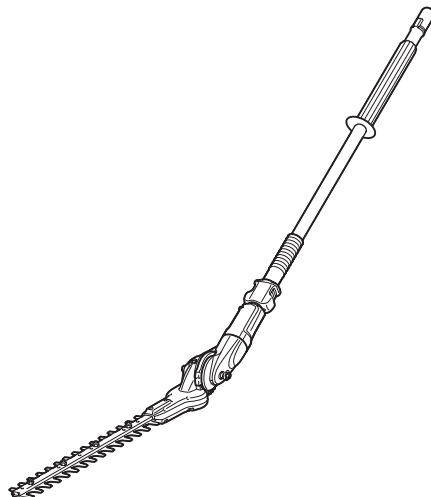

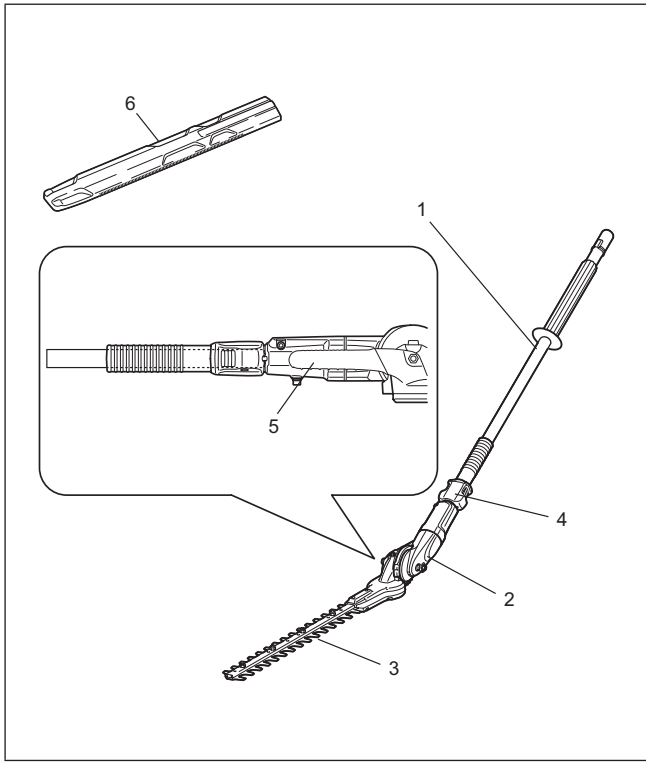

1

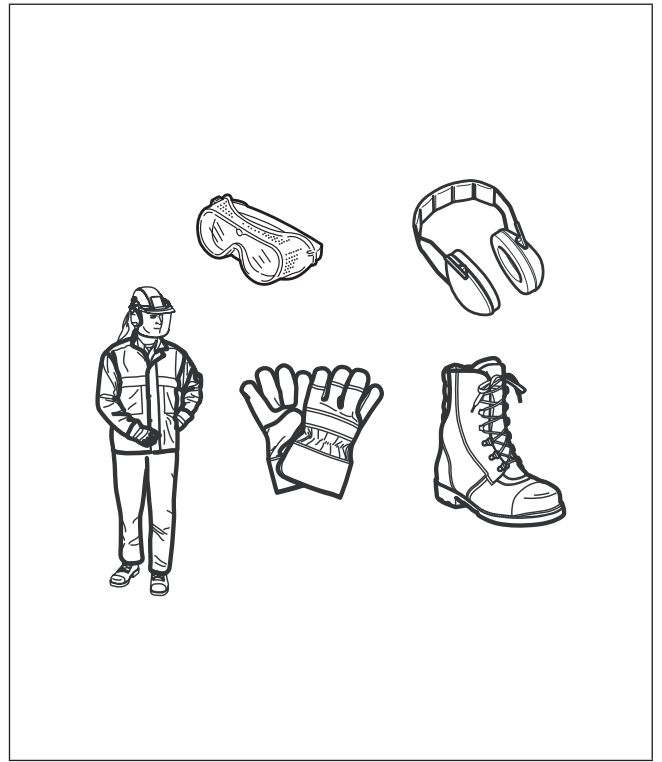

2

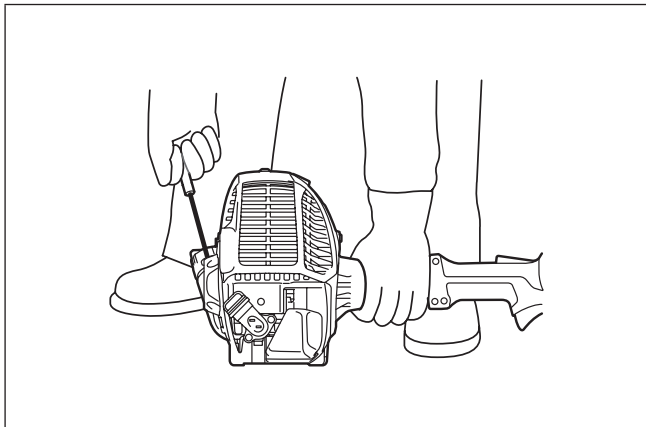

3

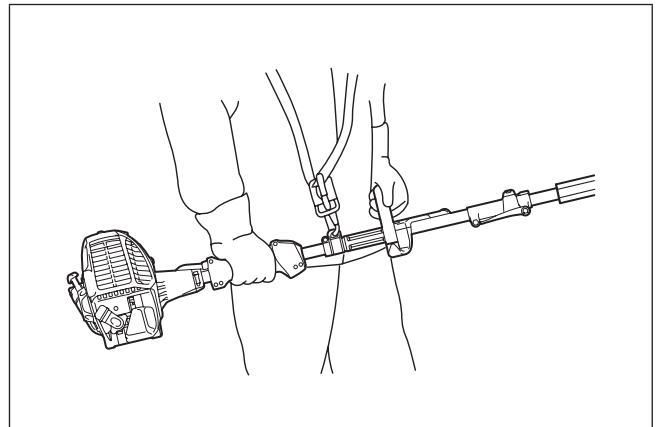

4

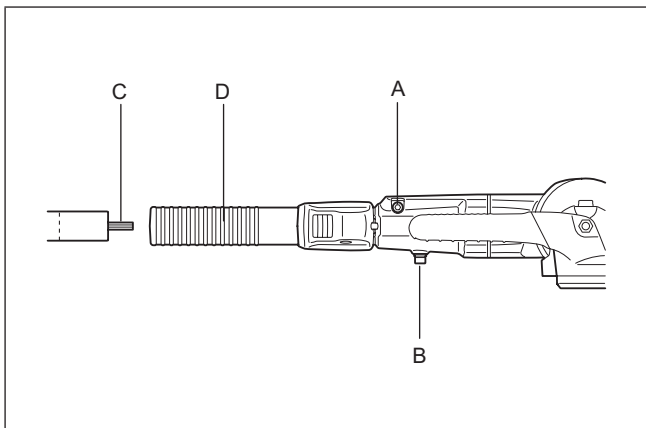

5

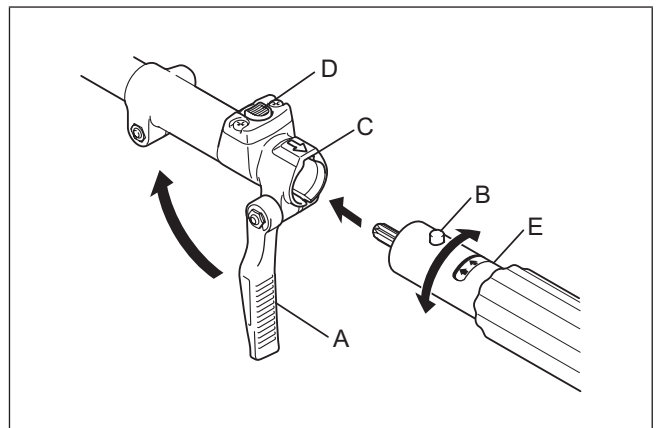

6

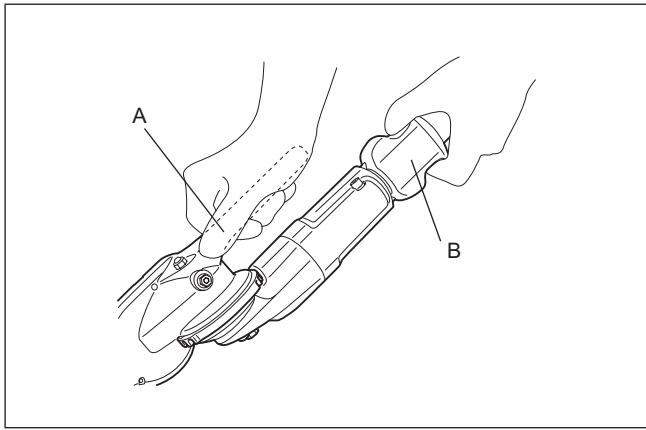

7

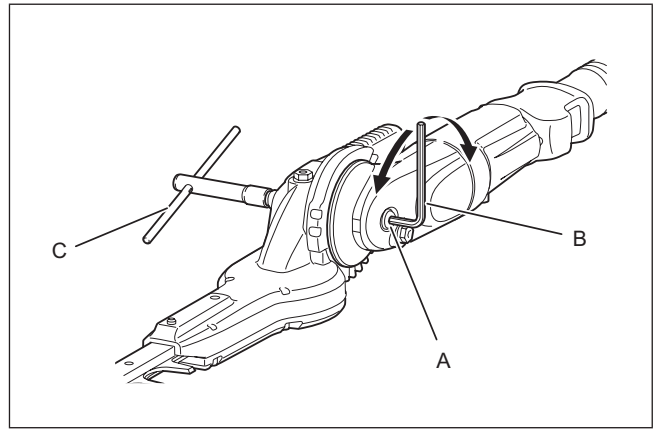

8

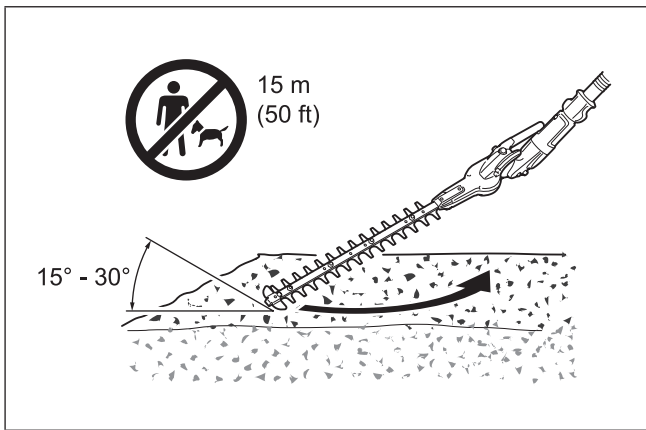

9

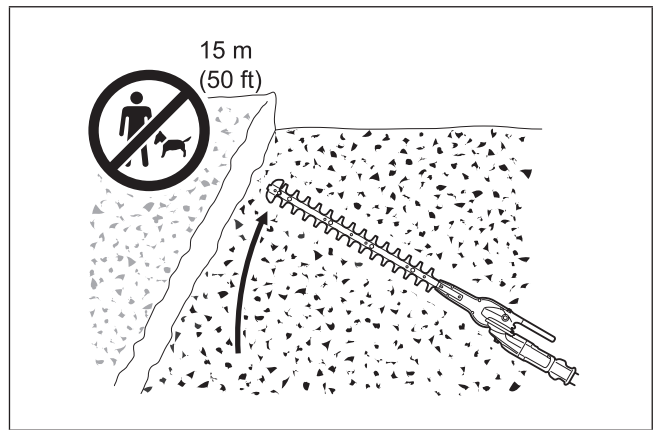

10

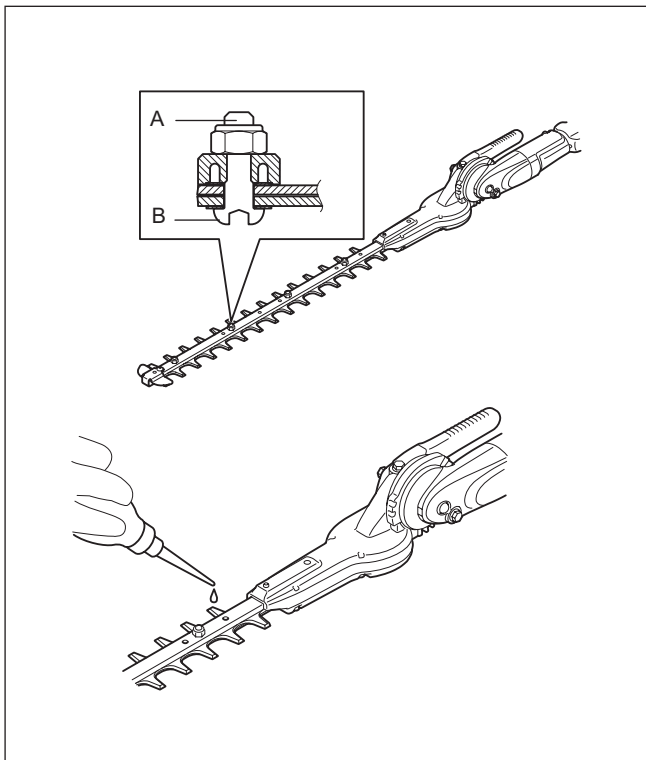

11

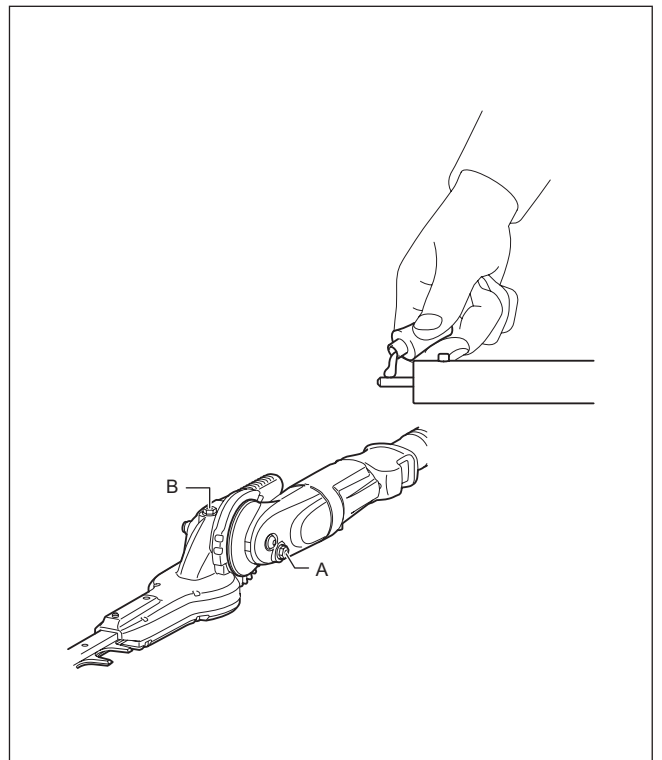

12

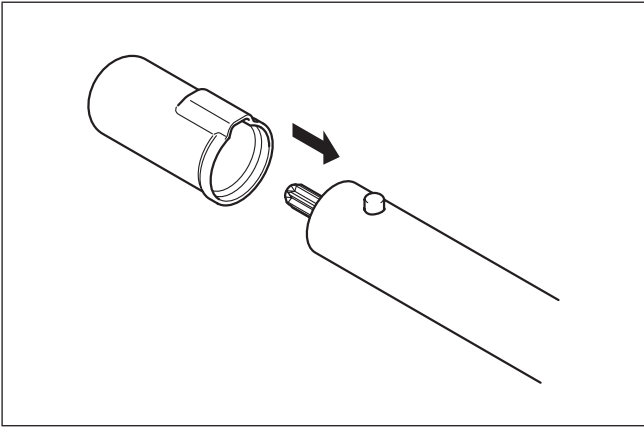

13

Foreword

Thank you very much for purchasing Makita hedge trimmer attachment. This attachment is designed to be mounted on Makita power unit mentioned in this instruction manual. Before use, please read this booklet and the instruction manual of the power unit. They will assist you to obtain the best possible result from your Makita hedge trimmer attachment.

Table of Contents	Page
Foreword	5
Symbols	5
Approved power unit.....	5
Approved attachment	5
Part description.....	6
Hedge trimmer safety warnings.....	6
Extended-reach hedge trimmer safety warnings	6
Safety precautions.....	6
Assembly and adjustment	7
Operation.....	8
Inspection and maintenance.....	8
Storage.....	9
Maintenance schedule.....	9
Troubleshooting	9
Technical data.....	9

Symbols

The following symbols are used on the attachment and this instruction manual. Understand these definitions.

- 

Read and follow the instruction manual.
- 

Take particular care and attention!
- 

Forbidden!
- 

Beware of electrical lines. Risk of electrical shock.
- 

DANGER - Keep hands away from blade.
- 

Wear protective gloves.
- 

Wear protective helmet, eye and ear protection.
- 

Wear sturdy boots with non-slip soles.
- 

Hot surfaces - Burns to fingers or hands.
- 

Keep bystanders and animals at least 15 m (50 ft) away from the power tool.
- 

Keep the area of operation clear of all persons and pets
- 

First aid

Approved power unit

This attachment is approved to use only with the following power unit(s):

- (Multi Function Power Head)
EX2650LH
- (Cordless Multi Function Power Head)
BUX360, BUX361, BUX362, UX360D, UX361D, UX362D,
*DUX60, *XUX01, *DUX18, *XUX02, *UX01G, *GUX01
(*Only these models are Certified by UL)

⚠ WARNING: Never use the attachment with non-approved power unit. Non-approved combination may cause serious injury.

Approved attachment

This attachment is approved to use only with the following attachment(s):

- (Shaft extension attachment)
LE400MP

⚠ WARNING: Never use a non-approved attachment. Non-approved combination may cause serious injury.

Part description (Fig. 1)

The numbers below refer to the figure

1. Shaft
2. Gear case
3. Blades
4. Angle lock
5. Cutter unit handle
6. Blade cover

Hedge trimmer safety warnings

1. **Keep all parts of the body away from the blade. Do not remove cut material or hold material to be cut when blades are moving.** Blades continue to move after the switch is turned off. A moment of inattention while operating the hedge trimmer may result in serious personal injury.
2. **Carry the hedge trimmer by the handle with the blade stopped and taking care not to operate any power switch.** Proper carrying of the hedge trimmer will decrease the risk of inadvertent starting and resultant personal injury from the blades.
3. **When transporting or storing the hedge trimmer, always fit the blade cover.** Proper handling of the hedge trimmer will decrease the risk of personal injury from the blades.
4. **When clearing jammed material or servicing the unit, make sure all power switches are off and the battery pack is removed or disconnected.** Unexpected actuation of the hedge trimmer while clearing jammed material or servicing may result in serious personal injury.
5. **Hold the hedge trimmer by insulated gripping surfaces only, because the blade may contact hidden wiring.** Blades contacting a "live" wire may make exposed metal parts of the hedge trimmer "live" and could give the operator an electric shock.
6. **Keep all power cords and cables away from cutting area.** Power cords or cables may be hidden in hedges or bushes and can be accidentally cut by the blade.
7. **Do not use the hedge trimmer in bad weather conditions, especially when there is a risk of lightning.** This decreases the risk of being struck by lightning.

Extended-reach hedge trimmer safety warnings

1. **To reduce the risk of electrocution, never use the extended-reach hedge trimmer near any electrical power lines.** Contact with or use near power lines may cause serious injury or electric shock resulting in death.
2. **Always use two hands when operating the extended-reach hedge trimmer.** Hold the extended-reach hedge trimmer with both hands to avoid loss of control.
3. **Always use head protection when operating the extended-reach hedge trimmer overhead.** Falling debris can result in serious personal injury.

Safety precautions

⚠ WARNING: Read all safety warnings and all instructions in this booklet and the instruction manual of the power unit. Failure to follow the warnings and instructions may result in electric shock, fire and/or serious injury. Save all warnings and instructions for future reference.

The term "hedge trimmer" and "equipment" in the warnings and precautions refer to the combination of the attachment and the power unit.

The term "motor" in the warnings and precautions refers to the engine or electric motor of the power unit.

Intended use

- This attachment is designed for only the purpose of trimming shrubs and hedges in conjunction with an approved power unit. Never use the attachment for the other purpose. Abusing the attachment may cause serious injury.

General precautions



- Before starting the hedge trimmer, read this booklet and the instruction manual of the power unit to become familiar with the handling of the hedge trimmer.

- Do not lend the attachment to a person with insufficient experience or knowledge regarding handling of hedge trimmers.
- When lending the attachment, always attach this instruction manual.
- Do not allow children or young persons under 18 years old to use the hedge trimmer. Keep them away from the hedge trimmer.
- Handle the hedge trimmer with the utmost care and attention.
- Do not operate this unit when tired, ill, or under the influence of alcohol, drugs, or medication.
- Never attempt to modify the attachment.
- Follow the regulations about handling of hedge trimmers in your country.

Personal protective equipment

- Always wear long pants, boots, gloves, and a long-sleeve shirt. Do not wear loose clothing, jewelry, short pants, sandals, or go barefoot. Secure hair so it is above shoulder level.
- Wear safety helmet, protective goggles and protective gloves to protect yourself from flying debris or falling objects. (Fig. 2)
- Wear ear protection such as ear muffs to prevent hearing loss.
- Wear proper clothing and shoes for safe operation, such as a work overall and sturdy, non-slip shoes. Do not wear loose clothing or jewelry. Loose clothes, jewelry or long hair can be caught in moving parts.
- When touching blades or adjusting the blade angle, wear protective gloves. Blades can cut bare hands severely.

Work area safety

-  **DANGER:** Keep the hedge trimmer away from electric lines and communication cables. Touching or approaching high-voltage lines with hedge trimmer can result in death or serious injury. Watch power lines and electrical fences around the work area before starting operation.
- Operate the hedge trimmer under good visibility and daylight conditions only. Do not operate the hedge trimmer in darkness or fog.
- Start and operate the engine only outdoors in a well ventilated area. Operation in a confined or poorly ventilated area can result in death due to suffocation or carbon monoxide poisoning.
- During operation, never stand on an unstable or slippery surface or a steep slope. During the cold season, beware of ice and snow and always ensure secure footing.
- During operation, keep bystanders or animals at least 15 m away from the hedge trimmer. Stop the motor as soon as someone approaches.
- Before operation, examine the work area for wire fences, stones, or other solid objects. They can damage the blades.
-  **WARNING:** Use of this product can create dust containing chemicals which may cause respiratory or other illnesses. Some examples of these chemicals are compounds found in pesticides, insecticides, fertilizers and herbicides. Your risk from these exposures varies, depending on how often you do this type of work. To reduce your exposure to these chemicals: work in a well ventilated area, and work with approved safety equipment, such as those dust masks that are specially designed to filter out microscopic particles.

Putting into operation

- Before assembling or adjusting the equipment, switch off the motor and remove the spark plug cap or the battery cartridge.
- Before assembling the blades or adjusting the cutting angle, wear protective gloves.
- Before starting the motor, inspect the equipment for damages, loose screws/nuts or improper assembly. Replace if the blades are cracked, bent, or damaged. Check all control levers and switches for easy action. Clean and dry the handles.
- Never attempt to start the motor if the equipment is damaged or not fully assembled. Otherwise serious injury may result.
- Adjust the shoulder harness and hand grip to suit the operator's body size.

Starting motor

- Wear the personal protective equipments before starting the motor.
- Start the engine at least 3 meters (10 feet) away from the fueling spot.
- Before starting the motor, make sure that there is no person or animal in the work area.

- When starting the engine or inserting a battery cartridge, keep the blades clear of your body and other object, including the ground. The blades may move when starting and may cause serious injury or damage to the blades and/or property.
- Place the equipment on firm ground. Maintain good balance and secure footing.
- When pulling the starter knob, hold the power unit firmly against the ground by your left hand. Never step on the drive shaft of the power unit. (Fig. 3)
- Follow the instruction manual of the power units for starting the motor.
- If the blades move at idle, stop the engine and adjust the idle speed down.

Operation

- Maintain the proper positioning for hands, feet, and the unit during use. Keep firm footing and balance. Do not over-reach. Keep all parts of your body away from the cutting attachment and hot surfaces.
- In the event of an emergency, switch off the motor immediately.
- If you feel any unusual condition (e.g. noise, vibration) during operation, switch off the motor. Do not use the hedge trimmer until the cause is recognized and solved.
- The blades continue to move for a short period after releasing the throttle trigger or switch off the motor. Don't rush to contact the blades.
- With the engine running only at idle, attach the shoulder harness.
- During operation, use the shoulder harness. Keep the hedge trimmer on your right side firmly. (Fig. 4)
- Hold the front handle with the left hand and the rear grip with the right hand, no matter you are right-hander or left-hander. Wrap your fingers and thumbs around the handles.
- Never attempt to operate the equipment with one hand. Loss of control may result in serious or fatal injury. To reduce the risk of cut injuries, keep your hands and feet away from the blades.
- Do not overreach. Keep proper footing and balance at all times. Watch for hidden obstacles such as tree stumps, roots and ditches to avoid stumbling. Clear fallen branches and other objects away.
- Never work on a ladder or tree to avoid loss of control.
- Do not hold the machine above shoulder height.
- During operation, never hit the blades against hard obstacles such as stones and metals. Take particular care when cutting hedges next to or against wire fences. When working close to the ground, make sure that no sand, grit or stones get between the blades.
- If the blades come into contact with stones or other solid objects, stop the motor immediately and check the blades for damage after removing the spark plug or the battery cartridge. Replace the blades if damaged.
- If thick branches get jammed in the blades, immediately switch off the motor, put the hedge trimmer down and then remove the obstruction after removing the spark plug or the battery cartridge. Check the blades for damage before using the equipment again.
-  Never touch or approach the blades while they are moving. Blades can cut your finger easily. When handling the blades or adjusting the blade angle, stop the motor and remove the spark plug cap or the battery cartridge.
- Accelerating the motor with the blades blocked increases the load and will damage the motor and/or clutch.
- Check the cutting blades frequently during operation for cracks or blunt edges. Before the inspection, switch off the motor and wait until the blades stop completely. Replace damaged or dull blades immediately, even if they have only superficial cracks.
- If the equipment gets heavy impact or fall, check the condition before continuing work. Check the fuel system for fuel leakage and the controls and safety devices for malfunction. If there is any damage or doubt, ask Makita authorized service center for the inspection and repair.
- Do not touch the gear case. The gear case becomes hot during operation.
- Take a rest to prevent loss of control caused by fatigue. We recommend to take a 10 to 20-minute rest every hour.
- When you leave the equipment, even if it is a short time, always switch off the engine or remove the battery cartridge. The equipment unattended with the engine running may be used by unauthorized person and cause serious accident.
- Before cutting, pull the throttle lever fully to achieve the maximum speed.

- Follow the instruction manual of the power unit for proper use of the control lever and switch.
- During or after operation, do not put the hot equipment onto dry grass or combustible materials.

Transport

- Before transporting the equipment, switch off the motor and remove the spark plug cap or battery cartridge. Always fit the blade cover during transportation.
- When carrying the equipment, carry it in a horizontal position by holding the shaft. Keep the hot muffler away from your body.
- When transporting the equipment in a vehicle, properly secure it to avoid turnover. Otherwise fuel spillage and damage to the equipment and other baggage may result.

Maintenance

- Before doing any maintenance or repair work or cleaning the equipment, always switch off the motor and remove the spark plug cap or the battery cartridge. Wait until the motor gets cold.
- To reduce the risk of fire, never service the equipment in the vicinity of fire.
- Always wear protective gloves when handling the blades.
- Always clean dust and dirt off the equipment. Never use gasoline, benzene, thinner, alcohol or the like for the purpose. Discoloration, deformation or cracks of the plastic components may result.
- After each use, tighten all screws and nuts, except for the carburetor adjustment screws.
- Keep the cutting tool sharp. If the cutting blades have become blunt and cutting performance is poor, ask Makita authorized service center to sharpen the blades.
- Never repair bent or broken blades by straightening or welding. It may cause parts of the blades to come off and result in serious injury. Contact Makita authorized service center for Makita genuine blades to replace them.
- Do not attempt any maintenance or repair not described in this booklet or the instruction manual of the power unit. Ask Makita authorized service center for such work.
- Always use Makita genuine spare parts and accessories only. Using parts or accessories supplied by a third party may result in the equipment breakdown, property damage and/or serious injury.
- Request Makita authorized service center to inspect and maintain the hedge trimmer at regular interval.

Storage

- Before storing the equipment, perform full cleaning and maintenance. Fit the blade cover.
- Store the equipment in a dry and high or locked location out of reach of children.
- Do not prop the equipment against something, such as a wall. Otherwise the hedge trimmer may fall suddenly and cause an injury.

First aid

-  Always have a first-aid kit close by. Immediately replace any item taken from the first aid kit.
- When asking for help, give the following information:
 - Place of the accident
 - What happened
 - Number of injured persons
 - Nature of the injury
 - Your name

Assembly and adjustment

WARNING:

- Before assembling or adjusting the equipment, switch off the motor and remove the spark plug cap or the battery cartridge. Otherwise blades or other parts may move and result in serious injury.
- Before handling or working around blades, wear protective gloves and put the blade cover onto blades. Otherwise the blades can cut bare hands severely.
- When assembling or adjusting the equipment, always put it down. Assembling or adjusting the equipment in an upright position may result in serious injury.
- Follow the warnings and precautions in the chapter "Safety precautions" and the instruction manual of the power unit.

- Before operating the equipment, make sure that the lock lever is tightened.

Assembling the attachment (Fig. 5)

Assemble the attachment as the following steps.

1. Loosen the screw (A) and (B).
2. Insert shaft into the cover (D).

NOTE: Make sure that the shaft is completely inserted into the cover (approx. 237 mm/ 9-3/8").
If you are having trouble inserting the shaft, manually rotate the drive axle (C) a little and try again.

3. Make sure that the shaft is properly inserted and then tighten screw (B) and (A).

Mounting the attachment to a power unit (Fig. 6)

To mount the attachment to a power unit, follow the steps below.

1. Make sure that the lock lever (A) is not tightened.
2. Align the pin (B) with the arrow mark (C).
3. Insert the shaft into the drive shaft of the power unit until the position line (E) and the release button (D) pops up.
4. Tighten the lock lever (A) firmly as shown.

To remove the attachment, loosen the lock lever, press the lock button and withdraw the shaft.

NOTICE: Do not tighten the lock lever (A) without the shaft of the attachment inserted. Otherwise the lock lever may tighten the entrance of the drive shaft too much and damage it.

Adjusting the cutting angle (Fig. 7)

⚠ WARNING:

- Do not operate the tool with the loose and unstable cutter unit.

You can adjust the cutting angle upwards to 45° and downwards to 90°.

1. Stop the pole hedge trimmer motor and lay the machine on the ground.
2. To adjust the angle of the cutter unit, hold the handle (A) on the cutter unit with one hand, and hold the angle lock (B) as illustrated with the other hand.
3. Pull the angle lock gently, and change the angle of the cutter unit.
After adjusting the angle, return the angle lock gently.

Note:

- The cutter unit is fasten only with certain angles alongside the groove on the unit. Make sure the cutter unit sits properly. If the angle is not appropriate, the clutch is cut and the tool does not operate.
- Do not adjust the cutter unit while the pole hedge trimmer is in an upright position.
- Move the I-O switch to the "O" position and lay the pole hedge trimmer flat on the ground to adjust the cutting angle.
- Always secure the blades with the blade cover provided before adjusting cutting angle.

In case the cutter unit is loose, the bolt (A) (the axis of angle adjustment) needs to be tightened. (Fig. 8)

1. Set the socket wrench (C) and the hex wrench (B) on the bolt (A).
2. Adjust the tightness of the cutter unit by turning hex wrench (B), and then fasten the bolt by turning the socket wrench (C).

Note:

- Do not fasten the cutter unit too tight. The angle of the cutter unit can not be changed if it is too tight.

Operation

⚠ WARNING:

- If the blades move at idle, adjust the idle speed of the engine down. Otherwise you cannot stop the blades with throttle off and it may cause serious injury.
- Follow the warnings and precautions in the chapter "Safety precautions" and the instruction manual of the power unit.

Horizontal cut (Fig. 9)

When trimming hedges horizontally, follow the steps below.

1. Pull the throttle lever fully.
2. Apply the blades to the hedge with an angle of 15° to 30°.
3. Trim the hedge with a swinging movement.

Vertical cut (Fig. 10)

When trimming hedges vertically, follow the steps below.

1. Pull the throttle lever fully.
2. Apply the blades to the hedge parallel to each other.
3. Trim the hedge from the bottom upwards with a swinging movement.

Inspection and maintenance

⚠ WARNING:

- Before inspecting or maintaining the equipment, switch off the motor and remove the spark plug cap or the battery cartridge. Otherwise blades or other parts may move and result in serious injury.
- Before handling or working around blades, wear protective gloves and put the blade cover onto blades. During the assembly or adjustment, your fingers may contact with blades and it may cause serious injury.
- When inspecting or maintaining the equipment, always put the hedge trimmer down. Assembling or adjusting the equipment in an upright position may result in serious injury.
- Follow the warnings and precautions in the chapter "Safety precautions" and the instruction manual of the power unit.

Inspecting blades

Check the blades daily for damage, crack and dull edge. Ask Makita authorized service center to replace damaged blades or sharpen dull blades.

Adjusting the blade clearance (Fig. 11)

The upper/lower blades wear out gradually after operations. If you cannot get a clean cut though the blades are sharp enough, adjust the clearance as follows. The tightness of the truss bolt decides the clearance of the blades. The nut holds the truss bolt with certain tightness. Too loose clearance causes blunt cut, but too tight clearance causes unnecessary heat and sooner worn-out of the blades.

1. Loosen the nuts (A) with a wrench.
2. Tighten the bolts (B) lightly till they stop. And then, screw them back a quarter to half turn each to gain necessary clearance.
3. Hold the bolts (B) and tighten the nuts (A).
4. Apply light oil on the friction surface of the blades.
5. Start the motor and operate the throttle on and off for a minute.
6. Measure the time necessary for the blades to stop after releasing the throttle. If it is two seconds or longer, switch off the motor and repeat the step 1 to 6.
7. Switch off the motor and touch the blade surface. If they are not too hot to touch, you have made a proper adjustment. If they are too hot to touch, turn the bolts (B) back a little and repeat the step 5 to 7.

Lubricating moving parts (Fig. 12)

NOTICE: Follow the instruction of the frequency and amount of grease supplied. Otherwise insufficient lubrication may damage moving parts.

Gear case:

The gearbox of the pole hedge trimmer should be greased every 25 working hours. The grease hole locates under the bolt. Remove the bolt to lubricate. Add approx. 3 g (4 cc) of lubricant to the point A of the gearbox and 5 g (7 cc) of the lubricant to the point B respectively via the grease holes. Return the bolt after lubrication. After filling correct amount of grease, grease will come out a bit from the base of the blade during the first operation.

Drive axle:

Apply grease every 25 hours of operation.

Overall inspection

- Tighten loose bolts, nuts and screws.
- Check for damaged parts and blades. Ask Makita authorized service center to replace them.

Storage

⚠ WARNING: Follow the warnings and precautions in the chapter “Safety precautions” and the instruction manual of the power unit. (Fig. 13)

When storing the hedge trimmer attachment separated from the power unit, put the cap onto the end of the shaft.

Maintenance schedule

Operating hour		Before Operation	Daily (10 h)	25 h	If required	Corresponding page
Whole unit	Visually inspect for damaged parts	○				8
All fixing screws and nuts	Tighten	○				8
Blades	Inspect for damage, crack and dull edge		○			8
	Adjust the clearance				○	8
Gear case	Supply grease			○		8
Drive axle	Supply grease			○		8
Power unit	Refer to the instruction manual of the power unit					

Troubleshooting

Problem	Probable cause	Solution
The motor does not start.	Refer to the instruction manual of the power unit.	
The motor stops soon after its start.		
The maximum speed is limited.		
The blades do not move. → Stop the motor immediately!	Inappropriate angle of cutter unit.	Make sure the angle lock engages properly.
	A twig is caught by the blades.	Remove the foreign matter.
	The drive system does not work properly.	Ask Makita authorized service center to inspect and repair it.
The unit vibrates abnormally. → Stop the motor immediately!	The drive system does not work properly.	Ask Makita authorized service center to inspect and repair it.
The blades do not stop. → Stop the motor immediately!	The power unit does not work properly.	Refer to the instruction manual of the power unit.

Technical data

	Model	EN401MP
Dimensions (L x W x H)	mm (inch)	1,624 x 108 x 90 (64" x 4-1/4" x 3-1/2")
Mass	kg (lbs)	2.8 (6.3)
Effective cutting length	mm (inch)	490 (19-1/4")
Cutting blade angle		135° (up 45°, down 90°)
Gear ratio		1/4.78

Avant-propos

Merci d'avoir acheté la tête taille-haie à perche Makita. Cette tête est conçue pour être montée sur le groupe moteur Makita mentionné dans ce manuel d'instructions.

Avant toute utilisation, veuillez lire ce mode d'emploi et le manuel d'instructions du groupe moteur. Ils vous permettront d'obtenir le meilleur de votre tête taille-haie à perche Makita.

Table des matières	Page
Avant-propos	10
Pictogrammes	10
Unité d'alimentation approuvée	10
Tête homologuée.....	10
Description des pièces	11
Consignes de sécurité pour taille-haie	11
Consignes de sécurité pour taille-haie longue portée	11
Précautions de sécurité	11
Montage et réglage.....	13
Fonctionnement.....	13
Inspection et entretien	13
Entreposage	14
Programme d'entretien	15
Dépannage	15
Données techniques.....	15

Pictogrammes

Les pictogrammes suivants sont apposés sur la tête et figurent dans ce manuel d'instructions. Comprenez bien ces définitions.

- 

Lisez et suivez le manuel d'instructions.
- 
Faites particulièrement attention !
- 
Interdit !
- 
Attention aux lignes électriques. Il existe un risque d'électrocution.
- 
DANGER - Gardez les mains à l'écart de la lame.
- 
Portez des gants de protection.
- 
Casque de protection, protections oculaire et auditive obligatoires.
- 
Portez des chaussures solides avec semelle antidérapante.
- 
Surfaces chaudes - Brûlures aux doigts ou aux mains.
- 
Tenez tout individu et animal à au moins 15 m (50 pieds) de l'outil.
- 
Zone de fonctionnement interdite aux individus et aux animaux
- 
Premiers soins

Unité d'alimentation approuvée

Cet accessoire est approuvé uniquement pour l'utilisation avec les unités d'alimentation suivantes :

- (Tête mécanique multifonctions)
EX2650LH
- (Tête mécanique multifonctions sans fil)
BUX360, BUX361, BUX362, UX360D, UX361D, UX362D,
*DUX60, *XUX01, *DUX18, *XUX02, *UX01G, *GUX01
(*Seuls ces modèles sont certifiés par UL)

⚠ AVERTISSEMENT : N'utilisez jamais l'accessoire avec une unité d'alimentation non approuvée. Une combinaison non approuvée peut entraîner une grave blessure.

Tête homologuée

Cette tête est homologuée pour fonctionner uniquement avec les tête(s) suivante(s) :

- (Tête rallonge d'arbre)
LE400MP

⚠ AVERTISSEMENT : N'utilisez jamais une tête non homologuée. Une combinaison non homologuée peut entraîner des blessures graves.

Description des pièces (Fig. 1)

Les numéros ci-dessous se rapportent à l'illustration

1. Axe
2. Carter d'engrenage
3. Lames
4. Verrouillage d'angle
5. Poignée de l'unité de coupe
6. Couvre-lame

Consignes de sécurité pour taille-haie

1. **Gardez toutes les parties du corps à l'écart de la lame. Pendant que les lames bougent, ne retirez pas le matériau coupé et ne tenez pas le matériau à couper.** La lame continue de tourner après que l'interrupteur a été mis en position d'arrêt. Un moment d'inattention pendant l'utilisation du taille-haie peut entraîner une grave blessure.
2. **Transportez le taille-haie par la poignée, avec la lame arrêtée et en évitant d'activer tout interrupteur d'alimentation.** Le transport adéquat du taille-haie réduira le risque de démarrage accidentel et de blessure causée par les lames.
3. **Lorsque vous transportez ou rangez le taille-haie, posez toujours le couvre-lame.** Une manipulation adéquate du taille-haie réduira le risque de blessure causée par les lames.
4. **Lorsque vous enlevez des objets coincés ou réparez l'appareil, assurez-vous que tous les interrupteurs d'alimentation sont en position d'arrêt et que la batterie est retirée ou déconnectée.** L'activation inattendue du taille-haie pendant le retrait d'objets coincés ou la réparation peut entraîner une grave blessure.
5. **Ne tenez le taille-haie que par ses surfaces de prise isolées, car la lame peut entrer en contact avec un câblage dissimulé.** Au contact d'un fil sous tension, les lames peuvent mettre sous tension les parties métalliques dénudées du taille-haie et causer une décharge électrique à l'utilisateur.
6. **Gardez tous les cordons d'alimentation et câbles à l'écart de la zone de coupe.** Les cordons d'alimentation ou les câbles peuvent être dissimulés par les haies ou les arbustes, et être accidentellement coupés par la lame.
7. **N'utilisez pas le taille-haie par mauvais temps, tout spécialement lorsqu'il y a un risque de foudre.** Vous réduirez ainsi le risque d'être frappé par la foudre.

Consignes de sécurité pour taille-haie longue portée

1. **Pour réduire le risque d'électrocution, n'utilisez jamais le taille-haie longue portée près des lignes électriques.** Le contact avec, ou l'utilisation près des lignes électriques peut entraîner une grave blessure ou une décharge électrique mortelle.
2. **Manipulez toujours le taille-haie longue portée à deux mains pendant l'utilisation.** Tenez le taille-haie longue portée à deux mains pour éviter d'en perdre le contrôle.
3. **Portez toujours une protection de la tête lorsque vous utilisez le taille-haie longue portée au-dessus de la tête.** Les chutes de débris peuvent entraîner une grave blessure.

Précautions de sécurité

⚠ AVERTISSEMENT : Veuillez lire toutes les précautions de sécurité ainsi que les instructions contenues dans ce mode d'emploi et le manuel d'instructions du groupe moteur. L'ignorance des avertissements et des instructions comporte un risque d'électrocution, d'incendie et/ou de blessure grave. Conservez-les pour les consulter ultérieurement.

Les termes « taille-haie à perche » et « équipement » dans les avertissements et les précautions font référence à la combinaison de la tête et du groupe moteur.

Le terme « moteur » dans les avertissements et les précautions se rapporte au moteur ou au moteur électrique du groupe moteur.

Utilisation normale

- Cette tête est uniquement conçue pour tailler des arbustes et des haies avec le groupe moteur approprié. N'utilisez jamais la tête à

d'autres fins. Toute utilisation inadéquate de la tête peut entraîner des blessures graves.

Précautions élémentaires

- Avant de démarrer le taille-haie à perche, veuillez lire ce mode d'emploi et le manuel d'instructions du groupe moteur pour vous familiariser avec la manipulation de l'outil.
- Ne prêtez pas la tête à une personne ne maîtrisant pas suffisamment les taille-haies à perche ou ne sachant pas les manipuler.
- Lorsque vous prêtez la tête, joignez toujours ce manuel d'instructions.
- Ne laissez pas des enfants ou des personnes de moins de 18 ans utiliser le taille-haie à perche. Tenez-les à l'écart de l'outil.
- Manipulez le taille-haie à perche avec le maximum de soin et d'attention.
- Ne pas utiliser cet outil lorsque vous êtes fatigué, malade ou sous l'influence de l'alcool, de la drogue ou de médicaments.
- N'essayez jamais de modifier la tête.
- Respectez les réglementations en vigueur dans votre pays concernant la manipulation des taille-haies à perche.

Équipement de protection personnel

- Portez toujours des pantalons longs, des bottes, des gants et des manches longues. Évitez les vêtements amples, bijoux, pantalons courts et sandales, et évitez de travailler pieds nus. Attachez les cheveux en les relevant au-dessus du niveau des épaules.
- Portez un casque de sécurité, des lunettes et des gants de protection pour vous protéger des projections ou chutes d'objets. (Fig. 2)
- Portez une protection auditive comme un casque anti-bruit pour éviter toute perte d'audition.
- Portez une tenue et des chaussures adaptées, comme une combinaison et des chaussures solides avec semelle antidérapante. Ne portez ni vêtements amples ni bijoux. Des vêtements amples, des bijoux ou de longs cheveux peuvent se prendre dans les pièces mobiles.
- Lorsque vous touchez les lames ou ajustez l'angle des lames, portez des gants de protection. Vous pouvez vous blesser sérieusement en manipulant les lames à mains nues.

Sécurité de la zone de travail

-  **DANGER :** Tenez le taille-haie à perche éloigné des lignes électriques et autres câbles de télécommunication. Toucher ou approcher de lignes à haute tension avec le taille-haie à perche peut entraîner la mort ou des blessures graves. Repérez les lignes et les clôtures électriques autour de la zone de travail avant de commencer à utiliser l'outil.
- N'utilisez le taille-haie à perche qu'avec une bonne visibilité et en plein jour. N'utilisez pas le taille-haie à perche dans l'obscurité ou le brouillard.
- Démarrez et faites tourner le moteur uniquement à l'extérieur dans un endroit bien aéré. Le fonctionnement du moteur dans un espace confiné ou mal aéré peut entraîner la mort par asphyxie ou par intoxication au monoxyde de carbone.
- Pendant l'utilisation, ne vous positionnez pas sur une surface instable ou glissante ou sur un sol en pente. En hiver, faites attention à la glace et à la neige et veillez toujours à maintenir votre équilibre.
- Pendant l'utilisation, tenez tout individu ou animal à au moins 15 m du taille-haie à perche. Coupez le moteur dès que quelqu'un s'approche.
- Avant l'utilisation, voyez s'il y a une clôture en fil de fer, des pierres ou autres objets solides dans la zone de travail. Ils peuvent endommager les lames.
- **⚠ AVERTISSEMENT :** L'utilisation de ce produit peut lever une poussière contenant des produits chimiques susceptibles d'entraîner des troubles respiratoires ou d'autres maladies. Parmi ces produits chimiques, on trouve des composants de pesticides, insecticides, engrais et herbicides. Les risques varient en fonction de la fréquence à laquelle vous utilisez l'outil. Pour réduire les risques liés à l'exposition à ces produits chimiques : travaillez dans un espace bien aéré et portez des dispositifs de sécurité homologués, tels que des masques antipoussières spécialement conçus pour filtrer les particules microscopiques.

Utilisation de l'appareil

- Avant d'assembler ou de régler l'équipement, coupez le moteur et retirez le capuchon de la bougie d'allumage ou la batterie.
- Avant de monter les lames ou d'ajuster l'angle de coupe, portez des gants de protection.
- Avant de démarrer le moteur, inspectez l'équipement pour détecter d'éventuels dommages, des vis/écrous desserré(e)s ou un montage incorrect. Remplacez toute lame fendue, tordue ou endommagée. Vérifiez le bon fonctionnement de tous les leviers et commutateurs de commande. Nettoyez et séchez les poignées.
- N'essayez jamais de démarrer le moteur si l'équipement est endommagé ou pas entièrement assemblé. Vous risqueriez de vous blesser grièvement.
- Ajustez le harnais et la poignée à votre taille.

Démarrage du moteur

- Mettez l'équipement de protection personnel avant de démarrer le moteur.
- Démarrez le moteur à au moins 3 mètres (10 pieds) du lieu de remplissage du carburant.
- Avant de démarrer le moteur, veillez à ce qu'il n'y ait aucun individu ni animal dans la zone de travail.
- Lorsque vous démarrez le moteur ou placez la batterie, éloignez les lames de votre corps et d'autres objets, y compris du sol. Les lames peuvent se mettre en mouvement dès le démarrage et occasionner de graves blessures, être endommagées et/ou provoquer des dégâts matériels.
- Placez l'équipement sur un sol dur. Veillez à ne pas perdre l'équilibre.
- Lorsque vous tirez la poignée de démarrage, maintenez fermement le groupe moteur contre le sol avec la main gauche. Ne marchez pas sur l'arbre d'entraînement du groupe moteur. (Fig. 3)
- Suivez le manuel d'instructions du groupe moteur pour le démarrage du moteur.
- Si les lames sont au ralenti, coupez le moteur et abaissez la vitesse de ralenti.

Fonctionnement

- Maintenez une position adéquate des mains, des pieds et de l'outil pendant l'utilisation. Gardez toujours un bon équilibre, les pieds bien ancrés au sol. Évitez les positions d'extension excessive. Toutes les parties du corps doivent être tenues à l'écart de l'accessoire de coupe et des surfaces chaudes.
- En cas d'urgence, coupez immédiatement le moteur.
- Si vous percevez quoi que ce soit d'anormal (bruit, vibrations, etc.) en cours d'utilisation, coupez le moteur. N'utilisez plus le taille-haie à perche avant d'avoir trouvé et résolu le problème.
- Les lames continuent à tourner un bref instant après que vous avez relâché la commande d'accélérateur ou coupé le moteur. Ne vous précipitez pas pour toucher les lames.
- Lorsque le moteur tourne uniquement au ralenti, fixez le harnais.
- Pendant la manipulation de l'équipement, utilisez le harnais. Maintenez fermement le taille-haie à perche sur le côté droit. (Fig. 4)
- Saisissez la poignée avant avec la main gauche et la poignée arrière avec la main droite, peu importe que vous soyez droitier ou gaucher. Enserrez bien les poignées avec les doigts.
- N'essayez jamais de faire fonctionner l'équipement avec une seule main. Si vous en perdez le contrôle, vous risquez de vous blesser ou de trouver la mort. Pour limiter tout risque de blessure par coupure, éloignez les mains et les pieds des lames.
- Ne visez pas trop haut. Maintenez en permanence un équilibre stable. Faites attention aux obstacles cachés tels que les souches d'arbres, les racines et les fossés, afin de ne pas trébucher. Retirez les branches tombées et autres objets.
- Ne vous positionnez jamais sur une échelle ou dans un arbre afin de ne pas perdre le contrôle.
- Ne levez pas l'outil au-dessus des épaules.
- Pendant l'utilisation, veillez à ce que les lames ne heurtent pas d'obstacles durs tels que des pierres et des objets métalliques. Faites tout particulièrement attention lorsque vous taillez des haies proches de ou contre des clôtures en fils de fer. Lorsque vous travaillez au ras du sol, veillez à ne pas faire pénétrer de sable, gravier ou cailloux entre les lames.
- Si les lames entrent en contact avec des cailloux ou autres objets solides, coupez immédiatement le moteur et vérifiez l'état des lames après avoir retiré la bougie d'allumage ou la batterie.

Remplacez les lames si elles sont endommagées.

- Si des branches épaisses se prennent dans les lames, coupez immédiatement le moteur, posez le taille-haie à perche sur le sol et ôtez les branches après avoir retiré la bougie d'allumage ou la batterie. Vérifiez que les lames ne sont pas endommagées avant d'utiliser l'équipement de nouveau.
-  Ne touchez pas ou ne vous approchez pas des lames lorsqu'elles sont en mouvement. Elles peuvent facilement vous sectionner les doigts. Lorsque vous manipulez les lames ou ajustez l'angle des lames, coupez le moteur et retirez le capuchon de la bougie d'allumage ou la batterie.
- Si vous accélérez le moteur alors que les lames sont bloquées, vous augmentez la charge et risquez d'endommager le moteur et/ou l'embrayage.
- Vérifiez régulièrement les lames de coupe en cours d'utilisation pour vous assurer qu'elles ne sont pas fendues ou émoussées. Avant toute inspection, coupez le moteur et attendez que les lames s'immobilisent complètement. Remplacez immédiatement des lames endommagées ou émoussées, même si elles ne sont que partiellement fendues.
- Si l'équipement tombe ou heurte violemment une surface, vérifiez son état avant de poursuivre l'utilisation. Recherchez une éventuelle fuite du système d'alimentation et un éventuel dysfonctionnement des dispositifs de commande et de sécurité. En cas de dommage avéré ou suspecté, adressez-vous à un centre de services agréé Makita pour une inspection et une réparation.
- Ne touchez pas le carter d'engrenage. Il devient chaud pendant le fonctionnement.
- Faites des pauses afin de ne pas perdre le contrôle à cause de la fatigue. Nous vous recommandons de vous reposer 10 à 20 minutes toutes les heures.
- Lorsque vous laissez l'équipement, même un court instant, coupez toujours le moteur ou retirez la batterie. Un équipement laissé sans surveillance avec le moteur allumé peut être utilisé par n'importe qui et occasionner un grave accident.
- Avant toute coupe, tirez à fond le levier d'accélérateur pour atteindre la vitesse maximale.
- Suivez le manuel d'instructions du groupe moteur pour une utilisation correcte du levier et du commutateur de commande.
- Pendant ou après l'utilisation, ne posez pas l'équipement sur des herbes sèches ou des matières combustibles.

Transport

- Avant de transporter l'équipement, coupez le moteur et retirez le capuchon de la bougie d'allumage ou la batterie. Fixez toujours le couvre-lame pendant le transport.
- Transportez l'équipement à l'horizontale en le tenant par l'axe. Éloignez le silencieux chaud de votre corps.
- Lorsque vous transportez l'équipement dans un véhicule, fixez-le solidement pour qu'il ne tombe pas. Dans le cas contraire, l'essence pourrait se renverser et endommager l'équipement et autres bagages.

Entretien

- Avant tout entretien, réparation ou nettoyage, coupez toujours le moteur et retirez le capuchon de la bougie d'allumage ou la batterie. Laissez le moteur refroidir.
- Pour limiter le risque d'incendie, ne réparez jamais l'équipement à proximité d'un feu.
- Portez toujours des gants de protection lorsque vous manipulez les lames.
- Ôtez la poussière et les saletés de l'équipement. N'utilisez jamais d'essence, de benzine, de solvant, d'alcool ou tout autre produit similaire pour cela. Cela pourrait décolorer, déformer ou craqueler les composants en plastique.
- Après chaque utilisation, serrez toutes les vis et les écrous, sauf les vis de réglage du carburateur.
- Faites en sorte que l'outil de coupe soit toujours affûté. Si les lames de coupe s'émoussent et que la coupe devienne difficile, adressez-vous à un centre de services agréé Makita pour un affûtage.
- Ne réparez jamais des lames tordues ou cassées par redressage ou soudure. Des parties des lames pourraient se détacher et vous blesser grièvement. Adressez-vous à un centre de services agréé Makita qui les remplacera par des lames d'origine.
- Ne tentez jamais un entretien ou une réparation qui ne figure pas dans ce mode d'emploi ou le manuel d'instructions du groupe moteur. Adressez-vous à un centre de services agréé Makita pour cela.

- Utilisez exclusivement des pièces de rechange et accessoires Makita d'origine. L'utilisation de pièces de rechange et accessoires d'un fabricant tiers peut entraîner une panne de l'équipement, des dégâts matériels et/ou des blessures graves.
- Adressez-vous à un centre de services agréé Makita pour une inspection et un entretien du taille-haie à perche à intervalles réguliers.

Entreposage

- Avant d'entreposer l'équipement, procédez à un nettoyage et un entretien complets. Fixez le couvre-lame.
- Entreposez l'équipement dans un endroit sec et en hauteur ou dans une pièce fermée à clé, hors de portée des enfants.
- N'appuyez pas l'équipement contre quelque chose, comme un mur. Il pourrait tomber soudainement et provoquer des blessures.

Premiers soins

-  Vous devez toujours avoir une trousse de premiers soins à portée de main. Remplacez sans délai tout article utilisé dans la trousse de premiers soins.
- Si vous contactez les secours, veuillez indiquer :
 - le lieu de l'accident ;
 - les conditions de l'accident ;
 - le nombre de personnes blessées ;
 - la nature des blessures ;
 - votre nom.

Montage et réglage

AVERTISSEMENT :

- Avant d'assembler ou de régler l'équipement, coupez le moteur et retirez le capuchon de la bougie d'allumage ou la batterie. Sinon, les lames ou d'autres pièces pourraient se mettre en mouvement et occasionner de graves blessures.
- Avant de manipuler ou d'approcher les lames, portez des gants de protection et fixez le couvre-lame. Vous pouvez vous blesser sérieusement en manipulant les lames à mains nues.
- Lorsque vous assemblez ou réglez l'équipement, posez-le toujours sur le sol. Le montage ou le réglage de l'équipement en position verticale peut entraîner de graves blessures.
- Respectez les avertissements et précautions figurant dans le chapitre « Précautions de sécurité » et le manuel d'instructions du groupe moteur.
- Avant d'utiliser l'équipement, assurez-vous que le levier de verrouillage est bien serré.

Montage de la tête (Fig. 5)

Montez la tête de la façon suivante.

1. Desserrez la vis (A) et (B).
2. Insérez l'axe dans le logement (D).

REMARQUE : Assurez-vous que l'axe est complètement inséré dans le logement (environ 237 mm/ 9-3/8"). Si vous avez du mal à insérer l'axe, faites un peu tourner manuellement l'arbre d'entraînement (C), puis essayez à nouveau.

3. Assurez-vous que l'axe est correctement inséré, puis serrez les vis (B) et (A).

Montage de la tête sur un groupe moteur (Fig. 6)

Pour monter la tête sur un groupe moteur, suivez les étapes ci-dessous.

1. Veillez à ce que le levier de verrouillage (A) soit desserré.
2. Alignez la broche (B) avec la flèche (C).
3. Insérez l'axe dans l'arbre d'entraînement du groupe moteur jusqu'à la ligne de position (E) et que le bouton de déverrouillage (D) sorte.
4. Serrez à fond le levier de verrouillage (A) comme illustré.

Pour retirer la tête, desserrez le levier de verrouillage, appuyez sur le bouton de verrouillage et tirez l'axe.

AVIS : Ne serrez pas le levier de verrouillage (A) sans que l'axe de la tête ne soit inséré. Sinon, le levier de verrouillage pourrait trop serrer l'entrée de l'arbre d'entraînement et l'endommager.

Ajustement de l'angle de coupe (Fig. 7)

AVERTISSEMENT :

- N'utilisez pas l'outil lorsque l'unité de coupe est lâche ou instable.

Vous pouvez ajuster l'angle de coupe vers le haut jusqu'à 45° et vers le bas jusqu'à 90°.

1. Arrêtez le moteur du taille-haie à perche et posez la machine sur le sol.
2. Pour ajuster l'angle de l'unité de coupe, tenez la poignée (A) de l'unité de coupe avec une main et maintenez le verrouillage d'angle (B) avec l'autre main, comme illustré ci-dessous.
3. Tirez doucement le verrouillage d'angle et modifiez l'angle de l'unité de coupe. Après avoir ajusté l'angle, repositionnez doucement le verrouillage d'angle.

Remarque :

- L'unité de coupe ne se fixe le long de la rainure de l'unité que pour certains angles. Assurez-vous que l'unité de coupe est correctement installée. Si l'angle n'est pas correct, l'embrayage est décalé et l'outil ne pourra pas fonctionner.
- N'ajustez pas l'unité de coupe lorsque le taille-haie à perche est à la verticale.
- Déplacez le contacteur I/O sur « O » et placez le taille-haie à perche à plat sur le sol pour ajuster l'angle de coupe.
- Fixez toujours les lames ainsi que le couvre-lame fourni avant d'ajuster l'angle de coupe.

Si l'unité de coupe est lâche, le boulon (A) (ajustement de l'angle de l'axe) doit être serré. (Fig. 8)

1. Disposez la clé à douille (C) et la clé hexagonale (B) sur le boulon (A).
2. Ajustez le serrage de l'unité de coupe en tournant la clé hexagonale (B), puis serrez le boulon en tournant la clé à douille (C).

Remarque :

- Ne serrez pas trop l'unité de coupe. L'angle de l'unité de coupe ne peut pas être modifié si celle-ci est trop serrée.

Fonctionnement

AVERTISSEMENT :

- Si les lames sont au ralenti, abaissez la vitesse de ralenti du moteur. Sinon il vous sera impossible d'arrêter les lames à l'aide du levier d'accélérateur et vous pourriez vous blesser grièvement.
- Respectez les avertissements et précautions figurant dans le chapitre « Précautions de sécurité » et le manuel d'instructions du groupe moteur.

Coupe horizontale (Fig. 9)

Pour tailler des haies horizontalement, procédez comme suit.

1. Tirez à fond le levier d'accélérateur.
2. Appliquez les lames contre la haie à un angle de 15° à 30°.
3. Taillez la haie dans un mouvement de va-et-vient.

Coupe verticale (Fig. 10)

Pour tailler des haies verticalement, procédez comme suit.

1. Tirez à fond le levier d'accélérateur.
2. Appliquez les lames parallèles à la haie.
3. Taillez la haie de bas en haut dans un mouvement de va-et-vient.

Inspection et entretien

AVERTISSEMENT :

- Avant d'inspecter ou d'entretenir l'équipement, coupez le moteur et retirez le capuchon de la bougie d'allumage ou la batterie. Sinon, les lames ou d'autres pièces pourraient se mettre en mouvement et occasionner de graves blessures.
- Avant de manipuler ou d'approcher les lames, portez des gants de protection et fixez le couvre-lame. Pendant le montage ou le réglage, vous pourriez vous blesser grièvement si vos doigts touchaient les lames.
- Lorsque vous inspectez ou entretenez l'équipement, posez-le toujours sur le sol. Le montage ou le réglage de l'équipement en position verticale peut entraîner de graves blessures.
- Respectez les avertissements et précautions figurant dans le chapitre « Précautions de sécurité » et le manuel d'instructions du groupe moteur.

Inspection des lames

Vérifiez quotidiennement les lames pour voir si elles sont endommagées, fendues ou émoussées. Adressez-vous à un centre de services agréé Makita pour remplacer des lames endommagées ou affûter des lames émoussées.

Réglage de l'espace entre les lames (Fig. 11)

Les lames supérieure et inférieure s'usent progressivement avec l'utilisation. Si vous n'arrivez pas à obtenir une coupe nette bien que les lames soient suffisamment affûtées, réglez l'espace comme suit. Le serrage du boulon de support permet de régler l'espace entre les lames. L'écrou maintient un certain serrage du boulon de support. Si l'espace est trop important, la coupe sera insuffisante et s'il est trop faible, l'outil pourra surchauffer et les lames s'useront plus rapidement.

1. Desserrez les écrous **(A)** à l'aide d'une clé.
2. Serrez légèrement les boulons **(B)** jusqu'à la butée. Dévissez-les ensuite d'un quart voire d'un demi-tour afin d'obtenir l'espace nécessaire.
3. Tenez les boulons **(B)** et serrez les écrous **(A)**.
4. Appliquez de l'huile légère sur les surfaces de friction des lames.
5. Démarrez le moteur puis accélérez et décélérez pendant une minute.
6. Mesurez le temps nécessaire aux lames pour s'arrêter après avoir relâché l'accélérateur. S'il leur faut deux secondes ou plus, coupez le moteur et répétez les étapes 1 à 6.
7. Coupez le moteur et touchez la surface des lames. Si elles ne sont pas trop chaudes pour être touchées, vous avez effectué le bon réglage. Si elles sont trop chaudes pour être touchées, desserrez légèrement les boulons **(B)** et répétez les étapes 5 à 7.

Lubrification des pièces mobiles (Fig. 12)

AVIS : Respectez les instructions fournies sur la fréquence et la quantité de graisse. Sinon, une lubrification insuffisante peut endommager les pièces mobiles.

Carter d'engrenage :

La boîte de vitesses du taille-haie à perche doit être graissée toutes les 25 heures de travail. L'orifice de lubrification est situé sous le boulon. Retirez le boulon afin de procéder à la lubrification. Ajoutez environ 3 g (4 cc) de lubrifiant sur le point A de la boîte de vitesses et 5 g (7 cc) de lubrifiant sur le point B par les orifices de lubrification. Remplacez le boulon après la lubrification. Une fois que vous avez versé la quantité adéquate de graisse, celle-ci s'écoule un peu à la base de la lame pendant la première utilisation.

Arbre d'entraînement :

Appliquez de la graisse toutes les 25 heures d'utilisation.

Inspection générale

- Serrez les boulons, écrous et vis desserrés.
- Vérifiez si des pièces et les lames sont endommagées. Adressez-vous à un centre de services agréé Makita pour les remplacer.

Entreposage

⚠ AVERTISSEMENT : Respectez les avertissements et précautions figurant dans le chapitre « Précautions de sécurité » et le manuel d'instructions du groupe moteur. **(Fig. 13)**

Lorsque vous entreposez la tête taille-haie à perche dépourvue de son groupe moteur, placez le cache à l'extrémité de l'axe.

Programme d'entretien

Heures d'utilisation		Avant utilisation	Quotidiennement (10 h)	25 h	Au besoin	Page correspondante
Appareil tout entier	Vérifier visuellement si des pièces sont endommagées	○				14
Tous les écrous et vis de fixation	Serrer	○				14
Lames	Vérifier si elles sont endommagées, fendues ou émoussées		○			14
	Régler l'espace				○	14
Carter d'engrenage	Graisser			○		14
Arbre d'entraînement	Graisser			○		14
Groupe moteur	Voir le manuel d'instructions du groupe moteur					

Dépannage

Problème	Cause probable	Solution
Le moteur ne démarre pas.	Voir le manuel d'instructions du groupe moteur.	
Le moteur s'arrête peu après le démarrage.		
La vitesse maximale est limitée.		
Les lames ne bougent pas. → Coupez le moteur immédiatement !	L'angle de l'unité de coupe est incorrect.	Assurez-vous que le verrouillage d'angle s'engage correctement.
	Une brindille est coincée dans les lames.	Retirer le corps étranger.
	Le système d'entraînement ne fonctionne pas correctement.	S'adresser à un centre de services agréé Makita pour une inspection et une réparation.
Le corps vibre de façon anormale. → Coupez le moteur immédiatement !	Le système d'entraînement ne fonctionne pas correctement.	S'adresser à un centre de services agréé Makita pour une inspection et une réparation.
Les lames ne s'arrêtent pas. → Coupez le moteur immédiatement !	Le groupe moteur ne fonctionne pas correctement.	Voir le manuel d'instructions du groupe moteur.

Données techniques

Modèle	EN401MP	
Dimensions (L x P x H)	mm (pouce)	1 624 x 108 x 90 (64" x 4-1/4" x 3-1/2")
Poids	kg (lb)	2,8 (6,3)
Longueur de coupe effective	mm (pouce)	490 (19-1/4")
Angle de coupe des lames		135° (haut 45°, bas 90°)
Rapport de transmission		1/4,78

Prefacio

Muchas gracias por la adquisición de su accesorio para cortasetos Makita. Este aditamento está diseñado para instalarse en el equipo motorizado Makita que se menciona en este manual de instrucciones.

Antes de usar, por favor lea este folleto, así como el manual de instrucciones del equipo motorizado. Esto le ayudará a obtener un óptimo resultado de su accesorio para cortasetos Makita.

Índice	Página
Prefacio	16
Símbolos	16
Unidad motorizada aprobada	16
Aditamento aprobado	16
Descripción de la pieza	17
Advertencias de seguridad para desmalezadora eléctrica.....	17
Advertencias de seguridad para el cortasetos de alcance extendido.....	17
Medidas de seguridad	17
Ensamble y ajuste	19
Operación	19
Inspección y mantenimiento.....	20
Almacenamiento.....	20
Programa de mantenimiento	21
Resolución de problemas	21
Información técnica	21

Símbolos

Los siguientes símbolos aparecen en el aditamento y en este manual de instrucciones. Asegúrese de entender su significado.



Lea y siga las indicaciones en el manual de instrucciones.



¡Tenga especial cuidado y atención!



¡Prohibido!



Esté atento del cableado eléctrico. Riesgo de descarga eléctrica.



PELIGRO: Mantenga las manos alejadas de la cuchilla.



Use guantes protectores.



Use casco protector, así como protección ocular y auditiva.



Use botas resistentes con suelas antiderrapantes.



Superficies calientes - Quemaduras de los dedos o las manos.

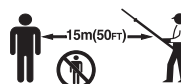

Mantenga a las personas y animales de alrededor alejados al menos 15 m (50 pies) de distancia de la herramienta motorizada.



Conserve el área de operación despejada de personas y mascotas



Primeros auxilios

Unidad motorizada aprobada

Este accesorio está aprobado para usarse únicamente con la(s) siguiente(s) unidad(es) motorizada(s):

- (Cabezal motorizado multifuncional) EX2650LH
- (Cabezal motorizado multifuncional inalámbrico) BUX360, BUX361, BUX362, UX360D, UX361D, UX362D, *DUX60, *XUX01, *DUX18, *XUX02, *UX01G, *GUX01 (*Estos modelos cuentan con la certificación UL solamente)

⚠ ADVERTENCIA: Nunca utilice el accesorio con una unidad motorizada no aprobada. Una combinación no aprobada puede causar lesiones graves.

Aditamento aprobado

Este aditamento está aprobado para ser utilizado solo con los siguientes equipos:

- (Aditamento de extensión de eje) LE400MP

⚠ ADVERTENCIA: Nunca utilice un accesorio que no ha sido aprobado. Una combinación no aprobada puede resultar en lesiones graves.

Descripción de la pieza (Fig. 1)

Los números a continuación hacen referencia a la ilustración

1. Eje
2. Caja de cambios
3. Cuchillas
4. Bloque del ángulo
5. Mango de unidad cortadora
6. Cubierta de las cuchillas

Advertencias de seguridad para desmalezadora eléctrica

1. **Mantenga todas las partes de su cuerpo alejadas de la cuchilla. No extraiga el material cortado o sujete el material que se va a cortar cuando las cuchillas estén en movimiento.** Las cuchillas continuarán moviéndose una vez que se apaga el interruptor. Un momento de distracción mientras opera el cortasetos podría ocasionar lesiones personales graves.
2. **Cargue el cortasetos por el mango y que la cuchilla esté detenida, y con cuidado de no accionar ningún interruptor de encendido/apagado.** El transporte adecuado del cortasetos disminuirá el riesgo de un arranque inadvertido y de la posibilidad de lesiones personales por las cuchillas.
3. **Cuando transporte o almacene el cortasetos, ajuste siempre la cubierta de las cuchillas.** El manejo adecuado del cortasetos disminuirá el riesgo de lesiones personales por las cuchillas.
4. **Al limpiar el material atascado o dar servicio a la unidad, asegúrese de que todos los interruptores de encendido/apagado estén en apagado y que la batería sea extraída o esté desconectada.** La activación inesperada del cortasetos mientras se despeja el material atascado o se le da servicio podría provocar lesiones personales graves.
5. **Sostenga el cortasetos por las superficies aisladas de agarre solamente, ya que la cuchilla puede hacer contacto con el cableado oculto.** Las cuchillas que hagan contacto con un cable electrificado podrían conducir electricidad hacia las partes metálicas expuestas del cortasetos, lo cual podría dar una descarga eléctrica al operador.
6. **Mantenga todos los cables de alimentación y demás cables alejados del área de corte.** Los cables de alimentación o demás cables podrían estar ocultos entre los arbustos o setos y ser cortados accidentalmente por la cuchilla.
7. **No use el cortasetos bajo condiciones climáticas inadecuadas, sobre todo cuando exista el riesgo de rayos eléctricos.** Esto reduce el riesgo de ser alcanzado por rayos.

Advertencias de seguridad para el cortasetos de alcance extendido

1. **Para reducir el riesgo de electrocutarse, nunca use el cortasetos de alcance extendido cerca de líneas de energía eléctrica.** El contacto con las líneas de energía eléctrica o cerca de estas puede ocasionar lesiones graves o un choque eléctrico, y pueden causar la muerte.
2. **Siempre use ambas manos cuando maneje el cortasetos de alcance extendido.** Sostenga el cortasetos de alcance extendido con ambas manos para evitar la pérdida de control.
3. **Siempre use protección para la cabeza cuando maneje el cortasetos de alcance extendido por encima de usted.** Los residuos que caigan pueden resultar en lesiones personales graves.

Medidas de seguridad

⚠ ADVERTENCIA: Lea todas las advertencia de seguridad, así como todas las instrucciones en este folleto y en el manual de instrucciones del equipo motorizado. No seguir todas las advertencias e instrucciones que se presentan a continuación puede que resulte en descarga eléctrica, incendio y/o graves lesiones.

Guarde todas las advertencias e instrucciones para referencia futura.

Los términos "cortasetos" y "equipo" en las advertencias y precauciones hacen referencia a la combinación del aditamento y

equipo motorizado.

El término "motor" en las advertencias y precauciones hace referencia al motor o motor eléctrico del equipo motorizado.

Uso destinado

- Este aditamento está diseñado solamente con el propósito de podar arbustos y cercos de setos al usarse en conjunto con un equipo motorizado aprobado. Nunca use el aditamento para otros propósitos. Puede que el uso inapropiado del aditamento resulte en graves lesiones.

Precauciones generales

- Antes de arrancar el cortasetos, lea este folleto y el manual de instrucciones del equipo motorizado para familiarizarse con el manejo del equipo.
- No preste el aditamento a ninguna persona sin suficiente experiencia o conocimiento en el manejo de cortasetos.
- Al prestar el aditamento, incluya siempre este manual de instrucciones.
- No permita que los niños ni las personas menores de 18 años usen el cortasetos. Manténgalos alejados del cortasetos.
- Maneje el cortasetos con máxima precaución y atención.
- No opere esta unidad si siente cansancio, si tiene alguna enfermedad o si está bajo la influencia de medicamentos, drogas o alcohol.
- Nunca intente hacer alteraciones en el aditamento.
- Siga las regulaciones en su país sobre el manejo de cortasetos.

Equipo protector personal

- Use siempre pantalones largos, botas, guantes y una camiseta de manga larga. No use ropa holgada, joyas, pantalones cortos, sandalias ni ande descalzo. Amárrese el cabello para que quede sobre el nivel de los hombros.
- Use casco de seguridad, así como gafas y guantes de protección para protegerse a sí mismo de residuos que salgan arrojados u objetos que caigan. (Fig. 2)
- Use protección para los oídos, como orejeras, para prevenir la pérdida auditiva.
- Use vestimenta y calzado apropiados para una operación segura, como overol de trabajo y zapatos resistentes con suela antiderrapante. No use ropa holgada ni joyas o alhajas. La ropa suelta, al igual que las alhajas y el cabello largo, pueden engancharse en las partes móviles.
- Use guantes protectores al tocar las cuchillas o al ajustar el ángulo de las mismas. Las cuchillas pueden ocasionar graves cortaduras a las manos expuestas.

Seguridad en el área de trabajo

-  **PELIGRO:** Mantenga el cortasetos alejado del cableado del servicio eléctrico y telecomunicaciones. El contacto o acercamiento a las líneas de alto voltaje con el cortasetos puede resultar en graves lesiones o incluso la muerte. Antes de iniciar la operación, inspeccione el área de trabajo para ver si hay cableado y cercos eléctricos alrededor.
- Opere el cortasetos sólo bajo entornos con visibilidad e iluminación diurna adecuadas. No use el cortasetos en lugares oscuros o con neblina.
- Arranque y opere el motor sólo en lugares en el exterior que cuenten con buena ventilación. La operación en un lugar confinado con ventilación insuficiente puede resultar en muerte por sofocación (ahogamiento) o intoxicación con monóxido de carbono.
- Durante la operación, nunca se pare sobre una superficie que sea inestable, resbalosa o inclinada. Durante época invernal, esté atento del hielo y la nieve, y asegúrese de pisar el suelo con estabilidad y firmeza.
- Durante la operación, mantenga a las personas alrededor, así como las mascotas a 15 m de distancia del cortasetos. Pare el motor tan pronto alguien se aproxime.
- Antes de la operación, inspeccione el área de trabajo para ver si hay cercos de alambre, piedras y otros objetos sólidos. Esto podría dañar las cuchillas.
- **⚠ ADVERTENCIA:** El uso de este producto puede generar polvo que contenga sustancias químicas que pueden causar enfermedades respiratorias, entre otros males. Algunos ejemplos de estos químicos son los compuestos que se encuentran en los pesticidas, insecticidas, fertilizantes y herbicidas.

El riesgo al que se expone variará, dependiendo de la frecuencia con la que realice este tipo de trabajo. Para reducir la exposición a estos productos químicos: trabaje en un área bien ventilada, y póngase el equipo de seguridad indicado, tal como las máscaras contra el polvo que están especialmente diseñadas para filtrar partículas microscópicas.

Activación del equipo

- Antes de ensamblar o hacer ajustes en el equipo, apague el motor y quite la tapa de la bujía de encendido o el cartucho de la batería.
- Use guantes protectores al ensamblar las cuchillas o hacer ajustes en el ángulo de las mismas.
- Antes de arrancar el motor, inspeccione el equipo para ver si hay daños, tuercas y tornillos flojos o algún ensamblado incorrecto. Reemplace las cuchillas que presenten grietas o daños, o que se hayan doblado. Compruebe que todas las palancas e interruptores puedan accionarse con facilidad. Limpie y seque los mangos.
- Nunca intente arrancar el motor si el equipo está dañado o no está completamente ensamblado. De lo contrario, esto puede que resulte en graves lesiones.
- Ajuste el arnés para la correa de hombro y la empuñadura de tal manera que se ajuste al tamaño del cuerpo del operador.

Arranque del motor

- Use el equipo de protección personal antes de arrancar el motor.
- Arranque el motor por lo menos a 3 metros (10 pies) de distancia del lugar de abastecimiento de combustible.
- Antes de arrancar el motor, asegúrese de que no haya personas ni animales en el área de trabajo.
- Cuando arranque el motor o coloque un cartucho de batería, mantenga las cuchillas alejadas de su cuerpo y de cualquier otro objeto, incluyendo el suelo. Puede que las cuchillas se muevan al arrancar el motor y que causen graves lesiones o daños al equipo y/o a la propiedad.
- Coloque el equipo en suelo firme. Mantenga un buen equilibrio y pise firmemente el suelo.
- Al jalar la perilla del arrancador, sujete el equipo con firmeza contra el suelo con su mano izquierda. Nunca se pare sobre el eje de operación del equipo. (Fig. 3)
- Siga el manual de instrucciones de los equipos motorizados para arrancar el motor.
- Si las cuchillas se mueven durante el estado pasivo del motor en marcha, pare el motor y haga el ajuste para bajar la velocidad del motor en estado pasivo.

Operación

- Mantenga la posición correcta de las manos, los pies y la unidad durante su uso. Mantenga una posición estable y el equilibrio. No se exceda en el alcance. Mantenga todas las partes del cuerpo alejadas del accesorio de corte y las superficies calientes.
- En el evento de alguna emergencia, apague el motor de inmediato.
- Si percibe algo que le parezca extraño (p.ej. ruido o vibración inusuales) durante la operación, apague el motor. No use el cortasetos hasta que la causa se haya reconocido y resuelto.
- Las cuchillas continúan moviéndose durante un momento breve tras haber soltado el gatillo acelerador o apagado el motor. No se apresure en hacer contacto con las cuchillas.
- Sólo con el equipo activo en estado pasivo del motor, coloque el arnés para la correa de hombro.
- Durante la operación, use el arnés para la correa de hombro. Mantenga firmemente el cortasetos sobre su costado derecho. (Fig. 4)
- Sostenga el mango delantero con la mano izquierda y el mango trasero con la mano derecha, independientemente de que usted sea diestro o siniestro. Sujete con sus manos los mangos de tal forma que los dedos enrollen el mango encontrándose con el pulgar.
- No intente nunca operar el equipo con una sola mano. Puede que haya pérdida del control resultando en lesiones graves o mortales. Para reducir el riesgo de lesiones por cortaduras, mantenga sus manos y pies alejados de las cuchillas.
- No se exceda al querer alcanzar algo. Mantenga los pies firmes y el equilibrio en todo momento. Esté al tanto de obstáculos ocultos como troncos aún enterrados de árboles cortados, raíces y zanjas para evitar tropezones. Despeje el área de trabajo de ramas caídas y otros objetos.

- Nunca trabaje estando sobre escaleras o árboles para evitar la pérdida del control.
- No sostenga la herramienta por encima de la altura del hombro.
- Durante la operación, no golpee nunca las cuchillas contra obstáculos duros como piedras u objetos metálicos. Tenga particular atención al cortar setos que se encuentren próximos o contra un cerco de alambre. Al trabajar en proximidad del suelo, asegúrese de que la arena, tierra o piedras no se introduzcan entre las cuchillas.
- Si las cuchillas entran en contacto con piedras u otros objetos duros, pare el motor de inmediato y tras haber extraído la bujía de encendido o el cartucho de la batería, revise las cuchillas para ver si hay daños. Reemplace las cuchillas si están dañadas.
- Si las ramas gruesas se atascan entre las cuchillas, apague el motor de inmediato, coloque el cortasetos en el suelo y tras haber extraído la bujía de encendido o el cartucho de la batería, despeje las obstrucciones. Revise si hay daños en las cuchillas antes de utilizar el equipo de nuevo.
-  Nunca toque ni aproxime sus dedos a las cuchillas mientras se estén moviendo. Las cuchillas pueden cortar los dedos fácilmente. Al estar manipulando las cuchillas o ajustando el ángulo de las mismas, pare el motor y quite la tapa de la bujía de encendido o el cartucho de la batería.
- La aceleración del motor con las cuchillas bloqueadas incrementa la carga y dañará el motor y/o el embrague.
- Revise frecuentemente las cuchillas cortadoras durante la operación para ver si hay grietas o bordes desafilados. Antes de la inspección, apague el motor y espere a que las cuchillas se hayan detenido completamente. Reemplace las cuchillas dañadas o desafiladas de inmediato, incluso si las grietas son sólo superficiales.
- Si el equipo recibe un golpe fuerte o cae al suelo, revise su condición antes de continuar el trabajo. Revise el sistema de combustible para ver si hay fugas, así como los controles y dispositivos de seguridad en busca de fallas. Si hay cualquier daño o algo parece dudoso, solicite una inspección y servicio de reparación en un centro de servicio autorizado Makita.
- No toque la caja de cambios. La caja de cambios se calienta durante la operación.
- Tome un descanso para prevenir la pérdida del control debido al cansancio. Recomendamos tomar un descanso de 10 a 20 minutos por cada hora de trabajo.
- Siempre que vaya a no estar atendiendo el equipo, incluso durante un momento breve, apague el motor o quite el cartucho de la batería. Un equipo desatendido con el motor corriendo puede ser usado por una persona no autorizada y causar un grave accidente.
- Antes de la operación de corte, jale la palanca de aceleración hasta alcanzar velocidad máxima.
- Siga el manual de instrucciones del equipo motorizado para un uso correcto de la palanca de control y del interruptor.
- Durante o tras la operación, no coloque el equipo caliente sobre césped seco ni sobre material que pudiese prender fuego.

Transporte

- Antes de ensamblar el equipo, apague el motor y quite la tapa de la bujía de encendido o el cartucho de la batería. Coloque siempre la cubierta de las cuchillas durante el transporte del equipo.
- Al cargar el equipo, hágalo horizontalmente sujetándolo del eje. Mantenga el mofle que se encuentre caliente alejado de su cuerpo.
- Al estar transportando el equipo en un vehículo, fije la posición del equipo para evitar que se voltee. De lo contrario, puede que resulte en fugas de combustible, así como daños al equipo y a otros artículos.

Mantenimiento

- Antes de realizar cualquier servicio de reparación, mantenimiento o limpieza sobre el equipo, apague siempre el motor y quite la tapa de la bujía de encendido o el cartucho de la batería. Espere hasta que el motor se haya enfriado.
- Para reducir el riesgo de incendio, nunca realice servicios sobre el equipo en proximidad de las llamas de algún fuego.
- Use siempre guantes protectores al manipular las cuchillas.
- Elimine siempre la tierra y el polvo del equipo. Para este propósito, nunca use gasolina, bencina, diluyentes (tíner), alcohol o alguna sustancia similar. Puede que esto resulte en decoloración, deformación y grietas de las piezas de plástico.

- Tras cada uso, apriete todos los tornillos y las tuercas, excepto los que se usan para el ajuste del carburador.
- Mantenga afiladas las piezas de corte. Si las cuchillas cortadoras se han desafilado y el desempeño en el corte es deficiente, acuda a un centro de servicio Makita y solicite que las cuchillas sean afiladas.
- Nunca repare las cuchillas dobladas o rotas al enderezarlas o soldarlas. Puede que fragmentos de las cuchillas se desprendan resultando en lesiones graves. Póngase en contacto con un centro de servicio autorizado de Makita para reemplazar las piezas con repuestos originales de Makita.
- Nunca intente realizar algún procedimiento de mantenimiento o reparación que no se encuentre descrito en este folleto o en el manual de instrucciones del equipo motorizado. Para tales procedimientos acuda a los centros de servicio autorizado de Makita.
- Use siempre piezas de repuesto y accesorios originales de Makita solamente. El uso de piezas o accesorios de otros fabricantes puede que resulte en averías del equipo, ocasionado daños al equipo y/o graves lesiones.
- Solicite de forma periódica a un centro de servicio autorizado de Makita que inspeccione y haga servicio de mantenimiento en el cortasetos.

Almacenamiento

- Antes de almacenar el equipo, proceda con limpiarlo y hacer el mantenimiento de forma cabal. Coloque la cubierta de las cuchillas.
- Almacene el equipo en un lugar seco y elevado o bajo llave para que no esté al alcance de los niños.
- No recargue el equipo contra alguna pared o similar. De lo contrario, puede que el cortasetos repentinamente se caiga causando alguna lesión.

Primeros auxilios

-  Tenga siempre a su alcance un juego de primeros auxilios. Reponga inmediatamente cualquier artículo que haya utilizado de su juego de primeros auxilios.
- Al pedir ayuda, proporcione la siguiente información:
 - Lugar del accidente
 - Lo sucedido
 - Número de personas lesionadas
 - Descripción de la lesión
 - Su nombre

Ensamble y ajuste

ADVERTENCIA:

- Antes de ensamblar o hacer ajustes en el equipo, apague el motor y quite la tapa de la bujía de encendido o el cartucho de la batería. De lo contrario, puede que las cuchillas u otras piezas se muevan resultando en graves lesiones.
- Antes de manipular o dar servicio al equipo alrededor de las cuchillas, colóquese guantes protectores y coloque la cubierta para las cuchillas. De lo contrario, las cuchillas pueden ocasionar graves cortaduras a las manos expuestas.
- Recueste el equipo siempre que lo vaya a ensamblar o al hacer ajustes en éste. Tener el equipo erguido en posición vertical durante el ensamblado o el ajuste puede resultar en graves lesiones.
- Siga las advertencias y precauciones que se indican en el capítulo "Medidas de seguridad", así como en el manual de instrucciones del equipo motorizado.
- Antes de operar el equipo, asegúrese de que la palanca de bloqueo esté apretada.

Ensamble del aditamento (Fig. 5)

Ensamble el aditamento como se indica a continuación.

1. Afloje los tornillos (A) y (B).
2. Inserte el eje en la cubierta (D).

NOTA: Asegúrese de que el eje quede completamente insertado en la cubierta (aprox. 237 mm / 9-3/8"). Si experimenta dificultad para insertar la cubierta, gire manualmente el eje de operación (C) un poco y vuelva a intentar.

3. Asegúrese de que el eje quede adecuadamente insertado y luego apriete los tornillos (B) y (A).

Instalación del aditamento al equipo motorizado (Fig. 6)

Para instalar el aditamento al equipo motorizado, siga los pasos que se indican a continuación.

1. Asegúrese de que la palanca de bloqueo (A) no se encuentre apretada.
2. Alinee la clavija (B) con la marca de la flecha (C).
3. Inserte el eje en el eje de operación del equipo motorizado hasta que la línea de posición (E) y el botón de liberación (D) emerja.
4. Apriete la palanca de bloqueo (A) con firmeza como se muestra. Para quitar el aditamento, afloje la palanca de bloqueo, presione el botón de bloqueo y extraiga el eje.

AVISO: No apriete la palanca de bloqueo (A) sin que el eje del aditamento se encuentre insertado. De lo contrario, puede que la palanca de bloqueo estreche el acceso del eje de operación demasiado y lo dañe.

Ajuste del ángulo de corte (Fig. 7)

ADVERTENCIA:

- No opere la herramienta con la unidad cortadora con fijación suelta o inestable.

Puede ajustar el ángulo de corte hacia arriba a 45° y hacia abajo a 90°.

1. Detenga el motor del cortasetos de extensión y coloque el equipo sobre el suelo.
2. Ajuste el ángulo de la unidad cortadora, sujete el mango (A) de la unidad cortadora con una mano, y sujete el bloqueo del ángulo (B) con la otra mano como se muestra en la ilustración.
3. Jale suavemente el bloqueo del ángulo, y cambie el ángulo de la unidad cortadora. Tras ajustar el ángulo, regrese suavemente a su lugar el bloqueo del ángulo.

Nota:

- La unidad cortadora se fija solamente con ciertos ángulos al costado de la ranura en la unidad. Asegúrese que la unidad cortadora encaje apropiadamente. Si el ángulo no es adecuado, el embrague se corta y la herramienta no opera.
- No ajuste la unidad cortadora mientras que el cortasetos de extensión se encuentre en posición vertical erguida.
- Mueva el interruptor I-O en la posición de apagado "O" y coloque el cortasetos de extensión en posición plana sobre el suelo para ajustar el ángulo de corte.
- Fije siempre las cuchillas con la cubierta de cuchilla incluida antes de ajustar el ángulo de corte.

En caso de que la unidad cortadora se encuentre floja, el perno (A) (el eje del ajuste del ángulo) requiere apretarse. (Fig. 8)

1. Ajuste la llave de tubo (C) y la llave hexagonal (B) sobre el perno (A).
2. Ajuste el nivel de apriete de la unidad cortadora al girar la llave hexagonal (B), y luego apriete el perno al girar la llave de tubo (C).

Nota:

- No fije la unidad cortadora demasiado apretada. El ángulo de la unidad cortadora no puede cambiarse si se aprieta demasiado.

Operación

ADVERTENCIA:

- Si las cuchillas se mueven durante el estado pasivo del motor en marcha, ajuste para bajar la velocidad del motor en estado pasivo. De lo contrario no podrá parar las cuchillas al desactivar el acelerador, lo cual puede causar lesiones graves.
- Siga las advertencias y precauciones que se indican en el capítulo "Medidas de seguridad", así como en el manual de instrucciones del equipo motorizado.

Corte horizontal (Fig. 9)

Siga los pasos a continuación para podar horizontalmente los cercos de setos.

1. Jale la palanca de aceleración por completo.
2. Aplique las cuchillas al cerco de setos con un ángulo de 15° a 30°.
3. Pude el cerco de setos con un movimiento oscilante.

Corte vertical (Fig. 10)

Siga los pasos a continuación para podar verticalmente los cercos de setos.

1. Jale la palanca de aceleración por completo.
2. Aplique las cuchillas al cerco de setos de forma paralela entre sí.
3. Pude el cerco de setos con un movimiento oscilante de abajo hacia arriba.

Inspección y mantenimiento

⚠ ADVERTENCIA:

- Antes de inspeccionar o hacer mantenimiento en el equipo, apague el motor y quite la tapa de la bujía de encendido o el cartucho de la batería. De lo contrario, puede que las cuchillas u otras piezas se muevan resultando en graves lesiones.
- Antes de manipular o dar servicio al equipo alrededor de las cuchillas, colóquese guantes protectores y coloque la cubierta de las cuchillas. Durante el ensamble o el ajuste, puede que sus dedos entren en contacto con las cuchillas ocasionando graves lesiones.
- Recueste el cortasetos siempre que vaya a realizar ajustes o ensamblajes en éste. Tener el equipo erguido en posición vertical durante el ensamblado o el ajuste puede resultar en graves lesiones.
- Siga las advertencias y precauciones que se indican en el capítulo "Medidas de seguridad", así como en el manual de instrucciones del equipo motorizado.

Inspección de las cuchillas

Revise diariamente las cuchillas para ver si hay daños, grietas o bordes desafilados. Acuda a un centro de servicio autorizado de Makita para reemplazar las cuchillas dañadas o para afilar las cuchillas desafiladas.

Ajuste del espacio de despeje de las cuchillas (Fig. 11)

Las cuchillas superior e inferior se desgastan gradualmente tras las operaciones. Si no puede obtener un corte limpio a pesar de que las cuchillas están lo suficientemente afiladas, ajuste la separación como se indica a continuación. El apriete del perno de fijación determina la separación de las cuchillas. La tuerca sujeta el perno de fijación con cierto nivel de apriete. Una separación muy suelta causa un corte desafilado, mientras que una separación muy apretada causa una generación innecesaria de calor haciendo que las cuchillas se desgasten más rápido.

1. Afloje las tuercas **(A)** con una llave.
2. Apriete los pernos **(B)** ligeramente hasta que se detengan. Luego desenrosque de un cuarto a medio giro cada uno de ellos para conseguir la separación necesaria.
3. Sujete los pernos **(B)** y apriete la tuerca **(A)**.
4. Aplique aceite ligeramente sobre la superficie de fricción de las cuchillas.
5. Encienda el motor, activando y desactivando la palanca de aceleración durante un minuto.
6. Mida el tiempo necesario para que las cuchillas se detengan tras haber liberado el acelerador. Si demora dos o más segundos, apague el motor y repita los pasos 1 a 6.
7. Apague el motor y toque la superficie de las cuchillas. Si no están demasiado calientes al tacto, ha realizado el ajuste adecuado. Si están demasiado calientes, desenrosque los pernos **(B)** un poco y repita los pasos 5 a 7.

Lubricación de las piezas móviles (Fig. 12)

AVISO: Siga las indicaciones sobre frecuencia y cantidad de grasa a ser suministrada. De lo contrario, puede que una lubricación insuficiente ocasione daños en las piezas móviles.

Caja de cambios:

La caja de cambios del cortasetos de extensión deberá ser engrasada cada 25 horas de operación. El orificio para el engrasado se encuentra por debajo del perno. Retire el perno para hacer la lubricación. Añada aproximadamente 3 g (4 cc) de lubricante al punto A de la caja de cambios y 5 g (7 cc) de lubricante al punto B respectivamente a través de los orificios para el engrasado. Regrese el perno a su lugar tras la lubricación. Tras el suministro adecuado de grasa, puede que un poco de ella salga de la base de las cuchillas durante el primer uso después del engrasado.

Eje de operación:

Aplique grasa por cada 25 horas de operación.

Inspección general

- Apriete los pernos, tornillos y tuercas que estén sueltos.
- Revise si hay piezas o cuchillas dañadas. Acuda a los centros de servicio autorizado de Makita para piezas de repuesto.

Almacenamiento

⚠ **ADVERTENCIA:** Siga las advertencias y precauciones que se indican en el capítulo "Medidas de seguridad", así como en el manual de instrucciones del equipo motorizado. **(Fig. 13)** Al almacenar el accesorio para cortasetos por separado del equipo motorizado, coloque la tapa en el extremo del eje.

Programa de mantenimiento

Horas de operación		Antes de la operación	Diario (10 h)	25 h	Cuando se requiera	Página correspondiente
Toda la unidad	Inspeccionar visualmente para detección de daños en las piezas	○				20
Fijación de todas las tuercas y los tornillos	Apretar	○				20
Cuchillas	Inspeccionar para ver si hay daños o grietas, o si el borde está desafilado		○			20
	Ajustar de espacio de despeje				○	20
Caja de cambios	Suministrar grasa			○		20
Eje de operación	Suministrar grasa			○		20
Equipo motorizado	Consulte el manual de instrucciones del equipo motorizado					

Resolución de problemas

Problema	Causa probable	Solución
El motor no arranca.	Consulte el manual de instrucciones del equipo motorizado.	
El motor se para al poco tiempo de arrancar.		
La velocidad máxima es limitada.		
Las cuchillas no se mueven. ➔ ¡Pare el motor de inmediato!	Ángulo inadecuado de la unidad cortadora.	Asegúrese de que al bloqueo de ángulo encaje correctamente.
	Se ha enredado una ramilla en las cuchillas.	Quite los residuos y materia ajena.
	El sistema de accionamiento no funciona correctamente.	Solicite un servicio de inspección y reparación en un centro de servicio autorizado de Makita.
El equipo vibra de forma anormal. ➔ ¡Pare el motor de inmediato!	El sistema de accionamiento no funciona correctamente.	Solicite un servicio de inspección y reparación en un centro de servicio autorizado de Makita.
Las cuchillas no se detienen. ➔ ¡Pare el motor de inmediato!	El equipo motorizado no funciona correctamente.	Consulte el manual de instrucciones del equipo motorizado.

Información técnica

Modelo	EN401MP	
Dimensiones (La x An x Al)	mm (pulgada)	1624 mm x 108 mm x 90 mm (64" x 4-1/4" x 3-1/2")
Peso	kg (lbs)	2,8 kg (6,3 lbs)
Longitud de corte efectiva	mm (pulgada)	490 mm (19-1/4")
Ángulo de corte de las cuchillas	135° (45° arriba, 90° abajo)	
Relación de cambios	1/4,78	

Apresentação

Obrigado por comprar o implemento aparador de cerca viva da Makita. Este implemento foi projetado para ser montado na unidade motorizada Makita mencionada neste manual de instruções. Antes de usar, leia este livreto e o manual de instruções da unidade motorizada. Eles irão lhe ajudar a obter o melhor resultado possível de seu implemento aparador de cerca viva da Makita.

Índice	Página
Apresentação	22
Símbolos	22
Unidade motriz aprovada	22
Implemento aprovado	22
Descrição da peça	23
Avisos de segurança do aparador de cerca viva elétrico	23
Avisos de segurança do aparador de cerca viva de longo alcance	23
Precauções de segurança	23
Montagem e ajuste	25
Operação	25
Inspeção e manutenção	25
Armazenamento	26
Programa de manutenção	27
Resolução de problemas	27
Dados técnicos	27

Símbolos

Os símbolos a seguir são usados no implemento e neste manual de instruções. Entenda essas definições.



Leia e siga o manual de instruções.



Tenha muito cuidado e preste atenção!



Proibido!



Cuidado com linhas elétricas. Há risco de choque elétrico.



PERIGO - Mantenha as mãos afastadas da lâmina.



Use luvas de proteção.



Use um capacete e proteção ocular e de ouvidos.



Usar botas resistentes com solas antiderrapantes.



Superfícies quentes - Perigo de queimaduras nos dedos ou mãos.



Mantenha espectadores e animais pelo menos a 15 metros (50 pés) de distância da ferramenta elétrica.



Mantenha a área de operação livre de pessoas e animais de estimação



Primeiros socorros

Unidade motriz aprovada

Este implemento é aprovado para ser usado somente com as seguintes unidades motrizes:

- (Cabeçote motorizado multifuncional)
EX2650LH
- (Cabeçote motorizado multifuncional a bateria)
BUX360, BUX361, BUX362, UX360D, UX361D, UX362D,
*DUX60, *XUX01, *DUX18, *XUX02, *UX01G, *GUX01
(* somente estes modelos são certificados pelo UL)

AVISO: Nunca use o implemento com uma unidade motriz não aprovada. O uso de uma combinação não aprovada pode causar ferimentos sérios.

Implemento aprovado

Este implemento é aprovado para uso somente com o(s) seguinte(s) implemento(s):

- (Implemento de extensão do eixo)
LE400MP

AVISO: Nunca use um implemento não aprovado. A combinação não aprovada pode causar graves ferimentos.

Descrição da peça (Fig. 1)

Os números abaixo se referem à figura

1. Eixo
2. Caixa de engrenagens
3. Lâminas
4. Trava de ângulo
5. Empunhadura da unidade de corte
6. Capa da lâmina

Avisos de segurança do aparador de cerca viva elétrico

1. **Mantenha todas as partes do corpo afastadas da lâmina. Não remova o material cortado nem segure o material a ser cortado quando as lâminas estiverem em movimento.** As lâminas continuam a se movimentar depois que o interruptor é desligado. Um instante de desatenção durante a operação do aparador de cerca viva pode resultar em ferimentos pessoais sérios.
2. **Carregue o aparador de cerca viva pela empunhadura, com a lâmina parada e tomando cuidado para não acionar nenhum interruptor liga/desliga.** O transporte correto do aparador de cerca viva reduz o risco de acioná-lo acidentalmente e dos ferimentos resultantes causados pelas lâminas.
3. **Ao transportar ou guardar o aparador de cerca viva, coloque sempre a capa das lâminas.** O manuseio correto do aparador de cerca viva reduz o risco de ferimentos causados pelas lâminas.
4. **Para remover material enroscado, ou fazer a manutenção da unidade, certifique-se de que todos os interruptores estão desligados e que a bateria foi removida ou desconectada.** O acionamento inesperado do aparador de cerca viva durante a remoção de material enroscado ou a execução de manutenção pode resultar em ferimentos graves.
5. **Segure o aparador de cerca viva somente pelas superfícies isoladas, pois a lâmina pode entrar em contato com fios ocultos.** O contato das lâminas com um fio energizado pode energizar as partes metálicas expostas do aparador de cerca viva e causar choque elétrico no operador.
6. **Mantenha todos os cabos de alimentação e outros cabos afastados da área de corte.** Cabos de alimentação e outros cabos podem ficar ocultos em cercas vivas ou arbustos e ser acidentalmente cortados pela lâmina.
7. **Não use o aparador de cerca viva em condições de mau tempo, especialmente se houver risco de relâmpagos.** Isto reduzirá o risco de ser atingido por um relâmpago.

Avisos de segurança do aparador de cerca viva de longo alcance

1. **Para reduzir o risco de eletrocussão, nunca use o aparador de cerca viva de longo alcance próximo a linhas de energia elétrica.** O contato com linhas elétricas, ou o uso próximo a elas, pode provocar ferimentos sérios ou choques elétricos fatais.
2. **Use ambas as mãos ao operar o aparador de cerca viva de longo alcance.** Segure o aparador de cerca viva de longo alcance com ambas as mãos para evitar a perda de controle.
3. **Use sempre proteção de cabeça ao operar o aparador de cerca viva de longo alcance em áreas acima da cabeça.** A queda de detritos pode resultar em ferimentos pessoais sérios.

Precauções de segurança

 **AVISO:** Leia todos os avisos de segurança e todas as instruções neste livreto e no manual de instruções da unidade motorizada. A falha em seguir todos os avisos e instruções pode resultar em choque elétrico, incêndio e/ou ferimentos graves.

Salve todos os avisos e instruções para referência futura.

Os termos “aparador de cerca viva” e “equipamento” nos avisos e precauções se referem à combinação de implemento e unidade motorizada.

O termo “motor” nos avisos e precauções se refere ao mecanismo ou motor elétrico da unidade motorizada.

Aplicação

- Este implemento foi projetado somente para o propósito de aparar arbustos e cercas vivas em conjunto com uma unidade motorizada aprovada. Nunca use o implemento para outro propósito. Abusar do implemento pode causar ferimentos graves.



Precauções gerais

- Antes de iniciar o aparador de cerca viva, leia este livreto e o manual de instruções da unidade motorizada para se familiarizar com o manuseio do aparador de cerca viva.
- Não empreste o implemento a uma pessoa com pouca experiência ou conhecimento sobre manuseio de aparadores de cerca viva.
- Quando emprestar o implemento, anexe sempre este manual de instruções.
- Não permita que crianças ou jovens com menos de 18 anos utilizem o aparador de cerca viva. Mantenha-os longe do aparador de cerca viva.
- Manuseie o aparador de cerca viva com o maior cuidado e atenção.
- Não opere esta unidade quando estiver cansado, doente ou sob a influência de álcool, drogas ou medicamentos.
- Nunca tente modificar o implemento.
- Siga os regulamentos de seu país sobre o manuseio de aparadores de cerca viva.

Equipamentos de proteção pessoal

- Sempre use calças compridas, botas, luvas e camisa de manga longa. Não use roupas largas, joias, calças curtas ou sandálias nem trabalho descalço. Prenda o cabelo de modo que fique acima dos ombros.
- Use capacete e óculos de segurança, além de luvas de proteção para proteger-se de fragmentos que voam ou objetos que caem. (Fig. 2)
- Use proteção auricular, como tampões de ouvido, para evitar a perda de audição.
- Use roupas e sapatos apropriados para a operação segura, tais como macacão de trabalho e sapatos resistentes e não derrapantes. Não use roupas largas ou joias. Roupas largas, joias e cabelos longos podem ficar presos nas peças rotativas.
- Quando tocar as lâminas ou ajustar o ângulo da lâmina, use luvas de proteção. As lâminas podem cortar gravemente mãos desnudas.

Segurança da área de trabalho

-    **PERIGO:** Mantenha o aparador de cerca viva longe de linhas elétricas e cabos de comunicação. Tocar ou aproximar-se de linhas de alta voltagem com o aparador de cerca viva pode resultar em morte ou ferimentos graves. Observe as linhas de energia e cercas elétricas ao redor da área de trabalho antes de iniciar a operação.
- Opere o aparador de cerca viva com boa visibilidade e somente sob a luz do dia. Não opere o aparador de cerca viva no escuro ou com neblina.
- Dê partida e opere o motor somente ao ar livre em uma área bem ventilada. A operação em uma área confinada ou mal ventilada pode resultar em morte devido à asfixia ou envenenamento por monóxido de carbono.
- Durante a operação, nunca fique de pé sobre uma superfície instável ou escorregadia ou em um declive muito íngreme. Durante a estação fria, cuidado com gelo e neve, e sempre assegure o posicionamento firme dos pés.
- Durante a operação, mantenha os observadores ou animais a pelo menos 15 metros de distância do aparador de cerca viva. Pare o motor assim que alguém se aproximar.
- Antes da operação, examine a área de trabalho quanto a cercas de arame, pedras ou outros objetos sólidos. Eles podem danificar as lâminas.

-  **AVISO:** O uso deste produto pode criar poeira que contém químicos que podem causar doenças respiratórias ou outras.

Alguns exemplos desses químicos são compostos encontrados em pesticidas, inseticidas, fertilizantes e herbicidas.

O risco a esta exposição varia, dependendo da frequência com que executa este tipo de trabalho. Para reduzir a exposição a estes químicos: trabalhe em uma área bem ventilada e utilize

equipamento de segurança adequado, como uma máscara para pó especialmente projetada para filtrar as partículas microscópicas.

Colocação em funcionamento

- Antes de montar ou ajustar o equipamento, desligue o motor e remova a tampa da vela de ignição ou a bateria.
- Antes de montar as lâminas ou ajustar o ângulo de corte, use luvas de proteção.
- Antes de dar partida ao motor, inspecione o equipamento quanto a danos, parafusos/porcas frouxas ou montagem incorreta. Substitua se as lâminas estiverem rachadas, tortas ou danificadas. Verifique todas as chaves e alavancas de controle quanto ao fácil movimento. Limpe e seque bem as empunhaduras.
- Nunca tente dar partida ao motor se o equipamento estiver danificado ou não estiver totalmente montado. Caso contrário, isso pode provocar ferimentos graves.
- Ajuste o arnês de ombro e o punho para se adequar ao tamanho do corpo do operador.

Partida do motor

- Use os equipamentos de proteção pessoal antes de dar partida ao motor.
- Dê partida ao motor pelo menos a 3 metros (10 pés) de distância do local de abastecimento.
- Antes de dar partida ao motor, certifique-se de que não há ninguém nem animal na área de trabalho.
- Quando der partida ao motor ou inserir uma bateria, mantenha as lâminas longe de seu corpo e de outro objeto, incluindo o chão. As lâminas podem se mover quando der partida e causar ferimentos graves ou danos às lâminas e/ou à propriedade.
- Coloque o equipamento sobre o chão firme. Mantenha um bom equilíbrio e posicionamento seguro dos pés.
- Quando puxar o manípulo de partida, segure firmemente a unidade motorizada contra o chão com sua mão esquerda. Nunca pise no eixo de acionamento da unidade motorizada. (Fig. 3)
- Siga o manual de instruções das unidades motorizadas para dar partida ao motor.
- Se as lâminas se moverem quando inativas, pare o motor e ajuste para baixo a velocidade de marcha lenta.

Operação

- Mantenha o posicionamento seguro das mãos, pés e da unidade durante o uso. Mantenha um bom equilíbrio e posicionamento seguro dos pés. Não tente se estender além do ponto de conforto. Mantenha todas as partes do corpo afastadas do implemento aparador e das superfícies quentes.
- Em caso de emergência, desligue imediatamente o motor.
- Se perceber uma condição incomum (p. ex. ruído, vibração) durante a operação, desligue o motor. Não use o aparador de cerca viva até que a causa seja reconhecida e resolvida.
- As lâminas continuam se movendo por um curto período depois de soltar o acionador do acelerador ou desligar o motor. Não se apresse em fazer o contato das lâminas.
- Com o motor funcionando somente em marcha lenta, coloque o arnês de ombro.
- Durante a operação, utilize o arnês de ombro. Mantenha o aparador de cerca viva firmemente no seu lado direito. (Fig. 4)
- Segure a empunhadura frontal com a mão esquerda e o punho traseiro com a mão direita, não importando se você é destro ou canhoto. Envolver seus dedos e polegares em torno das empunhaduras.
- Nunca tente operar o equipamento com uma mão. A perda de controle pode resultar em ferimentos graves ou fatais. Para reduzir o risco de ferimentos por corte, mantenha suas mãos e pés longe das lâminas.
- Não tente se estender além do ponto de conforto. Mantenha-se sempre em uma posição firme e equilibrada. Preste atenção quanto a obstáculos escondidos, tais como pedaços de tronco, raízes e valas para evitar um tombo. Remova galhos caídos e outros objetos.
- Nunca trabalhe em uma escada ou árvore para evitar a perda do controle.
- Não segure o aparelho acima da altura do ombro.
- Durante a operação, nunca bata as lâminas contra obstáculos duros, como pedras e metais. Tenha cuidado particular quando

cortar cercas vivas próximo a ou contra cercas de arame. Quando trabalhar perto ao chão, certifique-se de areia, saibro ou pedras não entrem em contato com as lâminas.

- Se as lâminas entrarem em contato com pedras ou outros objetos sólidos, pare o motor imediatamente e verifique as lâminas quanto a danos depois de remover a vela de ignição e a bateria. Substitua as lâminas se estiverem danificadas.
- Se galhos grossos ficarem obstruídos nas lâminas, desligue o motor imediatamente, coloque o aparador de cerca viva no chão e remova a obstrução depois de remover a vela de ignição ou a bateria. Verifique as lâminas quanto a danos antes de usar o equipamento novamente.
-  Nunca toque ou aproxime as lâminas da serra enquanto estiverem se movendo. As lâminas da serra podem cortar seu dedo facilmente. Quando manusear as lâminas ou ajustar o ângulo da lâminas, pare o motor e remova a tampa da vela de ignição ou a bateria.
- Acelerar o motor com as lâminas bloqueadas aumenta a carga e danificará o motor e/ou a embreagem.
- Verifique as lâminas de corte com frequência durante a operação quanto a rachaduras ou corte cego. Antes da inspeção, desligue o motor e aguarde até que as lâminas parem por completo. Substitua lâminas danificadas ou cegas imediatamente, mesmo se elas só tenham rachaduras superficiais.
- Se o equipamento sofrer um impacto forte ou cair, verifique suas condições antes de continuar o trabalho. Verifique o sistema de combustível quanto a vazamento de combustível, e os controles e dispositivos de segurança quanto ao mau funcionamento. Se houver algum dano ou dúvida, solicite inspeção e reparo da assistência técnica autorizada Makita.
- Não toque na caixa de engrenagens. A caixa de engrenagens fica quente durante a operação.
- Descanse para evitar a perda de controle causada pela fadiga. Recomendamos tirar 10 a 20 minutos de descanso por hora.
- Quando você deixar o equipamento, mesmo por pouco tempo, sempre desligue o motor ou remova a bateria. O equipamento desacompanhado com o motor funcionando pode ser usado por uma pessoa não autorizada e causar um acidente grave.
- Antes do corte, puxe a alavanca de aceleração por completo para alcançar a velocidade máxima.
- Siga o manual de instruções da unidade motorizada para o uso correto da chave e alavanca de controle.
- Durante ou após a operação, não coloque o equipamento quente sobre a grama seca ou sobre materiais combustíveis.

Transporte

- Antes de transportar o equipamento, desligue o motor e remova a tampa da vela de ignição ou a bateria. Sempre encaixe a capa da lâmina durante o transporte.
- Quando carregar o equipamento, carregue-o em uma posição horizontal segurando pelo eixo. Mantenha o silencioso quente longe de seu corpo.
- Quando transportar o equipamento em um veículo, segure-o corretamente para evitar que se vire. Senão pode resultar em vazamento de combustível e danos ao equipamento e outra bagagem.

Manutenção

- Antes de realizar qualquer trabalho de manutenção ou reparo, ou limpar o equipamento, sempre desligue o motor e remova a tampa da vela de ignição ou a bateria. Aguarde até o motor esfriar.
- Para reduzir o risco de incêndio, nunca preste serviço ao equipamento perto de fogo.
- Sempre use luvas de proteção quando manusear as lâminas.
- Sempre limpe poeira ou sujeira do equipamento. Nunca utilize gasolina, benzina, solvente, álcool ou algo semelhante para isso. Isso pode resultar em descoloração, deformação ou rachaduras dos componentes plásticos.
- Após cada uso, aperte todos os parafusos e porcas, exceto os parafusos de ajuste do carburador.
- Mantenha a ferramenta de corte afiada. Se as lâminas de corte ficarem cegas e o desempenho de corte for ruim, solicite à assistência técnica autorizada Makita para afiar as lâminas.
- Nunca repare lâminas tortas ou quebradas ao tentar torná-las retas ou por soldagem. Isso pode fazer com que partes das lâminas se soltem, resultando em ferimento grave. Entre em contato com a assistência técnica autorizada Makita para obter lâminas genuínas Makita e fazer sua substituição.
- Não tente qualquer manutenção ou reparo não descrito neste

livreto ou no manual de instruções da unidade motorizada.

Solicite tal trabalho à assistência técnica autorizada Makita.

- Use somente peças de reposição e acessórios genuínos da Makita. Usar peças ou acessórios fornecidos por terceiros pode resultar na quebra do equipamento, danos à propriedade e/ou ferimentos graves.
- Solicite à assistência técnica autorizada Makita para inspecionar e fazer a manutenção do aparador de cerca viva em intervalos regulares.

Armazenamento

- Antes de armazenar o equipamento, realize a limpeza total e a manutenção. Encaixe a capa da lâmina.
- Guarde o equipamento em um local seco e alto ou com cadeado, longe do alcance de crianças.
- Não apoie o equipamento contra nada, por exemplo, contra uma parede. Senão o aparador de cerca viva pode cair de repente e causar ferimentos.

Primeiros socorros

-  Tenha sempre uma caixa de primeiros socorros nas proximidades. Reponha imediatamente qualquer item tirado da caixa de primeiros socorros.
- Quando pedir ajuda, dê as seguintes informações:
 - Local do acidente
 - O que aconteceu
 - Número de pessoas feridas
 - Natureza do ferimento
 - Seu nome

Montagem e ajuste

AVISO:

- Antes de montar ou ajustar o equipamento, desligue o motor e remova a tampa da vela de ignição ou a bateria. Caso contrário, as lâminas ou outras peças podem se mover e resultar em ferimentos graves.
- Antes de lidar ou trabalhar com lâminas, use luvas de proteção e coloque a capa própria nas lâminas. Caso contrário, as lâminas podem cortar gravemente mãos desnudas.
- Quando montar ou ajustar o equipamento, sempre coloque-o deitado. Montar ou ajustar o equipamento em uma posição ereta pode resultar em ferimentos graves.
- Siga os avisos e precauções no capítulo "Precauções de segurança" e no manual de instruções da unidade motorizada.
- Antes de operar o equipamento, certifique-se de que a alavanca de travamento está apertada.

Montagem do implemento (Fig. 5)

Monte o implemento de acordo com as seguintes etapas.

1. Afrouxe os parafusos **(A)** e **(B)**.
2. Insira o eixo dentro da cobertura **(D)**.

NOTA: Certifique-se de que o eixo esteja totalmente inserido na cobertura (aprox. 237 mm/ 9-3/8").

Se tiver dificuldade em inserir o eixo, gire manualmente um pouco o eixo de acionamento **(C)** e tente novamente.

3. Certifique-se de que o eixo esteja corretamente inserido e depois aperte o parafuso **(B)** e **(A)**.

Montagem do implemento a uma unidade motorizada (Fig. 6)

Para montar o implemento a uma unidade motorizada, siga as etapas abaixo.

1. Certifique-se de que a alavanca de travar **(A)** não está apertada.
2. Alinhe o pino **(B)** com a marca da seta **(C)**.
3. Insira o eixo no eixo de acionamento da unidade motorizada até a linha de posicionamento **(E)** e o botão de liberação **(D)** aparecerem.
4. Aperte a alavanca de travar **(A)** firmemente conforme mostrado. Para remover o anexo, afrouxe a alavanca de travar, pressione o botão de travar e retire o eixo.

AVISO: Não aperte a alavanca de travar **(A)** sem o eixo do implemento inserido. Caso contrário, a alavanca de travar pode apertar muito a entrada do eixo de acionamento e danificá-lo.

Regulação do ângulo de corte (Fig. 7)

AVISO:

- Não opere a ferramenta com a unidade de corte frouxa e instável.

Você pode ajustar o ângulo de corte para cima até 45° e para baixo até 90°.

1. Pare o motor do aparador de cerca viva e deite a máquina no chão.
2. Para ajustar o ângulo da unidade de corte, segure a empunhadura **(A)** na unidade de corte com uma mão e segure com a outra mão a trava de ângulo **(B)** conforme ilustrado.
3. Puxe a trava de ângulo gentilmente e mude o ângulo da unidade de corte. Após ajustar o ângulo, retorne a trava de ângulo gentilmente.

Nota:

- A unidade de corte é apertada somente com certos ângulos ao longo da ranhura na unidade. Certifique-se de que a unidade de corte se encaixa corretamente. Se o ângulo não for apropriado, a embreagem é cortada e a ferramenta não opera.
- Não ajuste a unidade de corte enquanto o aparador de cerca viva está na posição ereta.
- Mova o botão I-O para a posição "O" e deite na horizontal o aparador de cerca viva no chão para ajustar o ângulo de corte.
- Sempre prenda as lâminas com a capa da lâmina fornecida antes de ajustar no ângulo de corte.

No caso da unidade de corte estar frouxa, o parafuso **(A)** (o eixo do ajuste de ângulo) precisa ser apertado. **(Fig. 8)**

1. Coloque a chave de soquete **(C)** e a chave sextavada **(B)** no parafuso **(A)**.
2. Ajuste o aperto da unidade de corte girando a chave sextavada **(B)**, e depois aperte o parafuso girando a chave de encaixe **(C)**.

Nota:

- Não aperte muito a unidade de corte. O ângulo da unidade de corte não pode ser alterado se ela estiver muito apertada.

Operação

AVISO:

- Se as lâminas se moverem quando inativas, ajuste para baixo a velocidade de marcha lenta. Caso contrário você não pode parar as lâminas com a aceleração desligada e isso pode causar ferimento grave.
- Siga os avisos e precauções no capítulo "Precauções de segurança" e no manual de instruções da unidade motorizada.

Corte horizontal (Fig. 9)

Quando aparar cercas vivas horizontalmente, siga as etapas abaixo.

1. Puxe completamente a alavanca do acelerador.
2. Aplique as lâminas na cerca viva com um ângulo de 15° a 30°.
3. Apare a cerca viva com um movimento de balanço.

Corte vertical (Fig. 10)

Quando aparar cercas vivas verticalmente, siga as etapas abaixo.

1. Puxe completamente a alavanca do acelerador.
2. Aplique as lâminas na cerca viva em paralelo umas às outras.
3. Apare a cerca viva desde baixo para cima com um movimento de balanço.

Inspeção e manutenção

AVISO:

- Antes de inspecionar ou montar o equipamento, desligue o motor e remova a tampa da vela de ignição ou a bateria. Caso contrário, as lâminas ou outras peças podem se mover e resultar em ferimentos graves.
- Antes de lidar ou trabalhar com lâminas, use luvas de proteção e coloque a capa própria nas lâminas. Durante a montagem ou o ajuste, seus dedos podem entrar em contato com as lâminas e isso pode causar ferimento grave.
- Quando inspecionar ou manter o equipamento, sempre coloque o aparador de cerca viva deitado. Montar ou ajustar o equipamento em uma posição ereta pode resultar em ferimentos graves.

- Siga os avisos e precauções no capítulo "Precauções de segurança" e no manual de instruções da unidade motorizada.

Inspeção das lâminas

Verifique as lâminas diariamente quanto a danos, rachadura ou ponta cega. Solicite à assistência técnica autorizada Makita para substituir lâminas danificadas ou afiar lâminas cegas.

Ajuste da folga da lâmina (Fig. 11)

As lâminas superior/inferior se desgastam gradualmente após as operações. Se você não puder obter um corte limpo embora as lâminas estejam afiadas o suficiente, ajuste a distância como a seguir. O aperto do parafuso de reforço decide a distância das lâminas. A porca segura o parafuso de reforço com certo aperto. Uma distância muito grande causa corte cego, mas uma distância muito apertada esquentará desnecessariamente as lâminas e as desgasta mais rápido.

1. Afrouxe as porcas **(A)** com uma chave inglesa.
2. Aperte os parafusos **(B)** ligeiramente até que parem e parafuse-os de volta um quarto a meia volta cada para ganhar a distância necessária.
3. Segure os parafusos **(B)** e aperte as porcas **(A)**.
4. Aplique óleo leve na superfície de fricção das lâminas.
5. Inicie o motor e ative e desative o acelerador por um minuto.
6. Meça o tempo necessário para as lâminas pararem após liberar o acelerador. Se for dois segundos ou mais, desligue o motor e repita a etapa 1 a 6.
7. Desligue o motor e toque na superfície da lâmina. Se elas não estiverem muito quente ao toque, você fez o ajuste correto. Se elas estiverem muito quente ao toque, gire os parafusos **(B)** de volta um pouco e repita a etapa 5 a 7.

Lubrificação das peças móveis (Fig. 12)

AVISO: Siga as instruções de frequência e quantidade de graxa fornecida. Caso contrário, a lubrificação insuficiente pode danificar as peças móveis.

Caixa de engrenagens:

A caixa de engrenagem do aparador de cerca viva deve ser lubrificada a cada 25 horas de trabalho. O orifício de lubrificação está localizado abaixo do parafuso. Remova o parafuso para lubrificar. Adicione aprox. 3 g (4 cc) de lubrificante ao ponto A da caixa de engrenagem e 5 g (7 cc) de lubrificante ao ponto B, respectivamente, via os orifícios de lubrificação. Retorne o parafuso após a lubrificação. Depois de preencher a quantidade correta de graxa, a graxa sai um pouco da base da lâmina durante a primeira operação.

Eixo de acionamento:

Aplique graxa a cada 25 horas de operação.

Inspeção geral

- Aperte as cavilhas, porcas e parafusos frouxos.
- Verifique se há peças e lâminas danificadas. Solicite a sua substituição à assistência técnica autorizada Makita.

Armazenamento

AVISO: Siga os avisos e precauções no capítulo "Precauções de segurança" e no manual de instruções da unidade motorizada.

(Fig. 13)

Quando guardar o implemento aparador de cerca viva separado da unidade motorizada, coloque a capa no final do cabo (coluna).

Programa de manutenção

Hora de operação		Antes da operação	Diariamente (10 h)	25 h	Se necessário	Página correspondente
Unidade inteira	Inspecionar visualmente quanto a peças danificadas	○				26
Todos os parafusos e porcas de fixação	Aperte	○				26
Lâminas	Inspecione quanto a danos, rachadura e ponta cega		○			26
	Ajuste da folga				○	26
Caixa de engrenagens	Fornecer graxa			○		26
Eixo de acionamento	Fornecer graxa			○		26
Unidade motorizada	Consulte o manual de instruções da unidade motorizada					

Resolução de problemas

Problema	Causa possível	Solução
O motor não dá partida.	Consulte o manual de instruções da unidade motorizada.	
O motor para logo depois de dar partida.		
A velocidade máxima é limitada.		
As lâminas não se movem. → Pare o motor imediatamente!	Ângulo inapropriado da unidade de corte.	Certifique-se de que a trava de ângulo se junta corretamente.
	Um galho fino foi pego pelas lâminas.	Remova o material estranho.
	O sistema de acionamento não funciona corretamente.	Solicite a inspeção e o reparo à assistência técnica autorizada Makita.
A unidade vibra anormalmente. → Pare o motor imediatamente!	O sistema de acionamento não funciona corretamente.	Solicite a inspeção e o reparo à assistência técnica autorizada Makita.
As lâminas não param. → Pare o motor imediatamente!	A unidade motorizada não funciona corretamente.	Consulte o manual de instruções da unidade motorizada.

Dados técnicos

Modelo		EN401MP
Dimensões (C x L x A)	mm (polegada)	1.624 x 108 x 90 (64" x 4-1/4" x 3-1/2")
Massa	kg (lbs)	2,8 (6,3)
Comprimento de corte efetivo	mm (polegada)	490 (19-1/4")
Ângulo da lâmina de corte		135° (para cima até 45°, para baixo até 90°)
Relação de transmissão		1/4,78

前言

感谢您购买牧田 (Makita) 高枝绿篱机刀头总成。该刀头总成设计用于安装在本指导手册中所提及的牧田动力装置上。使用前请阅读本手册及动力装置的指导手册。这些内容有助您最合理地利用牧田高枝绿篱机刀头总成。

目录	页码
前言.....	28
符号	28
认可的动力机.....	28
批准的切割头总成.....	28
机件描述.....	29
篱笆修剪机安全警告.....	29
加长型篱笆修剪机使用安全警告.....	29
安全注意事项.....	29
装配与调校.....	30
操作.....	31
检查与保养.....	31
存放.....	31
维护计划.....	32
故障排除.....	32
技术数据.....	32

符号

刀头总成和本指导手册使用了以下符号。请理解这些符号的定义。

- 

请阅读并遵守本指导手册。
- 

要万分小心谨慎！
- 

禁止！
- 

小心电线。否则有触电的风险。
- 

危险 - 手应远离刀片。
- 

请佩戴防护手套。
- 

戴好防护性头盔，保护眼睛和耳朵。
- 

穿上结实的有防滑底的靴子。
- 

灼热表面 - 烫伤手指或手部。
- 

请让旁观者和动物远离动力工具至少 15 米 (50 英尺)。
- 

所有人员和宠物严禁进入操作区域
- 

急救

认可的动力机

该刀头总成仅可与以下动力机组合使用：

- (多功能动力机)
EX2650LH
- (充电式多功能动力机)
BUX360、BUX361、BUX362、UX360D、UX361D、
UX362D、*DUX60、*XUX01、*DUX18、*XUX02、*UX01G、
*GUX01 (*仅这些型号经UL认证)

⚠ 警告：切勿在未经认可的动力机上使用该刀头总成。在未经认可的动力机上使用该刀头总成可能会造成严重伤害。

批准的切割头总成

本切割头总成仅批准用于以下切割头总成：

- (轴延长切割头总成)
LE400MP

⚠ 警告：禁止使用非批准的切割头总成。非批准的组合可能导致严重受伤。

机件描述 (图 1)

图中所指的编号如下

1. 轴
2. 齿轮箱
3. 刀片
4. 角度锁
5. 切刀把手
6. 刀片罩

篱笆修剪机安全警告

1. 请勿使身体的任何部位靠近刀片。刀片转动时，请勿清除切屑或握住要切割的材料。开关关闭后，刀片仍会继续转动。在操作篱笆修剪机期间，分心可能会导致严重的人身伤害。
2. 刀片停止转动后，握住篱笆修剪机的手柄，注意不要操作任何电源开关。正确拿起篱笆修剪机将减少意外启动和由刀片造成人身伤害的风险。
3. 运输或存放篱笆修剪机时，请务必安装刀片罩。正确操作篱笆修剪机将减少由刀片造成人身伤害的风险。
4. 清除堵料或维修装置时，请确保所有电源开关都已关闭，并且电池组已卸下或断开。清除堵料或进行维修时，意外操作篱笆修剪机可能会导致严重的人身伤害。
5. 仅握住篱笆修剪机的绝缘抓取面，因为刀片可能会接触到隐藏的电线。刀片接触“带电”的电线可能会使篱笆修剪机的裸露金属部件“带电”，并可能使操作人员触电。
6. 使所有电源线和电缆远离切割区域。电源线或电缆可能隐藏在篱笆或灌木丛中，并可能会被刀片意外割断。
7. 请勿在恶劣的天气条件下，尤其是在有雷击的风险时使用篱笆修剪机。这会降低被雷击的风险。

加长型篱笆修剪机使用安全警告

1. 为降低触电风险，切勿在任何电源线附近使用加长型篱笆修剪机。与电源线接触或在其附近使用修剪机可能会导致严重的人身伤害或触电，从而导致死亡。
2. 请务必双手操作加长型篱笆修剪机。双手握持篱笆修剪机以避免失控。
3. 在超过头部位置操作加长型篱笆修剪机时，请务必使用头部保护装置。跌落碎片可能会造成严重的人身伤害。

安全注意事项

 **警告：** 请阅读本手册及动力装置指导手册中的所有安全警告和所有操作指示。违反这些警告和指示可能导致触电、火灾和/或严重的人身伤害事故。请妥善保存所有的警告和操作指示以备日后参考。警告和注意事项中的“高枝绿篱机”和“设备”一词是指刀头总成与动力装置的组合。警告和注意事项中的“电机”一词是指动力装置的引擎或电动机。

设计用途

- 本刀头总成仅设计配合批准的动力装置，用于修剪灌木和绿篱用途。不得将刀头总成作其它用途。滥用刀头总成可能会造成严重受伤。

一般防范措施





- 在启动高枝绿篱机前，请先阅读本手册以及动力装置的指导手册，来熟悉高枝绿篱机的操作。
- 切勿将刀头总成借给对高枝绿篱机的操作经验不足或不了解的人员使用。
- 如果出借刀头总成，务必附上本指导手册。
- 禁止儿童或未满 18 岁的青少年使用高枝绿篱机。应让他们远离高枝绿篱机。
- 应非常小心谨慎地操作高枝绿篱机。
- 切勿在疲劳、身体不适或酒后、服用药物后操作本设备。

- 不得改装刀头总成。
- 遵守所在国家操作高枝绿篱机的相关规定。

个人防护装备

- 务必穿着长裤、长袖衬衫、长靴，戴上手套。不得穿着宽松的衣服、短裤、凉鞋，佩戴珠宝或赤足行走。头发固定在肩膀以上。
- 配戴安全帽、护目镜，穿上防护服，以防您受到飞溅的碎屑或坠落物体的伤害。(图 2)
- 配戴护耳装置如护耳套以防听力损伤。
- 穿戴适当的衣服和鞋子以确保安全作业，譬如穿上工作服和结实、防滑的鞋子。请勿穿戴宽松的衣服或佩戴首饰。宽松的衣服、首饰或长头发可能会被卷入移动机件中。
- 触碰刀片或调节刀片角度时，请戴上防护手套。否则刀片会严重割伤裸露的双手。

工作区域安全

-    **危险：** 让高枝绿篱机远离电线和通信线。高枝绿篱机触及或靠近高压线路会导致死亡或严重受伤。请在作业前观察工作区域周围的电线和电网。
- 只能在能见度良好、阳光充足的情况下操作高枝绿篱机。切勿在黑暗或大雾的时候操作高枝绿篱机。
- 只能在户外通风良好的区域操作发动机。在狭小封闭或通风欠佳的区域操作可能会因窒息或一氧化碳中毒而导致死亡。
- 不得站在不平稳或易滑的表面或陡峭的坡上作业。在寒冷季节里作业时小心冰雪，务必站稳。
- 作业期间旁观人员或动物至少应距高枝绿篱机 15 米远。一旦有人靠近，应立即停止电机。
- 作业前应检查工作区域有无铁丝栅栏、石头或其它坚固的物体。它们可能损坏刀片。
-  **警告：** 使用本产品会产生含化学物的粉尘，导致呼吸疾病或其它疾病。比如这些化学物中有杀虫剂、农药、肥料以及除草剂中的化合物。您曝露于这些化学物的风险取决于您进行此类作业的频度。要减少曝露于这些化学物的风险：在通风良好的区域作业，配戴批准的安全设备，例如专门用来过滤微粒的防尘面罩。

投入操作

- 在装配或调校设备前，应关闭电机，取下火花塞帽或电池套管。
- 组装刀片或调节切割角度时，请戴上防护手套。
- 启动电机前，请检查设备有无损坏、松动的螺丝/螺母或装配不当的地方。如果刀片碎裂、弯曲或损坏，请更换。检查所有控制杆和开关是否便于操作。清洁和干燥手柄。
- 切勿在设备损坏或尚未装配妥当时启动电机，否则可能导致严重受伤。
- 根据操作人员的体格调整肩带和把手。

启动电机

- 启动电机前配戴好个人防护装备。
- 启动发电机的地方应至少距离加油点 3 米 (10 英尺) 远。
- 在启动电机前，确保工作区域没有人或动物。
- 在启动发动机或装入电池套管时，保持刀片不靠近您和其它物体 (包括地面)。刀片在启动时可能会移动，从而导致严重受伤或损坏刀片和/或财产。
- 应将本设备放在坚实的地面上。保持设备平衡和放稳。
- 在拉动启动器按钮时，应用左手朝地面仅紧紧按住动力装置。切勿踩在动力装置的驱动轴上。(图 3)
- 请遵照动力装置的指导手册启动电机。
- 如果刀片怠速时移动，请停止发动机并调慢怠速速度。

操作

- 使用中，保持手、脚和设备的正确位置。站稳，保持平衡。不要过度伸展。保持身体的所有部位远离切割附件和

热烫表面。

- 万一发生紧急情况，应立即关闭电机。
- 如果您在操作过程中察觉到异常状况（如噪声、震动等），应关闭电机。在找出并解决原因后方可继续使用高枝绿篱机。
- 释放油门扳机或关闭电机后刀片会继续移动一下，请不要急于接触刀片。
- 在发动机怠速运行时连接肩带。
- 操作期间应使用肩带。应保持高枝绿篱机稳固地位于您的右侧。（图 4）
- 不论您是惯用左手还是右手，均应用左手握住前面的手柄，用右手握住后面的把手。用拇指和其它手指握住手柄。
- 切勿单手操作设备。如果失控，会导致严重或致命的伤害。要降低割伤的风险，手脚应远离刀片。
- 切勿过度伸张。务必站稳并始终保持平衡。观察有无隐蔽的障碍物如树桩、树根和沟槽，以免被绊倒。清理坠落的树枝和其它物体。
- 不得在梯子或树上作业以免失去控制。
- 切勿将机器举到肩膀以上的高度。
- 操作时不要将刀片撞到石头或金属等坚硬的障碍物上。当切割的树篱靠近或靠着铁丝网时，请特别留意。当进行靠近地面的作业时，确保没有沙子、沙砾或石头进入刀片间。
- 如果刀片接触到石头或其他固态物体，请立即停止电机并在取下火花塞或电池套管后检查刀片的损坏情况。如有损坏，请更换刀片。
- 如果粗枝卡在了刀片间，请立即关闭电机电源，将高枝绿篱机向下，在取下火花塞或电池套管后，取出障碍物。再次使用设备前，检查刀片有无损坏。
-  切勿在刀片移动时触摸或接触刀片。刀片很容易割伤您的手指。在操作刀片时，应停止电机，取下火花塞帽或电池套管。
- 在刀片堵塞的情况下加速电机会增大负荷，损坏电机和/或离合器。
- 作业期间，请多次检查刀片有无碎裂或钝边。检查前，关闭电机电源并等待刀片完全停止。立即更换损坏或变钝的刀片，即使它们只有半面碎裂。
- 如果设备受到大力撞击或掉地，应检查其状况后再继续作业。检查燃油系统有无漏油，检查控制和安全设备有无故障。如有任何损坏或存疑，可请求牧田授权服务中心进行检查和维修。
- 切勿触摸齿轮箱。齿轮箱在操作期间会变热。
- 务必休息一会以防因疲劳引起机器失控。建议您每小时休息 10 到 20 分钟。
- 即使是离开设备一会儿，也务必关闭发动机或取下电池套管。未经授权的人员可能会使用发动机尚在运转却无人看管的设备而造成严重事故。
- 切割前，全拉油门杆，实现最大速度。
- 请依照动力装置的指导手册正确使用控制杆和开关。
- 在操作时或操作后，不要将高温的设备放到干燥的玻璃或易燃材料上。

运输

- 在运送设备前，应关闭电机，取下火花塞帽或电池套管。运输过程中要安装刀片罩。
- 搬运设备时，应握住轴以使其位于水平位置。高温的消音器应远离您的身体。
- 将设备放入交通工具中运输时，应进行适当的固定以免翻倒。否则会发生燃油溢出，从而损坏设备及其它物品。

维护

- 在维护、修理或清洁设备前，始终应关闭电机，取下火花塞帽或电池套管。应等待直至电机冷却。
- 为降低火灾风险，不得在火源附近维护设备。
- 操作刀片时始终应配戴防护手套。
- 务必清除设备上的灰尘与污物。不得使用汽油、苯、稀释剂、酒精或其它类似产品进行清洁。否则可能导致塑料部件褪色、变形或破裂。

- 每次使用后，拧紧所有螺丝螺母（化油器调校螺丝除外）。
- 保持刀片锋利。如果刀片变钝或切割性能变差，请联系牧田授权维修中心磨刀。
- 严禁用矫直或焊接方法修理弯曲或断裂的刀片。这可能导致刀片部分脱落，引起严重受伤。可请求牧田授权服务中心提供牧田原装刀片进行更换。
- 切勿尝试进行本手册或动力装置指导手册中未说明的维护或修理作业。可请求牧田授权服务中心进行此类作业。
- 只能使用牧田公司的原装备件和配件。使用第三方提供的机件或配件可能导致设备故障、财产损失和/或严重受伤。
- 请求牧田授权服务中心定期检查和维修高枝绿篱机。

存放

- 在存放设备前应进行彻底的清洁维护。安装刀片罩。
- 将设备存放在干燥的、儿童触碰不到的高处或锁好的位置。
- 切勿将本机靠在墙壁等物体上，否则高枝绿篱机可能会突然掉地而造成受伤。

急救

-  务必在近处准备好急救包。应立即更换从急救包中取出的物品。
- 请在求助时提供以下信息：
 - 事故地点
 - 发生了什么事
 - 伤者的电话号码
 - 受伤的性质
 - 姓名

装配与调校

警告：

- 在装配或调校设备前，应关闭电机，取下火花塞帽或电池套管。否则刀片或其它机件可能移动而导致严重受伤。
- 操作或在刀片附近工作时，请戴上防护手套并将刀片罩套在刀片上。否则刀片会严重割伤裸露的双手。
- 在装配或调校本机前，务必将机器放倒。在直立位置装配或调校本机可能导致严重受伤。
- 遵守“安全注意事项”一章以及动力装置指导手册中的警告和注意事项。
- 在操作设备之前，请确保已拧紧锁定杆。

装配刀头总成（图 5）

按如下步骤装配刀头总成。

1. 拧松螺丝 (A) 和 (B)。
2. 将轴插入盖子 (D) 中。

注：确保轴完全插入盖子中（约 237 mm/ 9-3/8”）。

如果在插入轴中遇到问题，用手稍稍转动驱动轴 (C)，然后重试。

3. 确保轴正确插入，然后拧紧螺丝 (B) 和 (A)。

在动力装置上安装刀头总成（图 6）

要将刀头总成安装在动力装置上，请执行以下步骤。

1. 确保锁杆 (A) 没有拧紧。
2. 将销子 (B) 对准箭头标记 (C)。
3. 将轴插入动力装置的驱动轴中，直到位置线 (E) 和释放按钮 (D) 弹出。
4. 拧紧锁杆 (A)，如图所示。

要拆下刀头总成，请松开锁杆，按下锁定按钮并缩回轴。

注意：刀头总成的轴没有插入时，请勿拧紧锁杆 (A)。否则锁杆可能过度拧紧驱动轴的入口，造成损坏。

调节切割角度（图 7）

警告：

- 切勿松散和不稳固时请勿操作工具。

您可调节切割角度，向上达 45°，向下达 90°。

1. 停止高枝绿篱机电机，将机器放在地上。

2. 如要调节切刀角度，请用一只手握住切刀的把手(A)，用另一只手握住角度锁(B)，如图所示。
3. 轻轻拉角度锁，改变切刀的角度。调节角度后，轻轻回位角度锁。

注：

- 切刀仅在其上的槽呈一定角度时才被固定。确保切刀正确就位。如果角度不正确，离合器将断开，工具不工作。
- 当高枝绿篱机在直立位置时请勿调节切刀。
- 将 I-O 开关打到“O”位置并将高枝绿篱机平放在地上以调节切割角度。
- 调节切割角度前，总是用刀片罩罩住刀片。

如果切刀松散，螺栓(A)(角度调节轴)需要拧紧。(图 8)

1. 将套筒扳手(C)和六角扳手(B)放在螺栓(A)上。
2. 转动六角扳手(B)调节切刀的拧紧程度，然后转动套筒扳手(C)固定螺栓。

注：

- 请勿将切刀固定得太紧。如果太紧，切刀的角度将无法更改。

操作

警告：

- 如果刀片怠速时移动，请调慢怠速速度。否则限流阀关闭时也不能停止刀片，可能造成严重受伤。
- 遵守“安全注意事项”一章以及动力装置指导手册中的警告和注意事项。

水平切割(图 9)

水平修剪绿篱时，请遵循以下步骤。

1. 全拉油门杆。
2. 将刀片与绿篱成 15° 到 30° 角。
3. 以摆动方式修剪绿篱。

垂直切割(图 10)

垂直修剪绿篱时，请遵循以下步骤。

1. 全拉油门杆。
2. 让刀片与绿篱彼此平行。
3. 以摆动方式从下到上修剪绿篱。

检查与保养

警告：

- 在检查或维修本机前，应关闭电机电源，取下火花塞帽或电池套管。否则刀片或其它机件可能移动而导致严重受伤。
- 操作或在刀片附近工作时，请戴上防护手套并将刀片罩套在刀片上。装配或调节时，手指可能接触刀片，这样可能导致严重受伤。
- 在检查或维护本机前，务必将高枝绿篱机放倒。在直立位置装配或调校本机可能导致严重受伤。
- 遵守“安全注意事项”一章以及动力装置指导手册中的警告和注意事项。

检查刀片

每日检查刀片的损坏、碎裂或钝边情况。联系牧田授权维修中心更换受损刀片或磨刀。

调节刀片间距(图 11)

操作后，上/下刀片渐渐磨损。如果即使刀片锋利仍然不能很好切割，请按如下方法调节间距。地脚螺栓的拧紧程度决定了刀片的间距。螺母用一定的拧紧程度固定地脚螺栓。太松的间距可引起切割不锋利，但太紧的间距可引起不必要的发热并加速刀片的磨损。

1. 用扳手拧松螺母(A)。
2. 轻轻拧上螺栓(B)，直至其停止，再每个回拧四分之一到半圈，获得足够的间距。

3. 固定螺栓(B)，拧紧螺母(A)。
4. 在刀片的摩擦面上涂抹上轻油。
5. 启动电机，打开、关闭节流阀一分钟。
6. 测量松开节流阀后，刀片停止所需的时间。如果是两秒或更长时间，停止电机，重复步骤 1 到 6。
7. 关闭电机、触摸刀片表面。如果它们不是太烫，可以触碰，则表示已经调节好了。如果很烫，不能触碰，则稍稍回转螺栓(B)，重复步骤 5 到 7。

润滑移动机件(图 12)

注意：遵守补充润滑油的频率或用量指示。否则润滑不充分会导致移动机件损坏。

齿轮箱：

高枝绿篱机的齿轮箱每隔 25 个工作小时就需要润滑。润滑孔位于螺栓下。取下螺栓以便润滑。通过润滑孔，分别在齿轮箱的 A 点处加入约 3 g (4 cc) 润滑剂，B 点处加入 5 g (7 cc) 润滑剂。润滑后，装回螺栓。注入正确用量的润滑油后，在首次运行时，刀片底座会冒出少量的润滑油。

驱动轴：

每操作 25 个小时上一次润滑油。

全面检查

- 拧紧松动的螺栓、螺母和螺丝。
- 检查受损机件和刀片。可请求牧田授权服务中心更换受损机件。

存放

警告：遵守“安全注意事项”一章以及动力装置指导手册中的警告和注意事项。(图 13)

分开存放高枝绿篱机刀头总成和动力装置时，应将罩盖放在轴的末端。

维护计划

操作小时		操作之前	每日 (10 小时)	25 小时	视需要	对应页面
整机	目视检查受损机件	○				31
所有固定螺丝和螺母	拧紧	○				31
刀片	检查损坏、碎裂和钝边情况。		○			31
	调节间距				○	31
齿轮箱	补充润滑油			○		31
驱动轴	补充润滑油			○		31
动力装置	参考动力装置的指导手册					

故障排除

问题	可能的原因	解决方法
电机没有启动。	参考动力装置的指导手册。	
电机启动后马上停止。		
最大速度受到限制。		
刀片没有动。 → 马上停止电机！	不正确的切刀角度。	确保角度锁咬合正确。
	刀片钩到小枝桠。	清除异物。
	驱动系统不能正常工作。	请求牧田授权服务中心进行检查或维修。
机器振动有异常。 → 马上停止电机！	驱动系统不能正常工作。	请求牧田授权服务中心进行检查或维修。
刀片没有停止。 → 马上停止电机！	动力装置没有正常工作。	参考动力装置的指导手册。

技术数据

型号		EN401MP
尺寸 (长 × 宽 × 高)	毫米 (英寸)	1,624 × 108 × 90 (64" × 4-1/4" × 3-1/2")
质量	千克 (lbs)	2.8 (6.3)
有效切割长度	毫米 (英寸)	490 (19-1/4")
切割刀片角度		135° (向上 45°, 向下 90°)
齿轮比		1/4.78

前言

非常感謝您購買Makita樹籬剪組件。本組件將安裝於本說明手冊內提及的動力裝置上。

使用前，請閱讀本手冊與動力裝置的說明手冊。這些手冊將協助您使用Makita樹籬剪組件，並徹底發揮其性能。

目錄	頁次
前言.....	33
符號	33
認可的動力裝置.....	33
核准的組件.....	33
零件說明.....	34
樹籬剪安全警告.....	34
伸縮式電動樹籬剪安全警告.....	34
安全注意事項.....	34
組裝與調整.....	35
操作.....	36
檢查及保養.....	36
貯藏.....	36
保養周期.....	37
故障排除.....	37
技術資料.....	37

符號

在組件上與本操作手冊中使用下列符號。請務必了解這些定義。



請閱讀並遵循說明手冊。



請特別注意小心！



禁止事項！



請注意電線。觸電危險。



危險 - 將手保持遠離刀片。



戴上防護手套。



請戴上安全防護頭盔、眼睛防護具及耳部防護具。



請穿上堅固的防滑靴。



表面高溫 - 手指或手易燙傷。

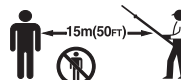

旁人及動物應至少與動力工具保持15公尺（50英尺）的距離。



請確認作業區不得有任何人員以及寵物在內



急救

認可的動力裝置

該組件僅可與以下認可的動力裝置組合使用：

- (多功能動力機)
EX2650LH
- (充電式多功能動力機)
BUX360、BUX361、BUX362、UX360D、UX361D、UX362D、
*DUX60、*XUX01、*DUX18、*XUX02、*UX01G、*GUX01
(*僅限這些通過 UL 認證的型號)

⚠ 警告：切勿將本組件和未經認可的動力裝置組合使用。未經認可的組合可能會造成嚴重的傷害。

核准的組件

此組件經核准僅可與以下組件搭配使用：

- (傳動軸延展組件)
LE400MP

⚠ 警告：切勿使用未經核准的組件。未經核准的組合可能造成嚴重傷害。

零件說明 (圖 1)

以下為圖中的數字編號

1. 傳動軸
2. 變速器殼
3. 鋸片
4. 角度固定鎖
5. 修剪設備把手
6. 鋸片蓋

樹籬剪安全警告

1. 請將所有身體部位遠離刀片。刀片移動時，請勿移除切割材料或握住要切割的材料。開關關閉後，刀片會繼續移動。操作樹籬剪時若稍有分心，便會造成嚴重的人員傷害。
2. 在刀片停止運轉的情況下從把手搬運樹籬剪，並小心不要操作任何電源開關。正確搬運樹籬剪將可降低意外啟動及刀片造成人員受傷的風險。
3. 搬運或存放樹籬剪時，務必裝上刀片罩。正確操作樹籬剪將可降低刀片造成人員受傷的風險。
4. 清理卡住的材料或維修裝置時，務必關閉所有電源開關並取下或中斷連接電池組。若樹籬剪在清理卡住的材料或維修時意外作動，可能造成嚴重的人員傷害。
5. 由於刀片可能接觸隱藏的線路，因此僅限從絕緣的抓握表面握住樹籬剪。刀片接觸「帶電」的線路可能使樹籬剪的外露金屬部位「帶電」，而可能導致作業員觸電。
6. 所有電源線及纜線皆不可靠近切割區域。電源線或纜線可能隱藏在樹籬或樹叢中，而遭刀片意外切割。
7. 請勿在惡劣天候下使用樹籬剪，特別是可能出現閃電時。此可減少發生被閃電擊中的危險。

伸縮式電動樹籬剪安全警告

1. 為降低觸電死亡的風險，禁止在任何電源線路附近使用伸縮式樹籬剪。接觸或在電源線路附近使用可能導致嚴重傷害或觸電死亡。
2. 操作伸縮式電動樹籬剪時務必使用雙手。雙手握住伸縮式電動樹籬剪可避免機器失控。
3. 在高處操作伸縮式電動樹籬剪時，務必穿戴頭部防護。落下的碎片可能會造成嚴重的人員傷害。

安全注意事項

 **警告：**請閱讀本手冊內的所有安全警告事項與說明，以及動力裝置的說明手冊。若未遵循警告事項與說明，可能會導致觸電、火災及/或嚴重受傷。

請保留所有警告與說明資訊，以供日後參考之用。

警告與注意事項中的「樹籬剪」與「設備」指的是組件與動力裝置的組合。

警告與注意事項中的「馬達」指的是動力裝置的引擎或電氣馬達。

用途

- 本組件的設計用途僅供搭配核准的動力裝置來修剪灌木及樹籬。切勿將組件作為其他用途之用。濫用組件可能會造成嚴重傷害。



一般注意事項

- 起動樹籬剪之前，請閱讀本手冊與動力裝置的說明手冊，以熟悉處理樹籬剪的方式。
- 請勿將本組件借給經驗不足或未充分理解樹籬剪處理方式之人使用。
- 借出本組件時，請務必附上本說明手冊。
- 請勿讓兒童或18歲以下的青少年使用樹籬剪。請讓此年齡層之人遠離樹籬剪。
- 請務必謹慎小心使用樹籬剪。
- 請勿在感到疲勞、生病時或在飲酒、服藥或接受藥物治療後時操作本設備。
- 絕不可嘗試改裝組件。
- 請遵守您所在國家有關處理樹籬剪的法律規範。

個人防護裝備

- 始終穿長褲、靴子，戴手套和長袖襯衫。請勿穿寬鬆的衣服，佩戴珠寶，穿短褲、涼鞋或赤腳。固定頭髮，使其高於肩膀水平。
- 請戴上安全防護頭盔、護目鏡及防護手套，保護自己不被飛出的碎屑或掉落的物體砸到。(圖 2)
- 請戴上如耳罩等的耳部防護具，避免聽力受損。
- 請穿上可安全操作的合適衣物與鞋子，例如工作服及堅固的防滑鞋。請勿穿戴寬鬆的衣服或配戴首飾。鬆垮的衣物、首飾或長髮會被捲入活動零件。
- 觸碰鋸片或調整鋸片角度時，請穿戴防護手套。鋸片會嚴重割傷赤裸的空手。

工作區域安全

-  **危險：**樹籬剪應遠離電線及通訊纜線。以樹籬剪觸碰或靠近高壓電線路會造成人員嚴重傷亡。開始操作前，請注意工作區域周圍的電力線路及電圍欄。
- 僅可在能見度良好與日光照明的條件下操作樹籬剪。請勿在黑暗或霧中操作樹籬剪。
- 僅可在通風良好的室外起動與操作引擎。於局限空間或通風不良的區域內操作，會因窒息或一氧化碳中毒而導致死亡。
- 操作時，絕不可站在不穩固或濕滑表面或陡峭斜坡上。在寒冷季節中，請注意冰雪，並務必確保已確實站穩。
- 操作時，旁人或動物應至少與樹籬剪保持15公尺的距離。一有人靠近時，請即刻停止馬達。
- 操作前，請檢查工作區域內是否有鐵絲網圍欄、石頭或其他硬物。這些硬物會破壞鋸片。
-  **警告：**使用本產品時會產生粉塵，而粉塵內的化學物質可能會造成呼吸或其他疾病。其中的部分化學物質為在殺蟲劑、農藥、肥料及除草劑中發現的化合物。視從事此類型工作的頻繁程度而定，暴露於這些化學物質之中的風險將各有不同。為減少暴露於上述化學物質的時間：於通風良好之處工作，並在工作時穿戴經核准的安全裝備，例如專為過濾微粒設計的防塵面罩。

開始操作

- 組裝或調整設備之前，請關閉馬達並卸下火星塞蓋或電池盒。
- 組裝鋸片或調整修剪角度時，請穿戴防護手套。
- 起動馬達之前，請檢查設備是否損壞、螺絲/螺帽是否鬆動，或組裝是否不當。若鋸片裂開、彎曲或受損，請更換。檢查所有控制桿及開關是否易於作動。清潔並使把手確實乾燥。
- 若設備損壞或未完全組裝完成，絕不可嘗試起動馬達。否則可能會使人員嚴重受傷。
- 依據操作人員的身體尺寸，調整雙肩背帶與手柄。

起動馬達

- 請在起動馬達前穿上個人防護裝備。
- 至少距離加油位置 3公尺(10英尺) 遠後，才起動引擎。
- 起動馬達前，請確定工作區域內沒有任何人或動物。
- 起動引擎或插入電池盒前，請確定鋸片避開您的身體與其他物體，包括地面。鋸片可能會在起動時運轉，並可能造成人員嚴重受傷，或嚴重損壞鋸片及/或財產。
- 請將設備放置於穩固的地面上。保持良好的平衡並確實站穩。
- 拉動手拉式起動器時，請靠住地面用左手確實握著動力裝置。絕不可踏在動力裝置的驅動傳動軸上。(圖 3)
- 請依照動力裝置的說明手冊起動馬達。
- 若鋸片怠速運轉，請停止引擎並向下調整怠速。

操作

- 在使用期間中，請保持手、腳和本設備處於正確位置。保持適當的立足點與平衡。請勿伸得過長。使身體所有部位遠離切割組件和高溫表面。
- 發生緊急情況時，請立即關閉馬達。
- 若您覺得情況不對(例如噪音、震動)，請關閉馬達。請勿在確認並解決原因之前，貿然使用樹籬剪。
- 在放開油門扳機或關閉馬達後，鋸片仍會持續運轉一段時間。請勿倉促碰觸鋸片。
- 在引擎怠速運轉時，穿上雙肩背帶。

- 操作時，請使用雙肩背帶。請固定在右側操作樹籬剪。(圖 4)
- 無論您是左撇子或右撇子，請用左手握著前把手，然後用右手握著後手柄。請用手指與拇指握著把手周圍之處。
- 絕不可試著單手操作設備。失控時，可能會導致人員嚴重受傷或致命。為降低割傷危險，請讓自己的手腳遠離鋸片。
- 請勿伸得過長。隨時保持適當的立足點與平衡。請注意隱蔽的障礙物，例如樹樁、樹根及下水溝，以免絆倒。請清除掉落的樹枝及其他物體。
- 絕不可爬上梯子或樹上工作，以免失控。
- 請勿將機器提舉超過肩膀的高度。
- 操作時，請勿用鋸片敲打如石頭與金屬的硬物。靠近或沿著鐵絲網修剪籬笆時，請特別注意。接近地面使用時，請確定不會有沙礫或石頭進入鋸片間。
- 若鋸片接觸石頭或其他硬物，請立即停止馬達運轉，待卸下火星塞蓋或電池盒後再檢查鋸片是否受損。若鋸片受損請予以更換。
- 若有粗樹枝夾進鋸片中，請立即關閉馬達，放下樹籬剪，並在卸下火星塞蓋或電池盒後再取出阻礙物。再次使用設備前，請檢查鋸片是否受損。
-  絕不可觸碰或靠近正在轉動的鋸片。鋸片可以很輕易就削斷手指。處理鋸片或調整鋸片角度時，請停止馬達並卸下火星塞蓋或電池盒。
- 若在鋸片運轉不順暢時加速馬達運轉，將會增加負荷並使馬達及/或離合器損壞。
- 請經常在操作時檢查鋸片是否裂開或變鈍。檢查前，請關閉馬達，並等待鋸片完全停止。即使鋸片只有表面裂開，也請更換受損或變鈍的鋸片。
- 若設備受到重重撞擊或落地，請在繼續工作之前檢查設備狀況。檢查燃油系統是否漏油，以及控制與安全裝置是否故障。若有任何損壞或懷疑，請洽詢Makita授權的服務中心進行檢驗與維修。
- 請勿碰觸變速器殼。變速器殼會在操作時變得非常燙。
- 請休息一會兒，避免應疲勞而導致失控。我們建議您每一小時休息10至20分鐘。
- 離開設備時，即便是短時間離開，請務必關閉引擎或卸下電池盒。無人照顧設備，而讓引擎獨自運轉時，可能會被無授權的人員使用，並導致嚴重的意外事故。
- 在修剪前，請徹底拉起油門桿，使其達到極速。
- 請遵循動力裝置的說明手冊，以確保正確的使用控制桿與開關。
- 操作時或操作後，請勿將高溫的設備放在乾草或可燃材料上。

運送

- 運送設備之前，請關閉馬達並卸下火星塞蓋或電池盒。請務必在運送時蓋上鋸片蓋。
- 運送設備時，請固定傳動軸，水平運送。身體請勿碰到高溫的消聲器。
- 用車輛運送設備時，請確實固定設備，以免翻倒。否則可能會濺出燃油，並損壞設備及行李。

保養

- 進行任何保養或維修工作或清潔設備之前，請務必關閉馬達並卸下火星塞蓋或電池盒。請等候至馬達冷卻為止。
- 為減少起火的危險，絕不在有火之處的附近維修設備。
- 處理鋸片時，請務必穿上防護手套。
- 請務必清潔設備的灰塵及髒汙。勿使用石油、揮發油、稀釋劑、酒精等液體進行清潔。可能會導致塑膠零件褪色、變形或裂開。
- 每次使用後，除了化油器調整螺之外，請鎖緊所有螺絲及螺帽。
- 保持修剪工具鋒利。若鋸片變鈍，修剪效能就會變差，請洽詢Makita授權的服務中心磨利鋸片。
- 切勿以弄直或焊接的方式來維修彎曲或斷裂的鋸片。這可能會造成鋸片零件脫落並造成嚴重傷亡。請洽詢Makita授權的服務中心以Makita原廠鋸片更換之。
- 請勿嘗試本手冊或動力裝置說明手冊未描述的任何保養或維修工作。請洽詢Makita授權的服務中心進行此類工作。
- 僅可使用MAKITA原廠備料及配件。使用第三方提供的零件或配件可能會使設備損壞、財產受損及/或嚴重受傷。
- 請洽詢Makita授權的服務中心定期檢驗與保養樹籬剪。

貯藏

- 貯藏設備之前，請徹底清潔與保養一番。安裝鋸片蓋。

- 將設備貯藏在涼爽的高處，或是可上鎖遠離孩童的場所。
- 請勿將設備靠著如牆壁等物體斜放。否則樹籬剪可能突然掉落，而造成傷害。

急救

-  請務必在身旁備妥急救箱。請立即更換從急救箱拿出的任何物品。
- 求救時請提供以下資訊：
 - 事故地點
 - 事故說明
 - 受傷人數
 - 傷害性質
 - 您的姓名

組裝與調整

警告：

- 組裝或調整設備之前，請關閉馬達並卸下火星塞蓋或電池盒。否則鋸片或其他零件可能會轉動，造成嚴重傷害。
- 在處理或使用鋸片前，請穿戴防護手套並將鋸片蓋蓋上鋸片。否則鋸片會嚴重割傷赤裸的空手。
- 組裝或調整設備時，請務必放下設備。直立組裝或調整設備可能會造成嚴重傷害。
- 請遵循「安全注意事項」乙章內的警告事項與注意事項，以及動力裝置的說明手冊。
- 操作設備前，請確定有鎖緊鎖定桿。

組裝組件 (圖 5)

依據以下步驟組裝組件。

1. 鬆開螺絲 (A) 與 (B)。
2. 將傳動軸插入護蓋 (D)。

註：請確定傳動軸完全插入護蓋 (約237 mm/ 9-3/8")。

若難以插入傳動軸，請用手稍微旋轉傳動軸 (C)，然後再試一次。

3. 請確定正確插入傳動軸，然後鎖緊螺絲(B) 及 (A)。

將此組件安裝到動力裝置上 (圖 6)

要將此組件安裝到動力裝置時，請依照下列步驟。

1. 確認鎖定桿 (A) 未上緊。
2. 將插銷 (B) 對準箭頭標記 (C)。
3. 將傳動軸插入動力裝置的驅動傳動軸中，直到位置線 (E) 及釋放按鈕 (D) 彈起為止。
4. 鎖緊鎖定桿 (A)，如圖所示。

要移除組件時，先鬆開鎖定桿，按下鎖定按鈕，抽出傳動軸。

注意：若組件的傳動軸未插入時請勿鎖緊鎖定桿 (A)。否則，鎖定桿可能將驅動傳動軸的入口處鎖太緊而將之損壞。

調整修剪角度 (圖 7)

警告：

- 請勿操作間隙偏寬且不穩定的修剪設備。

您可向上調整修剪角度為 45° 及向下調整為 90°。

1. 停止樹籬剪馬達運轉，再將機器平放在地面上。
2. 若要調整修剪設備的角度，請如圖所示，用一隻手握緊修剪設備上的把手 (A)，再用另一隻手握緊角度固定鎖 (B)。
3. 緩緩拉動角度固定鎖，然後變更修剪設備的角度。調整角度後，請緩慢的復原角度固定鎖的位置。

註：

- 修剪設備僅能沿著設備溝槽在特定的角度鎖緊。請確定修剪設備的角度適當無誤。若角度不當，離合器將會切斷且工具無法運作。
- 請勿在樹籬剪處於直立位置時調整修剪設備。
- 將 I-O 開關移至「O」位置，再將樹籬剪平放在地面以調整修剪角度。
- 在調整修剪角度之前，務必確保鋸片已蓋上隨附的鋸片蓋。假使修剪設備鬆脫，則需鎖緊螺絲 (A) (調整角度的軸)。(圖 8)
- 1. 準備套筒扳手 (C) 與六角扳手 (B) 調整螺絲 (A)。
- 2. 轉動六角扳手 (B) 調整修剪設備的鬆緊度，再轉動套筒扳手 (C) 固定之。

註：

- 請勿將修剪設備固定過緊。若固定過緊，修剪設備的角度將無法變更。

操作

⚠ 警告：

- 若鋸片急速運轉，請向下調整引擎怠速。否則您無法關閉油門以停止鋸片，並可能造成嚴重傷亡。
- 請遵循「安全注意事項」乙章內的警告事項與注意事項，以及動力裝置的說明手冊。

水平修剪 (圖 9)

水平修剪樹籬時，請遵照以下步驟。

1. 徹底拉起油門桿。
2. 將鋸片以 15° 至 30° 的角度接觸樹籬。
3. 以擺動的方式修剪樹籬。

垂直修剪 (圖 10)

垂直修剪樹籬時，請遵照以下步驟。

1. 徹底拉起油門桿。
2. 讓鋸片與樹籬相互平行，再開始修剪。
3. 以擺動的方式從下至上修剪樹籬。

檢查及保養

⚠ 警告：

- 檢查或保養設備之前，請關閉馬達並卸下火星塞蓋或電池盒。否則鋸片或其他零件可能會轉動，造成嚴重傷害。
- 在處理或使用鋸片前，請穿戴防護手套並將鋸片蓋蓋上鋸片。在組裝或調整時，您的手指可能會接觸鋸片並造成嚴重受傷。
- 檢查或保養設備時，請務必放下樹籬剪。直立組裝或調整設備可能會造成嚴重傷害。
- 請遵循「安全注意事項」乙章內的警告事項與注意事項，以及動力裝置的說明手冊。

檢查鋸片

請每日檢查鋸片是否受損、裂開或變鈍。請洽詢 Makita 授權的服務中心要求更換受損的鋸片或磨利變鈍的鋸片。

調整鋸片間隙 (圖 11)

操作後上/下鋸片磨損。如果鋸片均鋒利卻無法俐落的修剪，請如下調整間隙。地腳螺栓的鬆緊度可決定鋸片的間隙。只要維持特定的鬆緊度，螺帽就能固定地腳螺栓。間隙太寬會造成修剪效果變鈍，但是間隙太細則會產生不必要的熱且加速磨損鋸片。

1. 用扳手鬆開螺帽 (A)。
2. 輕輕鎖緊螺帽 (B) 直到停止，然後再將各螺帽旋回四分之一到二分之一，以保留必要間隙。
3. 固定螺帽 (B) 並鎖緊螺帽 (A)。
4. 在鋸片的磨擦面抹上一層薄油膜。
5. 起動馬達，操作油門開啟並在一分鐘後關閉。
6. 請測量在放開油門後，鋸片需要多少時間才會停止。若需兩秒或更久，請停止馬達，並重複步驟1至6。
7. 關閉馬達並碰觸鋸片表面。如果他們的溫度並非燙到無法碰觸，就表示已妥善調整。若他們的溫度太高而無法碰觸，將螺帽 (B) 再退回一點，然後重複步驟5至7。

潤滑活動零件 (圖 12)

注意：請遵循提供的頻率與黃油量說明。否則潤滑不足可能會損壞活動零件。

變速器殼：

樹籬剪的變速箱 應在每操作 25 小時後塗上黃油。黃油孔位在螺帽下方。C請取下螺帽進行潤滑。透過黃油孔分別將約 3 g (4 cc) 的潤滑劑注入變速箱的 A 點，再將 5 g (7 cc) 的潤滑劑注入 B 點。在潤滑後請鎖回螺帽。注入正確數量的黃油後，在首次操作時鋸片底座會滲出一些黃油。

驅動軸：

每操作25小時後，塗上黃油。

整體檢查

- 鎖緊鬆動螺絲、螺帽及螺絲。
- 檢查損壞零件及鋸片。請洽詢 Makita 授權的服務中心更換之。

貯藏

⚠ 警告：請遵循「安全注意事項」乙章內的警告事項與注意事項，以及動力裝置的說明手冊。(圖 13)

將樹籬剪組件與動力裝置分開貯藏時，請將蓋子蓋上傳動軸的末端。

保養周期

操作時數		操作前	每日 (10 小時)	25 小時	視需要	參考頁次
整組	目視檢查是否有損壞的零件	○				36
所有固定螺絲及螺帽	鎖緊	○				36
鋸片	檢查是否受損、裂開及變鈍		○			36
	調整間隙				○	36
變速器殼	注入黃油			○		36
驅動軸	注入黃油			○		36
動力裝置	請參閱動力裝置的說明手冊					

故障排除

問題	可能原因	解決方法
馬達未啟動。	請參閱動力裝置的說明手冊。	
馬達在起動後便立即停止。		
最大速度受到限制。		
鋸片未移動。 → 立即停止馬達！	修剪設備的角度不適當。	確定角度固定鎖正確密合。
	鋸片卡到細枝。	清除異物。
	傳動系統未正常運作。	請洽詢 Makita 授權的服務中心檢查或維修。
主體異常震動。 → 立即停止馬達！	傳動系統未正常運作。	請洽詢 Makita 授權的服務中心檢查或維修。
鋸片未停止。 → 立即停止馬達！	動力裝置未正常運作。	請參閱動力裝置的說明手冊。

技術資料

型號	EN401MP	
尺寸 (L x W x H)	mm (英吋)	1,624 x 108 x 90 (64" x 4-1/4" x 3-1/2")
重量	kg (英磅)	2.8 (6.3)
有效修剪長度	mm (英吋)	490 (19-1/4")
鋸片角度		135° (向上 45°, 向下 90°)
傳動比		1/4.78

서문

Makita 전정기를 구매해 주셔서 대단히 감사합니다. 본 톱대는 본 사용 설명서에서 언급한 대로 Makita 동력 장치에 장착되도록 설계되었습니다. 사용하기 전에 본 책자와 동력 장치의 사용 설명서를 읽으시기 바랍니다. Makita 전정기를 사용하여 최상의 결과를 얻는 데 도움을 줄 것입니다.

목차	페이지
서문	38
기호	38
승인된 동력 장치	38
승인된 톱대	38
부품 설명	39
헤지트리머 안전 경고	39
연장형 헤지트리머 안전 경고	39
안전 주의 사항	39
조립 및 조정	41
작동	41
검사 및 유지 관리	41
보관	42
유지 관리 일정	42
문제 해결	42
기술 데이터	42

기호

다음 기호는 톱대 및 본 사용 설명서에서 사용되고 있습니다. 이러한 기호의 정의를 숙지하십시오.

- 

사용 설명서를 읽고 준수하십시오.
- 
각별히 주의를 기울이십시오!
- 
금지!
- 
전선 조심. 감전 위험.
- 
위험 - 날에 손을 대지 마십시오.
- 
방호 장갑을 착용하십시오.
- 
보호 헬멧, 눈 및 귀 보호 장구를 착용하십시오.
- 
미끄럼 방지 바닥으로 된 견고한 장화를 신으십시오.
- 
고온의 표면 - 손가락 또는 손 화상.
- 
주변인과 동물은 전동 공구로부터 최소 15 m (50 ft) 떨어져 있으십시오.
- 
작동 영역에는 모든 사람 및 애완동물 접근 금지
- 
응급 처치

승인된 동력 장치

본 부착기기는 다음의 동력 장치와 사용하는 것만이 승인되었습니다.

- (다목적 예초기)
EX2650LH
- (충전 다목적 예초기)
BUX360, BUX361, BUX362, UX360D, UX361D, UX362D,
*DUX60, *XUX01, *DUX18, *XUX02, *UX01G, *GUX01
(*이 모델들만 UL 인증을 받음)

⚠ 경고: 본 부착기기를 승인되지 않은 동력 장치와 사용하지 마십시오. 승인되지 않은 조합은 심각한 부상의 원인이 될 수 있습니다.

승인된 톱대

이 톱대는 다음과 같은 부착물과만 사용하도록 승인되었습니다:

- (분리형 예초기대)
LE400MP

⚠ 경고: 승인되지 않은 톱대는 절대 사용하지 마십시오. 승인되지 않은 장치를 결합하면 중상을 입을 수 있습니다.

부품 설명 (그림 1)

아래의 번호는 그림을 참조하십시오

1. 샤프트
2. 기어 케이스
3. 날
4. 각도 잠금 장치
5. 절단기 핸들
6. 날 커버

헤지트리머 안전 경고

1. 신체의 모든 부분을 날로부터 멀리하십시오. 날이 움직이고 있는 동안에는 절단 작업을 또는 고정 작업물을 제거하지 마십시오. 날은 스위치를 끈 후에도 계속 움직입니다. 헤지트리머를 사용하는 동안 잠깐이라도 방심하면 심각한 상해 사고가 일어날 수 있습니다.
2. 날이 멈춘 상태에서 전원 스위치를 작동시키지 않도록 주의하면서 핸들을 들고 헤지트리머를 운반하십시오. 헤지트리머를 올바르게 운반함으로써 부주의로 인해 가동될 위험성과 날로 인한 대인 상해 위험성이 줄어듭니다.
3. 헤지트리머를 운반하거나 보관할 때는 반드시 날 커버를 장착하여 주십시오. 헤지트리머를 올바르게 취급함으로써 날로 인한 부상의 위험성이 줄어듭니다.
4. 날에 걸린 것들을 제거하거나 기기를 수리할 때는 모든 전원 스위치가 꺼져 있으며 배터리 팩이 제거되었거나 분리되어 있는지 확인하십시오. 걸린 것들을 제거하거나 수리 중에 헤지트리머의 예기치 않은 동작으로 인해 심각한 부상을 입을 수 있습니다.
5. 날이 숨겨진 배선에 닿을 수 있으므로 절연 그림 표면으로만 헤지 트리머를 잡으십시오. '전기가 통하는' 와이어와 접촉한 날은 헤지트리머의 금속 부분에 '전기를 통하게' 해서 작업자가 전기 감전될 수 있습니다.
6. 모든 전원 코드 및 케이블을 절단 영역으로부터 멀리 두십시오. 전원 코드나 케이블이 생울타리나 덩굴에 가려 보이지 않아 실수로 자를 수 있습니다.
7. 날씨가 나쁜 날, 특히 비락이 칠 우려가 있는 날에는 헤지트리머를 사용하지 마십시오. 비락을 맞을 위험을 감소시킬 수 있습니다.

연장형 헤지트리머 안전 경고

1. 감전의 위험을 줄이려면 전력선 근처에서 연장 리치 헤지 트리머를 사용하지 마십시오. 전력선과 접촉하거나 가까이에서 사용하면 심각한 부상 또는 감전 사고가 발생하여 사망할 수 있습니다.
2. 연장형 헤지트리머를 조작할 때는 항상 양손을 사용하십시오. 양손으로 연장형 헤지트리머를 잡아 확실히 제어할 수 있도록 하십시오.
3. 연장형 헤지트리머를 머리보다 높은 위치에서 사용할 때는 항상 머리 보호구를 사용하십시오. 낙하하는 파편에 맞아 심각한 부상을 입을 수 있습니다.

안전 주의 사항

⚠ 경고: 본 책자와 동력 장치의 사용 설명서에 있는 모든 안전 경고와 모든 지침을 숙지하십시오. 경고 및 지침을 준수하지 않으면 감전 사고 또는 화재가 발생하거나 중상을 당할 수 있습니다. 모든 경고와 지침은 다음에 참고할 수 있도록 잘 보관해 두십시오. 경고 및 주의 사항에서 “전기기” 및 “장비” 라는 용어는 톱대와 동력 장치의 결합을 가리킵니다. 경고 및 주의 사항에서 “모터” 라는 용어는 동력 장치의 엔진 모터 또는 전동기를 가리킵니다.

용도

- 본 톱대는 승인된 동력 장치와 함께 관목과 생울타리를 다듬는 용도로만 고안되었습니다. 본 톱대를 다른 용도로 사용하지 마십시오. 톱대를 오용하면 중상을 당할 수 있습니다.



일반 주의 사항

- 전정기를 시작하기 전에, 본 책자와 동력 장치의 사용 설명서를 숙지하여 전정기를 취급하는 데 익숙해 지도록 하십시오.
- 전전기 취급에 관하여 경험이나 지식이 충분하지 않은 사람에게 톱대를 빌려주지 마십시오.
- 톱대를 빌려줄 때는 항상 본 사용 설명서를 첨부하십시오.
- 어린이 또는 18세 미만의 청소년이 전정기를 사용하도록 허가하지 마십시오. 전정기에서 멀리 떨어져 있도록 하십시오.
- 최대한 주의하여 전정기를 취급하십시오.
- 피곤하거나 아픈 경우, 또는 술, 마약 또는 약을 복용한 상태에서 장비를 작동하지 마십시오.
- 절대로 톱대를 변경하려고 하지 마십시오.
- 전전기 취급에 대한 사용 국가의 규정을 준수하십시오.

개인 보호 장비

- 항상 긴 반지, 장화, 장갑 및 긴소매 셔츠를 착용하십시오. 헐렁한 옷, 장신구, 반바지, 샌들을 착용하지 말고, 맨발로 다니지 마십시오. 어깨 높이 위로 머리카락을 묶으십시오.
- 안전 헬멧, 보호 안경 및 보호 장갑을 착용하여 날이 다니는 파편 또는 떨어지는 물체로부터 보호하십시오. (그림 2)
- 귀 마개 등의 귀 보호 장구를 착용하여 청력 손실을 방지하십시오.
- 작업 전체 및 견고한 미끄럼 방지 신발 등 안전한 작업을 위해 적합한 의류 및 신발을 신으십시오. 헐렁한 옷이나 장신구를 착용하지 마십시오. 헐렁한 옷이나 장식품 또는 긴 머리는 이동 부품에 걸 수도 있습니다.
- 날을 만지거나 날 각도를 조정할 때는, 보호 장갑을 착용하십시오. 날이 맨손을 심각하게 벨 수 있습니다.

작업장 안전

-  **위험:** 전정기를 전선과 통신 케이블 가까이 두지 마십시오. 전정기가 고압선을 건드리거나 근접하면 사망 또는 중상을 초래할 수 있습니다. 작업을 시작하기 전에 작업장 주변의 전선과 전봇대를 조심하십시오.
- 시야가 좋고 일광 조건에서만 전정기를 작동하십시오. 어둡거나 안개가 낀 곳에서는 전정기를 작동하지 마십시오.
- 환기가 잘 되는 실외에서만 엔진을 시동하고 작동하십시오. 좁고 사방이 막혔거나 환기가 잘 되지 않는 곳에서의 작동은 질식 또는 일산화탄소중독으로 인해 사망을 초래할 수 있습니다.
- 작동 시에는 불안정하거나 미끄러운 표면 또는 비탈진 경사면에서 있지 마십시오. 동절기에는 얼음과 눈에 주의하고 항상 안전한 발판을 확보하십시오.
- 작동 중에는 주변인이나 동물이 전정기로부터 최소 15 m 떨어져 있도록 하십시오. 누군가가 접근하는 즉시 모터를 정지하십시오.
- 작업 전에 작업장의 철사 울타리, 돌 또는 기타 고체 물체가 없는지 확인하십시오. 날을 손상시킬 수 있습니다.
-  **경고:** 본 제품을 사용하면 호흡기 또는 기타 질환을 유발할 수 있는 화학물질이 포함되어 있는 먼지를 발생시킬 수 있습니다. 이러한 화학물질의 몇 가지 예는 농약, 살충제, 비료 및 제초제에서 발견할 수 있는 화학물입니다. 이러한 노출로 인한 위험은 이러한 유형의 작업을 얼마나 자주 하는가에 따라 다릅니다. 이러한 화학물질에 대한 노출을 줄이려면, 환기가 잘 되는 곳에서 작업하고 미세한 입자를 걸러 내도록 특별히 설계된 방진마스크 등 승인된 안전 장비를 갖추고 작업하십시오.

가동

- 장비를 조립하거나 조정하기 전에 모터 스위치를 끄고 점화 플러그 뚜껑 또는 배터리 카트리지를 제거하십시오.
- 날을 조립하거나 날 각도를 조정하기 전에, 보호 장갑을 착용하십시오.
- 모터를 시동하기 전에, 장비의 손상, 풀린 나사/너트 또는 잘못된 조립이 없는지 검사하십시오. 날이 금이 갔거나, 구부러졌거나 손상된 경우 교체하십시오. 모든 커트를 레버 및 스위치가 쉽게 작동하는지 확인하십시오. 핸들을 청소하고 건조시킵니다.
- 장비가 손상되었거나 완전히 조립되지 않은 경우 모터를 시동하지 마십시오. 그렇지 않으면, 중상을 입을 수 있습니다.

- 어깨 벨트와 손잡이를 조정하여 작업자의 신체 크기에 맞춥니다.

모터 시동

- 모터를 시동하기 전에 개인 보호 장비를 착용합니다.
- 엔진은 연료 공급 지점에서 최소 3미터 떨어진 곳에서 시동합니다.
- 모터를 시동하기 전에 작업장에 사람이거나 동물이 없는지 확인하십시오.
- 엔진을 켜거나 배터리 카트리지를 넣을 때, 날이 사용자 신체 및 지면을 포함한 기타 물체에 닿지 않도록 하십시오. 시작할 때 날이 이동될 수 있으므로 중상을 초래하거나 날 및/또는 재산 손해를 입을 수 있습니다.
- 단단한 지면에 장비를 놓습니다. 균형을 잘 유지하고 발판을 확보합니다.
- 스타터 노브를 당길 때 왼손으로 지면에 대해 동력 장치를 단단히 잡습니다. 동력 장치의 구동축을 밟지 마십시오. (그림 3)
- 모터 시동 시 동력 장치의 사용 설명서를 준수하십시오.
- 날이 공회전하는 경우, 엔진을 멈추고 공회전 속도를 낮춥니다.

작동

- 사용 중에는 손, 발 및 장비의 적절한 위치를 유지하십시오. 발판을 단단하게 하고 균형을 유지하십시오. 지나치게 뻗어 달으려고 하지 마십시오. 신체의 모든 부분이 절단 톱대 및 뜨거운 표면에 닿지 않도록 멀리 두십시오.
- 응급 상황 시, 모터 스위치를 즉시 끄십시오.
- 작동 중에 상태가 비정상적이라고 느끼는 경우 (소음, 진동 등), 모터 스위치를 끄십시오. 원인이 파악되거나 해결될 때까지 전정기를 사용하지 마십시오.
- 날은 조절판 트리거에서 손을 놓거나 모터 스위치를 끈 후 잠시 동안 계속 움직입니다. 날을 곧바로 만지지 마십시오.
- 구동 중인 엔진이 공전할 때에만 어깨 벨트를 착용하십시오.
- 작업하는 동안 어깨 벨트를 사용하십시오. 전정기를 오른쪽에 단단히 잡으십시오. (그림 4)
- 사용자가 오른손잡이 또는 왼손잡이든 왼손으로는 앞쪽 핸들을 잡고 오른손으로는 뒤쪽 손잡이를 잡습니다. 손가락과 엄지로 핸들 주변을 돌려쌌습니다.
- 한 손으로 장비를 작동하려고 하지 마십시오. 조절 불능으로 인해 중상 또는 치명상을 입을 수 있습니다. 절단 부상의 위험을 줄이려면, 손과 발을 날로부터 멀리 두십시오.
- 지나치게 뻗어 달으려고 하지 마십시오. 올바른 발판을 마련하고 항상 균형을 유지하십시오. 나무 그루터기, 뿌리 및 배수로 등 보이지 않는 장애물을 조심해서 발이 걸리지 않도록 하십시오. 떨어진 나뭇가지와 기타 물체들을 멀리 치우십시오.
- 통제가 불가능한 사다리 또는 나무 위에서 작업하지 마십시오.
- 어깨 높이 위로 기계를 잡지 마십시오.
- 작동 중에 날이 돌과 금속 등 딱딱한 물체에 절대 부딪치지 않도록 하십시오. 철사 울타리 옆이나 맞닿아 있는 생울타리를 자를 때는 각별히 주의하십시오. 지면 가까이에서 작업할 때는 날 사이에 모래, 작은 돌 또는 돌이 들어가지 않았는지 확인하십시오.
- 날에 돌이나 기타 단단한 물체가 닿을 경우, 모터를 즉시 끄고 점화 플러그 또는 배터리 카트리지를 제거한 후 날에 손상이 없는지 확인하십시오. 손상된 경우 날을 교체하십시오.
- 두꺼운 나뭇가지가 날에 끼인 경우, 즉시 모터 스위치를 끄고 전정기를 내려 놓은 다음 점화 플러그 또는 배터리 카트리지를 제거한 후 이물질을 제거하십시오. 장비를 다시 사용하기 전에 날에 손상이 없는지 확인하십시오.
-  날이 움직이고 있을 때는 절대로 날을 만지거나 날에 접근하지 마십시오. 날은 손가락을 쉽게 벨 수 있습니다. 날을 취급하거나 날 각도를 조정할 때는 모터를 끄고 점화 플러그 뚜껑 또는 배터리 카트리지를 제거하십시오.
- 날을 차단한 상태에서 모터를 가속하면 부하가 증가하여 모터 및/또는 클러치가 손상될 수 있습니다.
- 작동 중에 절단 날에 균열이 있거나 날이 무디어졌는지 자주 확인하십시오. 점검하기 전에 모터 스위치를 끄고 날이 완전히 멈출 때까지 기다리십시오. 가벼운 균열만 있더라도 즉시 손상되거나 무딘 날을 교체하십시오.
- 장비가 큰 충격을 받거나 떨어진 경우, 작업을 계속하기 전에

- 상태를 확인하십시오. 연료 누출이 없는지 연료 계통 장치를 점검하고 컨트롤과 안전 장치에 고장이 없는지 점검하십시오. 손상이 있거나 의심되는 경우, Makita 공인 서비스 센터에 점검 및 수리를 요청하십시오.
- 기어 케이스를 만지지 마십시오. 작동 중에는 기어 케이스가 뜨거워집니다.
- 휴식을 취해 피로로 인한 조절 불능을 방지하십시오. 매 시간 10 ~ 20분 휴식을 취할 것을 권장합니다.
- 잠깐 동안이라도 장비 걸을 때 항상 엔진 스위치를 끄거나 배터리 카트리지를 제거하십시오. 엔진을 끄지 않고 장비를 방치한 상태로 두면 승인을 받지 않은 사람이 사용하여 심각한 사고를 초래할 수 있습니다.
- 절단 전에, 조절판 레버를 완전히 당겨서 최대 속도에 도달하도록 하십시오.
- 컨트롤 레버 및 스위치의 적절한 사용을 위해 동력 장치의 사용 설명서를 준수하십시오.
- 작동 중 또는 작동 후에, 건조한 잔디 또는 가연성 물질 위에 뜨거운 장비를 내려 놓지 마십시오.

운반

- 장비를 운반하기 전에, 모터 스위치를 끄고 점화 플러그 뚜껑 또는 배터리 카트리지를 제거합니다. 운반할 때는 항상 날 커버를 장착하십시오.
- 장비를 운반할 때는, 샤프트를 잡고서 수평 위치로 나르십시오. 뜨거운 머플러는 사용자의 신체로부터 멀리 유지하십시오.
- 장비를 차량으로 운반할 때는 뒤집어지지 않도록 적절히 잡아매십시오. 그렇지 않으면 연료가 누출되고 장비 및 기타 짐이 손상될 수 있습니다.

유지 관리

- 장비를 유지 관리하거나 수리 작업 또는 청소하기 전에, 모터 스위치를 끄고 점화 플러그 뚜껑 또는 배터리 카트리지를 제거합니다. 모터가 식을 때까지 기다리십시오.
- 화재의 위험을 줄이려면, 불 근처에서 장비를 정비하지 마십시오.
- 항상 날을 취급할 때는 보호 장갑을 착용하십시오.
- 항상 장비의 먼지와 때를 청소하십시오. 청소 시 휘발유, 벤진, 시너, 알코올 또는 유사 제품 등을 사용하지 마십시오. 플라스틱 부품이 변색, 변형 또는 균열이 발생할 수 있습니다.
- 매번 사용 후에는 기화기 조정 나사를 제외한 모든 나사와 너트를 조입니다.
- 절단 공구를 날카롭게 유지하십시오. 절단 날이 무디어졌거나 절단 성능이 좋지 않은 경우, Makita 공인 서비스 센터에 요청해서 날을 날카롭게 가십시오.
- 휘거나 손상된 날을 변형을 펴거나 용접해서 절대 수리하지 마십시오. 날의 부품이 떨어져서 중상을 입을 수 있습니다. Makita 공인 서비스 센터에 문의해 Makita 순정 날로 교체하십시오.
- 본 책자 또는 동력 장치의 사용 설명서에 기술되어 있는 많은 모든 유지 관리 또는 수리를 시도하지 마십시오. 그러한 작업은 Makita 공인 서비스 센터에 문의하십시오.
- 항상 Makita 순정 예비품 및 액세서리만 사용하십시오. 타사의 부품 또는 액세서리를 사용하면 장비 고장, 재산 손해 및/또는 중상을 초래할 수 있습니다.
- Makita 공인 서비스 센터에 요청하여 전정기를 정기적으로 검사하고 유지 관리하십시오.

보관

- 장비를 보관하기 전에 청소와 유지관리를 모두 수행하십시오. 날 커버를 장착하십시오.
- 장비는 어린이의 손이 닿지 않는 건조하고 높거나 자물쇠가 달린 장소에 보관하십시오.
- 벽과 같은 무언가에 기대어 세워 놓지 마십시오. 그렇지 않으면 갑자기 떨어져 부상을 입을 수 있습니다.

응급 처치

-  항상 구급상자를 가까이 두십시오. 구급상자에서 사용한 항목은 즉시 교체해 두십시오.
- 도움 요청 시에는 다음의 정보를 제공하십시오:
 - 사고 장소

- 사고 유형
- 부상당한 사람 수
- 부상의 유형
- 도움 요청자 이름

조립 및 조정

⚠ 경고:

- 장비를 조립하거나 조정하기 전에 모터 스위치를 끄고 점화 플러그 뚜껑 또는 배터리 카트리지를 제거하십시오. 그렇지 않으면, 날 또는 기타 부품이 움직여서 중상을 입을 수 있습니다.
- 날 주위를 취급하거나 작업하기 전에, 보호 장갑을 착용하고 날 커버로 날을 덮으십시오. 그렇지 않으면 날이 맨손을 심각하게 벨 수 있습니다.
- 장비를 조립하거나 조정할 때는 항상 내려 놓으십시오. 장비를 수직 위치로 놓고 조립하거나 조정하면 심각한 부상을 입을 수 있습니다.
- “안전 주의 사항” 장과 동력 장치의 사용 설명서에 있는 경고와 주의 사항을 준수하십시오.
- 장비를 작동하기 전에 잠금 레버가 조여져 있는지 확인하십시오.

톱대 장착 (그림 5)

다음 순서대로 톱대를 조립합니다.

1. 나사 (A) 와 (B) 를 풉니다.
2. 샤프트를 커버 (D) 에 끼워 넣습니다.

참고: 샤프트가 커버에 완전히 삽입되었는지 확인하십시오 (약 237 mm/ 9-3/8"). 샤프트를 삽입하는 데 문제가 있을 경우, 수동으로 구동축 (C) 을 약간 돌려서 다시 시도하십시오.

3. 샤프트가 제대로 삽입되었는지 확인한 다음 나사 (B) 및 (A).

톱대를 동력 장치에 장착 (그림 6)

톱대를 동력 장치에 장착하려면 아래의 단계를 따르십시오.

1. 잠금 레버 (A) 가 조여지지 않았는지 확인하십시오.
2. 핀 (B) 을 화살표 표시 (C) 에 맞추어 조정합니다.
3. 위치선 (E) 과 해제 버튼 (D) 이 톱 튀어나올 때까지 동력 장치의 구동축에 샤프트를 끼워 넣습니다.
4. 그림과 같이 잠금 레버 (A) 를 단단히 조입니다.

톱대를 제거하려면, 잠금 레버를 풀고, 잠금 버튼을 눌러 샤프트를 잡아 넣습니다.

주의: 톱대의 샤프트를 넣지 않은 상태에서 잠금 레버 (A) 를 조이지 마십시오. 그렇지 않으면 잠금 레버가 구동축의 입구를 너무 많이 조여서 손상시킬 수 있습니다.

절단 각도 조정 (그림 7)

⚠ 경고:

- 절단기가 풀려 불안정한 상태에서는 공구를 작동하지 마십시오.

절단 각도를 위쪽으로 45° 및 아래쪽으로 90°까지 조절할 수 있습니다.

1. 풀 전정기 모터를 정지하고 기계를 지면에 내려 놓습니다.
2. 절단기의 각도를 조정하려면, 한 손으로 절단기의 핸들 (A) 을 잡고, 다른 손으로는 그림과 같이 각도 잠금 장치 (B) 를 잡습니다.
3. 각도 잠금 장치를 살짝 당겨서 절단기의 각도를 변경합니다. 각도를 조정한 후, 각도 잠금 장치를 조심해서 되돌려 놓습니다.

참고:

- 절단기는 기기의 홈에 따라 특정 각도에서만 잠깁니다. 절단기가 제대로 놓여 있는지 확인하십시오. 각도가 적절하지 않을 경우, 클러치가 절단되어 공구가 작동되지 않습니다.

- 풀 전정기가 수직 위치에 있을 때는 절단기를 조정하지 마십시오. I-O 스위치를 “O” 로 이동하고 풀 전정기를 지면에 평평하게 놓고 절단 각도를 조정합니다.

- 항상 절단 각도를 조정하기 전에 제공된 날 커버로 날을 보호하십시오.

절단기가 풀려 있는 경우, 볼트 (A) (각도 조정 축) 을 조여야 합니다. (그림 8)

1. 소켓 렌치 (C) 와 육각 렌치 (B) 를 볼트 (A) 에 맞춥니다.

2. 육각 렌치 (B) 를 돌려서 절단기의 조임을 조정한 다음 소켓 렌치 (C) 를 돌려서 볼트를 조입니다.

참고:

- 절단기를 무리하게 조이지 마십시오. 무리하게 조일 경우 절단기의 각도를 변경할 수 없습니다.

작동

⚠ 경고:

- 날이 공회전 상태에서 움직이는 경우, 엔진의 공회전 속도를 낮춰 조정합니다. 그렇지 않으면 조절판 끈으로 날을 정지할 수 없어 심각한 부상을 초래할 수 있습니다.
- “안전 주의 사항” 장과 동력 장치의 사용 설명서에 있는 경고와 주의 사항을 준수하십시오.

수평 절단 (그림 9)

생울타리를 수평으로 다듬을 때는 아래의 단계를 따르십시오.

1. 조절판 레버를 완전히 당깁니다.
2. 날을 15°~30° 의 각도로 생울타리에 놓습니다.
3. 좌우로 움직이면서 생울타리를 다듬습니다.

수직 절단 (그림 10)

생울타리를 수직으로 다듬을 때는 아래의 단계를 따르십시오.

1. 조절판 레버를 완전히 당깁니다.
2. 생울타리에 날이 서로 끼도록 놓습니다.
3. 좌우로 움직이면서 생울타리를 밑에서 위쪽으로 다듬습니다.

검사 및 유지 관리

⚠ 경고:

- 장비를 검사하거나 유지보수하기 전에 모터 스위치를 끄고 점화 플러그 뚜껑 또는 배터리 카트리지를 제거하십시오. 그렇지 않으면, 날 또는 기타 부품이 움직여서 중상을 입을 수 있습니다.
- 날 주위를 취급하거나 작업하기 전에, 보호 장갑을 착용하고 날 커버로 날을 덮으십시오. 조립 또는 조정할 때는 손가락이 날에 닿아 심각한 부상을 초래할 수 있습니다.
- 장비를 검사하거나 유지 관리할 때는 항상 전정기를 내려 놓습니다. 장비를 수직 위치로 놓고 조립하거나 조정하면 심각한 부상을 입을 수 있습니다.
- “안전 주의 사항” 장과 동력 장치의 사용 설명서에 있는 경고와 주의 사항을 준수하십시오.

날 검사

날에 손상, 균열 및 무딘 날이 있는지 매일 확인하십시오. Makita 공인 서비스 센터에 요청해 손상된 날을 교체하거나 무딘 날을 날카롭게 가십시오.

날 간격 조정 (그림 11)

상부/하부 날은 작동 후 점차적으로 마모됩니다. 충분히 날카로운 날을 사용한 절단이 깔끔하지 않은 경우, 다음과 같이 간격을 조정하십시오. 트러스 볼트의 고정여 날의 간격을 결정합니다. 너트는 특정한 조임으로 트러스 볼트를 유지하고 있습니다. 너무 풀린 간격은 절단을 무디게 하지만, 너무 타이트한 간격은 불필요한 열을 발생시켜 날을 더 빠르게 마모시킵니다.

1. 렌치로 너트 (A) 를 풉니다.
2. 정지할 때까지 볼트 (B) 를 가볍게 조입니다. 그리고 그런 다음 다시 1/4 정도 나사로 조여서 각각 반 돌려 필요한 간격을 얻습니다.
3. 볼트 (B) 를 잡고 너트 (A) 를 조입니다.
4. 날의 마찰면에 오일을 약간 바릅니다.
5. 모터를 켜고 조절판을 1분간 켜다가 끕니다.
6. 조절판을 높은 후 날이 정지하는 데 필요한 시간을 측정합니다. 2초 이상 길어질 경우, 모터 스위치를 끄고 1 ~ 6 단계를 반복합니다.
7. 모터 스위치를 끄고 날 표면을 만져 보십시오. 만지기에 너무 뜨겁지 않은 경우, 적절하게 조정된 것입니다. 만지기에 너무 뜨거울 경우, 볼트 (B) 를 약간 뒤로 돌리고 5~7 단계를 반복하십시오.

움직이는 부품 윤활 (그림 12)

주의: 제공된 윤활유의 빈도 및 양에 대한 지침을 따르십시오. 그렇지 않으면 불충분한 윤활로 인해 움직이는 부품이 손상될 수 있습니다.

기어 케이스:

폴 전정기의 기어박스는 매 작동 25 시간마다 윤활해야 합니다. 그리스 구멍은 볼트 아래에 있습니다. 윤활할 볼트를 제거합니다. 그리스 구멍을 통해 기어박스의 A 지점에 윤활유 약 3 g (4 cc) 을 추가하고 B 지점에는 윤활유 5 g (7 cc) 을 각각 추가합니다. 윤활 후에 볼트를 다시 끼웁니다. 정확한 그리스 양을 보충한 후, 첫 작동 시 날의 하단에서 그리스가 약간 배출됩니다.

구동축:

매 작동 25시간마다 그리스를 바릅니다.

종합 검사

- 볼트, 너트 및 나사를 조입니다.
- 손상된 부품이나 날이 없는지 검사하십시오. Makita 공인 서비스 센터에 요청하여 교체하십시오.

보관

⚠ 경고: “안전 주의 사항” 장과 동력 장치의 사용 설명서에 있는 경고와 주의 사항을 준수하십시오. (그림 13) 동력 장치에서 분리한 전정기를 보관할 때는 샤프트 끝의 뚜껑을 닫으십시오.

유지 관리 일정

작동 시간		작동 전에	매일 (10 시간)	25 시간	필요할 경우	해당 페이지
전체 장치	손상된 부품에 대한 육안 검사	○				42
모든 고정 나사 및 너트	조임	○				42
날	손상, 균열 및 무딘 날에 대한 검사		○			41
	간격 조정				○	41
기어 케이스	윤활			○		41
구동축	윤활			○		42
동력 장치	동력 장치의 사용 설명서를 참조하십시오					

문제해결

문제	예상 원인	해결
모터가 시동되지 않는다.	동력 장치의 사용 설명서를 참조하십시오.	
시동 후 즉시 모터가 정지한다.		
최대 속도가 제한되어 있다.		
날이 움직이지 않는다. ➔ 즉시 모터를 정지하십시오!	절단기의 각도가 부적절합니다.	각도 잠금 장치가 제대로 작동하는지 확인하십시오.
	잔가지가 날에 끼어 있습니다.	이물질을 제거하십시오.
	구동 시스템이 제대로 작동하지 않습니다.	Makita 공인 서비스 센터에 문의하여 검사하고 교체하십시오.
장치가 비정상적으로 진동한다. ➔ 즉시 모터를 정지하십시오!	구동 시스템이 제대로 작동하지 않습니다.	Makita 공인 서비스 센터에 문의하여 검사하고 교체하십시오.
날이 멈추지 않는다. ➔ 즉시 모터를 정지하십시오!	동력 장치가 제대로 작동하지 않습니다.	동력 장치의 사용 설명서를 참조하십시오.

기술 데이터

모델	EN401MP	
크기 (L x W x H)	mm (인치)	1,624 x 108 x 90 (64" x 4-1/4" x 3-1/2")
중량	kg (lbs)	2.8 (6.3)
효과적인 절단 길이	mm (인치)	490 (19-1/4")
절단 날 각도		135° (위 45°, 아래 90°)
기어 비		1/4.78

Kata Pengantar

Terima kasih telah membeli alat tambahan pemangkas tanaman pagar Makita. Alat tambahan ini dirancang untuk dipasang pada unit penggerak Makita yang disebutkan dalam petunjuk penggunaan ini. Sebelum menggunakan, bacalah buklet ini dan petunjuk penggunaan unit penggerak. Keduanya akan membantu Anda mendapatkan hasil maksimal dari alat tambahan pemangkas tanaman pagar Makita Anda.

Daftar Isi	Halaman
Kata Pengantar.....	43
Simbol-simbol	43
Unit daya disetujui	43
Alat tambahan yang disetujui	43
Deskripsi komponen	44
Peringatan keselamatan alat pemotong tanaman	44
Peringatan keamanan alat pemotong tanaman dengan perpanjangan jangkauan	44
Petunjuk keselamatan	44
Perakitan dan penysetelan.....	46
Pengoperasian	46
Pemeriksaan dan pemeliharaan.....	47
Penyimpanan.....	47
Jadwal pemeliharaan.....	48
Menyelesaikan Masalah.....	48
Data teknis.....	48

Simbol-simbol

Simbol-simbol berikut ini digunakan pada alat tambahan dan petunjuk penggunaan ini. Pahami definisi-definisi ini.



Baca dan ikutilah petunjuk penggunaan.



Perhatikan dan berhati-hatilah!



Dilarang!



Awaslah terhadap kabel/saluran listrik. Risiko tersengat listrik.



BAHAYA - Jauhkan tangan dari mata pisau.



Kenakan sarung tangan pelindung.



Kenakan helm pengaman, pelindung mata, dan pelindung telinga.



Kenakan sepatu yang kuat dengan sol antiselip.



Permukaan panas - Dapat menyebabkan luka bakar pada jari atau tangan.

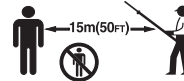

Jauhkan orang lain dan binatang paling tidak 15 m (50 kaki) dari alat listrik.



Jagalah area kerja selalu bebas dari orang dan hewan peliharaan



Pertolongan pertama

Unit daya disetujui

Alat pelengkap ini disetujui hanya untuk digunakan dengan unit daya berikut:

- (Kepala Daya Multifungsi)
EX2650LH
- (Kepala Daya Tanpa Kabel Multifungsi)
BUX360, BUX361, BUX362, UX360D, UX361D, UX362D,
*DUX60, *XUX01, *DUX18, *XUX02, *UX01G, *GUX01
(*Hanya model-model tersebut yang Disertifikasi oleh UL)

⚠ PERINGATAN: Jangan gunakan alat pelengkap dengan unit daya yang tidak disetujui. Kombinasi yang tidak disetujui dapat menyebabkan cedera serius.

Alat tambahan yang disetujui

Alat tambahan ini disetujui untuk digunakan hanya dengan alat tambahan berikut ini:

- (Alat tambahan perpanjangan tangkai)
LE400MP

⚠ PERINGATAN: Jangan sekali-kali menggunakan alat tambahan yang tidak disetujui. Kombinasi yang tidak disetujui dapat menyebabkan cedera serius.

Deskripsi komponen (Gb. 1)

Angka-angka di bawah ini mengacu pada gambar

1. Poros
2. Kotak gir
3. Bilah
4. Kunci sudut
5. Gagang unit pemotong
6. Penutup bilah

Peringatan keselamatan alat pemotong tanaman

1. **Jauhkan semua bagian tubuh dari mata pisau. Jangan lepaskan material yang terpotong atau menahan material yang akan dipotong saat mata pisau bergerak.** Mata pisau terus bergerak setelah sakelar dimatikan. Kurangnya perhatian saat mengoperasikan alat pemotong tanaman dapat menyebabkan cedera fisik serius.
2. **Bawa alat pemotong tanaman dengan gagangnya dengan mata pisau yang sudah berhenti dan hati-hati untuk tidak mengoperasikan sakelar daya apa pun.** Membawa alat pemotong tanaman dengan benar akan mengurangi risiko awal yang tidak disengaja dan cedera fisik yang diakibatkan oleh mata pisau.
3. **Saat memindahkan atau menyimpan alat pemotong tanaman, selalu pasang penutup mata pisau.** Penanganan alat pemotong tanaman dengan benar akan mengurangi risiko cedera fisik yang diakibatkan oleh mata pisau.
4. **Saat membersihkan material yang macet atau memperbaiki unit, pastikan semua sakelar daya mati dan baterai dilepas atau diputus sambungannya.** Penggerakan tak terduga dari alat pemotong tanaman saat membersihkan material yang macet atau saat memperbaiki unit dapat mengakibatkan cedera fisik yang serius.
5. **Pegang alat pemotong tanaman hanya dengan permukaan cengkeram yang terisolasi, karena mata pisau dapat menyentuh kabel yang tersembunyi.** Mata pisau yang menyentuh kawat "teraliri listrik" dapat membuat bagian logam yang terpapar dari alat pemotong tanaman "teraliri listrik" dan dapat memberikan kejutan listrik pada operator.
6. **Jauhkan semua kabel daya dan kabel dari area pemotongan.** Kabel atau kabel listrik dapat disembunyikan di pagar atau semak-semak dan dapat terpotong secara tidak sengaja oleh mata pisau.
7. **Jangan menggunakan alat pemotong tanaman dalam kondisi cuaca buruk, khususnya ketika ada risiko petir.** Hal ini mengurangi risiko tersambar petir.

Peringatan keamanan alat pemotong tanaman dengan perpanjangan jangkauan

1. **Untuk mengurangi risiko tersengat listrik, jangan pernah gunakan alat pemotong tanaman jangkauan panjang di dekat saluran listrik apa pun.** Kontak dengan atau menggunakan dekat saluran listrik dapat menyebabkan cedera serius atau sengatan listrik yang mengakibatkan kematian.
2. **Selalu gunakan dua tangan saat mengoperasikan alat pemotong tanaman dengan perpanjangan jangkauan.** Pegang alat pemotong tanaman dengan perpanjangan jangkauan menggunakan kedua tangan untuk menghindari hilangnya kendali.
3. **Selalu gunakan pelindung kepala saat mengoperasikan alat pemotong tanaman dengan perpanjangan jangkauan di atas kepala.** Serpihan yang jatuh dapat mengakibatkan cedera serius.

Petunjuk keselamatan

⚠ PERINGATAN: Bacalah semua peringatan dan petunjuk dalam buklet ini dan dalam petunjuk penggunaan unit penggerak. Kelalaian mematuhi peringatan dan petunjuk dapat menyebabkan sengatan listrik, kebakaran dan/atau cedera serius.

Simpanlah semua peringatan dan petunjuk untuk acuan di masa mendatang.

Istilah "pemangkas tanaman pagar" dan "alat" dalam peringatan

dan petunjuk keselamatan mengacu pada kombinasi alat tambahan dan unit penggerak.

Istilah "motor" dalam peringatan dan petunjuk keselamatan mengacu pada mesin atau motor listrik unit penggerak.

Maksud penggunaan

- Alat tambahan ini dirancang hanya untuk maksud memangkas belukar dan tanaman pagar dengan unit penggerak yang disetujui. Jangan sekali-kali menggunakan alat tambahan ini untuk tujuan lain. Menyalahgunakan alat tambahan dapat menyebabkan cedera serius.

Langkah pengamanan umum

- Sebelum menghidupkan pemangkas tanaman pagar, bacalah buklet ini dan petunjuk penggunaan unit penggerak untuk membiasakan diri dengan penanganan pemangkas tanaman pagar.
- Jangan meminjamkan alat tambahan ini kepada orang yang kurang pengalaman atau pengetahuan tentang penanganan pemangkas tanaman pagar.
- Saat meminjamkan alat tambahan, selalu serahkan juga petunjuk penggunaan ini.
- Jangan izinkan anak-anak atau orang muda yang berusia kurang dari 18 tahun menggunakan pemangkas tanaman pagar ini. Jauhkan mereka dari pemangkas tanaman pagar.
- Tangani pemangkas tanaman pagar dengan kehati-hatian dan perhatian maksimal.
- Jangan mengoperasikan unit ini saat lelah, sakit, atau di bawah pengaruh alkohol, obat bius, atau menjalani pengobatan.
- Jangan sekali-kali mencoba memodifikasi alat tambahan ini.
- Patuhilah peraturan tentang penanganan pemangkas tanaman pagar di negara Anda.

Alat pelindung diri

- Selalu kenakan celana panjang, sepatu bot, sarung tangan, dan baju lengan panjang. Jangan mengenakan pakaian yang kedodoran, perhiasan, celana pendek, sandal, atau bertelanjang kaki. Amankan rambut sehingga berada di atas ketinggian bahu.
- Kenakan helm pengaman, kacamata pelindung, dan sarung tangan pelindung untuk melindungi diri Anda dari serpihan yang beterbangan atau benda yang jatuh. **(Gb. 2)**
- Kenakan pelindung telinga seperti penutup telinga untuk mencegah gangguan pendengaran.
- Kenakan pakaian dan sepatu yang sesuai untuk penggunaan yang aman, seperti pakaian kerja terusan dan sepatu antiselip yang kuat. Jangan mengenakan pakaian yang kedodoran atau perhiasan. Pakaian kedodoran, perhiasan, atau rambut panjang dapat tersangkut pada bagian yang bergerak.
- Saat menyentuh bilah atau menyatel sudut bilah, kenakan sarung tangan pelindung. Bilah dapat melukai tangan telanjang dengan sangat parah.

Keselamatan tempat kerja

-  **BAHAYA:** Jauhkan pemangkas tanaman pagar dari kawat listrik dan kabel komunikasi. Menyentuh atau mendekati saluran listrik tegangan tinggi dengan pemangkas tanaman pagar dapat mengakibatkan kematian atau cedera serius. Perhatikan adanya saluran/kawat listrik dan pagar beraliran listrik di sekitar tempat kerja sebelum mulai mengoperasikan alat.
- Operasikan pemangkas tanaman pagar hanya dalam kondisi pandangan dan sinar matahari yang baik. Jangan mengoperasikan pemangkas tanaman pagar dalam kegelapan atau kondisi berkabut.
- Starter dan operasikan mesinnya hanya di luar ruangan dan di tempat yang berventilasi baik. Pengoperasian di tempat yang tertutup atau berventilasi buruk dapat mengakibatkan kematian akibat kehabisan napas atau keracunan karbon monoksida.
- Selama mengoperasikan, jangan sekali-kali berdiri di atas permukaan yang tidak stabil atau licin atau di lereng yang curam. Dalam musim dingin, awaslah terhadap es dan salju dan selalu pastikan pijakan yang aman.
- Selama mengoperasikan, jauhkan orang lain atau binatang paling tidak 15 m dari pemangkas tanaman pagar. Hentikan motor segera bila ada orang yang mendekat.
- Sebelum mengoperasikan, periksa tempat kerja dari adanya pagar kawat, batu, atau benda padat lainnya. Benda-benda ini dapat merusak bilah pemangkas.

-  **PERINGATAN:** Penggunaan produk ini dapat menimbulkan debu yang mengandung bahan kimia, yang dapat menyebabkan penyakit pernapasan atau penyakit lainnya. Beberapa contoh bahan kimia ini adalah senyawa yang ada dalam pestisida, insektisida, pupuk, dan herbisida. Risiko Anda terkena keterpaparan ini berbeda-beda, tergantung pada seberapa sering Anda melakukan jenis pekerjaan ini. Untuk mengurangi keterpaparan Anda terhadap bahan-bahan kimia ini: bekerjalah di tempat yang berventilasi baik, dan dengan menggunakan peralatan keselamatan yang disetujui, seperti masker debu yang secara khusus dirancang untuk menyaring partikel mikroskopis.

Mengoperasikan

- Sebelum merakit atau menyetel alat, matikan motor dan lepaskan cop busi atau kartrid baterainya.
- Sebelum merakit bilah atau menyetel sudut pemotongan, kenakan sarung tangan pelindung.
- Sebelum menghidupkan motor, periksa alat dari kerusakan, sekrup/mur yang kendur atau perakitan yang tidak benar. Gantilah jika bilah retak, bengkok, atau rusak. Periksa apakah semua tuas pengendali dan sakelar dapat dengan mudah dioperasikan. Bersihkan dan keringkan semua gagang.
- Jangan sekali-kali mencoba menghidupkan motor jika alat rusak atau belum dirakit lengkap. Ini dapat mengakibatkan cedera serius.
- Setel tali bahu dan pegangan tangan sesuai dengan ukuran tubuh operator.

Menghidupkan motor

- Kenakan alat pelindung diri sebelum menghidupkan motor.
- Hidupkan mesin paling tidak 3 meter (10 kaki) dari tempat pengisian bahan bakar.
- Sebelum menghidupkan motor, pastikan tidak ada orang atau binatang di tempat kerja.
- Saat menghidupkan mesin atau memasukkan kartrid baterai, jauhkan bilah dari tubuh Anda dan benda lain, termasuk tanah. Bilah dapat bergerak saat mesin dihidupkan/distarter dan dapat menyebabkan cedera serius atau kerusakan pada bilah dan/atau harta benda.
- Tempatkan alat di atas tanah yang stabil. Pertahankan keseimbangan yang baik dan pijakan yang aman.
- Saat menarik kenop starter, tahan unit penggerak kuat-kuat di atas tanah dengan tangan kiri. Jangan sekali-kali menginjak poros penggerak unit penggerak. **(Gb. 3)**
- Ikuti petunjuk penggunaan unit penggerak untuk menghidupkan motor.
- Jika bilah ikut bergerak saat mesin berjalan stasioner, matikan mesin dan turunkan kecepatan stasioner.

Pengoperasian

- Pertahankan posisi yang tepat untuk tangan, kaki, dan unit selama penggunaan. Jaga pijakan kaki yang kuat dan keseimbangan. Jangan menjangkau terlalu jauh. Jauhkan seluruh anggota badan Anda dari alat tambahan pemotong dan permukaan panas.
- Apabila terjadi keadaan darurat, matikan motor dengan segera.
- Jika Anda merasakan kondisi yang tidak biasa (misalnya kebisingan, getaran) selama mengoperasikan, matikan motor. Jangan gunakan pemangkas tanaman pagar sampai penyebabnya diketahui dan dibereskan.
- Bilah akan terus bergerak selama beberapa saat setelah picu gas dilepas atau motor dimatikan. Jangan tergesa-gesa menyentuh bilah.
- Dengan mesin hanya berjalan stasioner, pasang tali bahu.
- Selama mengoperasikan, gunakan tali bahu. Pertahankan pemangkas tanaman pagar di sisi kanan Anda kuat-kuat. **(Gb. 4)**
- Pegang gagang depan dengan tangan kiri dan pegangan belakang dengan tangan kanan, entah Anda bertangan normal ataupun kidal. Lingkarkan jari-jari dan ibu jari Anda pada gagang.
- Jangan sekali-kali mencoba mengoperasikan alat dengan satu tangan. Kehilangan kendali dapat mengakibatkan cedera serius atau fatal. Untuk mengurangi risiko cedera teriris, selalu jauhkan tangan dan kaki dari bilah pemotong.
- Jangan meraih terlalu jauh. Pertahankan pijakan dan keseimbangan yang baik setiap saat. Awaslah terhadap rintangan tersembunyi seperti tunggak pohon, akar, dan selokan agar Anda tidak terjatuh. Bersihkan cabang-cabang yang jatuh

dan benda-benda lain.

- Jangan sekali-kali bekerja di atas tangga atau pohon untuk menghindari kehilangan kendali.
- Jangan memegang mesin pada ketinggian di atas bahu.
- Selama mengoperasikan, jangan sekali-kali menghantamkan bilah pada benda keras seperti batu dan logam. Ekstra hati-hatilah saat memotong tanaman pagar yang berdekatan dengan atau menempel pada pagar kawat. Saat bekerja di dekat tanah, pastikan tidak ada pasir, kerikil, atau batu yang masuk di antara bilah.
- Jika bilah mengenai batu atau benda padat lainnya, segera matikan motor dan periksa bilah dari kerusakan setelah busi atau kartrid baterainya dilepas. Gantilah bilah jika rusak.
- Jika ada cabang tebal yang masuk dan memacetkan bilah, segera matikan motor, letakkan pemangkas tanaman pagar dan kemudian bersihkan penyebab kemacetan setelah busi atau kartrid baterai dilepas dari mesin. Periksa bilah dari kerusakan sebelum menggunakan alat kembali.
-  Jangan sekali-kali menyentuh atau mendekati bilah saat bilah sedang bergerak. Bilah dapat dengan mudah memotong jari-jari Anda. Saat menangani bilah atau menyetel sudut bilah, matikan motor dan lepaskan cop busi atau kartrid baterainya.
- Mempercepat motor pada saat bilah terblokir/terhalang akan meningkatkan beban dan merusak motor dan/atau kopling.
- Periksa bilah pemotong sering-sering selama digunakan dari adanya retakan atau penumpukan mata potong. Sebelum memeriksa, matikan motor dan tunggu sampai bilah berhenti sepenuhnya. Ganti segera bilah yang rusak atau tumpul, meskipun hanya retak pada permukaannya.
- Jika alat terkena benturan keras atau terjatuh, periksa kondisinya sebelum melanjutkan bekerja. Periksa sistem bahan bakar dari kebocoran dan tuas-tuas pengendali serta perangkat pengaman dari malfungsi. Jika ada kerusakan atau Anda ragu-ragu, mintalah pusat servis resmi Makita memeriksa dan memperbaikinya.
- Jangan menyentuh kotak gir. Kotak gir menjadi panas selama alat dioperasikan.
- Beristirahatlah untuk mencegah kehilangan kendali akibat kelelahan. Kami menganjurkan istirahat selama 10 sampai 20 menit setiap satu jam bekerja.
- Bila Anda meninggalkan alat, meskipun untuk waktu yang singkat, selalu matikan mesinnya atau lepaskan kartrid baterainya. Alat yang tidak ditunggu dengan mesin berjalan dapat digunakan oleh orang yang tidak berwenang dan menyebabkan kecelakaan serius.
- Sebelum memangkas, tarik tuas gas sepenuhnya untuk mencapai kecepatan maksimum.
- Ikuti petunjuk penggunaan unit penggerak untuk penggunaan tuas pengendali dan sakelar yang benar.
- Selama atau setelah dioperasikan, jangan letakkan alat yang panas di atas rumput kering atau bahan mudah terbakar.

Pengangkutan

- Sebelum mengangkut alat, matikan motor dan lepaskan cop busi atau kartrid baterainya. Selalu pasang penutup bilah selama pengangkutan.
- Saat membawa alat ini, bawalah dalam posisi horizontal dengan memegang porosnya. Jauhkan knalpot yang panas dari tubuh Anda.
- Bila mengangkut alat dalam kendaraan, amankan alat dengan kuat agar tidak terbalik. Jika sampai terbalik, bahan bakar dapat tumpah dan alat serta muatan bagasi yang lain dapat rusak.

Perawatan

- Sebelum melakukan pekerjaan pemeliharaan atau perbaikan pada alat atau membersihkan alat, selalu matikan motor dan lepaskan cop busi atau kartrid baterainya. Tunggu sampai motor menjadi dingin.
- Untuk mengurangi risiko kebakaran, jangan sekali-kali menyervis alat di dekat api.
- Selalu kenakan sarung tangan pelindung saat menangani bilah.
- Selalu bersihkan debu dan kotoran dari alat. Jangan sekali-kali menggunakan bensin, tiner, alkohol, atau bahan sejenisnya untuk maksud tersebut. Penggunaan bahan demikian dapat menyebabkan perubahan warna dan bentuk serta timbulnya retakan pada komponen plastik.
- Setiap kali setelah digunakan, kencangkan semua sekrup dan mur, kecuali sekrup-sekrup penyetelan karburator.

- Jagalah alat pemotong selalu tajam. Jika bilah pemotong telah menjadi tumpul dan kinerja pemotongannya buruk, mintalah pusat servis resmi Makita untuk mengasahnya.
- Jangan sekali-kali memperbaiki bilah yang bengkok atau patah dengan meluruskan atau mengelasnya. Hal tersebut dapat menyebabkan adanya bagian bilah yang terlepas dan menyebabkan cedera serius. Hubungilah pusat servis resmi Makita untuk mendapatkan bilah asli Makita untuk menggantikannya.
- Jangan mencoba melakukan pekerjaan pemeliharaan atau perbaikan yang tidak diuraikan dalam buklet ini dan dalam petunjuk penggunaan unit penggerak. Mintalah pusat servis resmi Makita untuk melakukan pekerjaan demikian.
- Selalu gunakan hanya suku cadang dan aksesori asli Makita. Menggunakan suku cadang atau aksesori yang dipasok oleh pihak ketiga dapat mengakibatkan kerusakan alat, kerugian harta benda dan/atau cedera serius.
- Mintalah pusat servis resmi Makita untuk memeriksa dan merawat pemangkas tanaman pagar pada interval yang teratur.

Penyimpanan

- Sebelum menyimpan alat, lakukan pembersihan dan pemeliharaan menyeluruh. Pasang penutup bilah.
- Simpanlah alat di tempat yang kering dan tinggi atau terkunci, yang tidak bisa dijangkau anak-anak.
- Jangan menyandarkan alat pada sesuatu, seperti dinding. Jika disandarkan, pemangkas tanaman pagar dapat tiba-tiba jatuh dan menyebabkan cedera.

Pertolongan pertama

-  Sediakan selalu perangkat pertolongan pertama di dekat Anda. Segera ganti setiap barang yang diambil dari kotak pertolongan pertama.
- Saat meminta bantuan, berikanlah informasi berikut ini:
 - Tempat kecelakaan
 - Apa yang telah terjadi
 - Jumlah orang yang cedera
 - Sifat cedera
 - Nama Anda

Perakitan dan penyetulan

PERINGATAN:

- Sebelum merakit atau menyetulan alat, matikan motor dan lepaskan cop busi atau kartrid baterainya. Jika tidak, bilah atau komponen lain dapat bergerak dan mengakibatkan cedera serius.
- Sebelum menangani atau bekerja di sekitar bilah, kenakan sarung tangan pelindung dan pasang penutup bilah pada bilah. Jika tidak, bilah dapat melukai tangan telanjang dengan sangat parah.
- Saat merakit atau menyetulan alat, selalu letakkan alat. Merakit atau menyetulan alat yang berdiri tegak dapat mengakibatkan cedera serius.
- Patuhi peringatan dan langkah pengamanan dalam bab "Petunjuk keselamatan" dan petunjuk penggunaan unit penggerak.
- Sebelum mengoperasikan peralatan, pastikan bahwa tuas kunci dikencangkan.

Merakit alat tambahan (Gb. 5)

Rakit alat tambahan dalam langkah-langkah berikut ini.

1. Kendurkan sekrup (A) dan (B).

2. Masukkan poros ke dalam penutup (D).

CATATAN: Pastikan bahwa poros dimasukkan sepenuhnya ke dalam penutup (sekitar 237 mm/ 9-3/8").

Jika Anda mengalami kesulitan memasukkan poros, secara manual putar as penggerak (C) sedikit dan coba lagi.

3. Pastikan bahwa poros dimasukkan dengan benar dan kemudian kencangkan sekrup (B) dan (A).

Memasangkan alat tambahan pada unit penggerak (Gb. 6)

Untuk memasangkan alat tambahan pada unit penggerak, ikuti langkah-langkah di bawah ini.

1. Pastikan bahwa tuas kunci (A) tidak dikencangkan.
2. Luruskan pasak (B) dengan tanda panah (C).

3. Masukkan poros ke dalam poros penggerak unit penggerak sampai garis posisi (E) dan tombol pelepas (D) menyembul naik.
4. Kencangkan tuas kunci (A) dengan kuat seperti diperlihatkan. Untuk melepas alat tambahan, kendurkan tuas kunci, tekan tombol kunci dan tarik poros.

PEMBERITAHUAN: Jangan mengencangkan tuas kunci (A) bila tidak ada poros alat tambahan yang dimasukkan. Bila itu dilakukan, tuas kunci dapat mengencangkan lubang masuk poros penggerak terlalu kuat dan merusaknya.

Menyetel sudut pemotongan (Gb. 7)

PERINGATAN:

- Jangan mengoperasikan alat dengan unit pemotong yang kendur dan tidak stabil.

Anda dapat menyetel sudut pemotongan ke atas sampai 45° dan ke bawah sampai 90°.

1. Matikan motor pemangkas tanaman pagar galah dan letakkan mesin ini di atas tanah.
2. Untuk menyetel sudut unit pemotong, tahan gagang (A) pada unit pemotong dengan satu tangan, dan tahan kunci sudut (B) seperti dalam ilustrasi dengan tangan lainnya.
3. Tarik kunci sudut dengan pelan, dan ubah sudut unit pemotong. Setelah menyetel sudut ini, kembalikan kunci sudut dengan pelan.

Catatan:

- Unit pemotong dikencangkan hanya dengan sudut tertentu di sepanjang alur unit. Pastikan unit pemotong terpasang dengan benar. Jika sudut tidak benar, kopling akan terputus dan alat tidak akan bekerja.
- Jangan menyetel unit pemotong sementara pemangkas tanaman pagar galah berada dalam posisi tegak lurus.
- Geser sakelar I-O ke posisi "O" dan letakkan pemangkas tanaman pagar galah mendatar di atas tanah untuk menyetel sudut pemotongannya.
- Selalu amankan bilah dengan penutup bilah yang disediakan sebelum menyetel sudut pemotongan.

Apabila unit pemotong kendur, berarti baut (A) (sumbu penyetulan sudut) perlu dikencangkan. (Gb. 8)

1. Pasang kunci soket (C) dan kunci hex (B) pada baut (A).
2. Setel kekencangan unit pemotong dengan memutar kunci hex (B), dan kemudian kencangkan bautnya dengan memutar kunci soket (C).

Catatan:

- Jangan mengencangkan unit pemotong terlalu kencang. Sudut unit pemotong tidak akan bisa diubah jika terlalu kencang.

Pengoperasian

PERINGATAN:

- Jika bilah ikut bergerak saat mesin berjalan stasioner, turunkan kecepatan stasioner mesin. Jika tidak, Anda tidak akan dapat menghentikan bilah dengan mematikan tuas gas dan hal itu dapat menyebabkan cedera serius.
- Patuhi peringatan dan langkah pengamanan dalam bab "Petunjuk keselamatan" dan petunjuk penggunaan unit penggerak.

Pemotongan horizontal (Gb. 9)

Bila memangkas tanaman pagar secara horizontal, ikutilah langkah-langkah di bawah ini.

1. Tarik tuas gas sepenuhnya.
2. Kenakan bilah pada tanaman pagar dengan sudut 15° sampai 30°.
3. Pangkas tanaman pagar dengan gerakan mengayun.

Pemotongan vertikal (Gb. 10)

Bila memangkas tanaman pagar secara vertikal, ikutilah langkah-langkah di bawah ini.

1. Tarik tuas gas sepenuhnya.
2. Kenakan bilah pada tanaman pagar sejajar satu sama lain.
3. Pangkas tanaman pagar dari bawah ke atas dengan gerakan mengayun.

Pemeriksaan dan pemeliharaan

PERINGATAN:

- Sebelum memeriksa atau memelihara alat, matikan motor dan lepaskan cop busi atau kartrid baterainya. Jika tidak, bilah atau komponen lain dapat bergerak dan mengakibatkan cedera serius.
- Sebelum menangani atau bekerja di sekitar bilah, kenakan sarung tangan pelindung dan pasang penutup bilah pada bilah. Selama merakit atau menyetel alat, jari Anda dapat mengenai bilah, dan itu dapat menyebabkan cedera serius.
- Saat memeriksa atau memelihara alat, selalu letakkan pemangkas tanaman pagar. Merakit atau menyetel alat yang berdiri tegak dapat mengakibatkan cedera serius.
- Patuhi peringatan dan langkah pengaman dalam bab "Petunjuk keselamatan" dan petunjuk penggunaan unit penggerak.

Memeriksa bilah

Periksa bilah setiap hari dari kerusakan, retakan, dan mata potong yang tumpul. Mintalah pusat servis resmi Makita untuk mengganti bilah yang rusak atau mengasah bilah yang tumpul.

Menyetel celah bilah (Gb. 11)

Bilah atas/bawah akan aus secara bertahap setelah digunakan. Jika pemotongan yang rapi tidak dapat diperoleh meskipun bilah cukup tajam, setel celah antarbilah seperti berikut. Kekencangan baut kuda-kuda akan menentukan celah antar-bilah. Mur menahan baut kuda-kuda dengan kekencangan tertentu. Celah yang terlalu jauh menyebabkan pemotongan tumpul, tetapi celah yang terlalu sempit menyebabkan panas yang tidak perlu dan keausan bilah yang terlalu cepat.

1. Kendurkan mur **(A)** dengan kunci pas.
2. Kencangkan baut **(B)** sedikit sampai berhenti. Dan kemudian, dan putar mundur kembali baut ini seperempat sampai setengah putaran untuk mendapatkan celah yang sesuai.
3. Tahan baut **(B)** dan kencangkan mur **(A)**.
4. Berikan sedikit oli pada permukaan gesek kedua bilah.
5. Hidupkan motor, lalu buka-tutup gas selama satu menit.
6. Ukurlah waktu yang diperlukan oleh bilah untuk berhenti setelah gas dilepas. Jika diperlukan dua detik atau lebih, matikan motor dan ulangi langkah 1 sampai 6.
7. Matikan motor dan sentuh permukaan bilah. Jika tidak terlalu panas untuk disentuh, berarti penyetelan sudah tepat. Jika terlalu panas untuk disentuh, maka putarlah baut **(B)** mundur sedikit dan ulangi langkah 5 sampai 7.

Melumasi komponen-komponen bergerak (Gb. 12)

PEMBERITAHUAN: Patuhilah petunjuk mengenai frekuensi dan jumlah gemuk yang digunakan. Jika tidak, pelumasan yang tidak memadai dapat membuat komponen-komponen yang bergerak rusak.

Kotak gir:

Kotak gir pemangkas tanaman pagar galah harus diberi gemuk/ dilumasi setiap 25 jam kerja. Lubang gemuk berada di bawah baut. Lepaskan baut untuk melumasi. Tambahkan masing-masing sekitar 3 g (4 cc) pelumas ke titik A pada kotak gir dan 5 g (7 cc) pelumas ke titik B melalui lubang gemuk. Kembalikan baut setelah pelumasan selesai. Setelah jumlah gemuk yang tepat diisikan, sedikit gemuk akan keluar dari bagian bawah bilah saat digunakan pertama kali.

As penggerak:

Aplikasikan gemuk setiap 25 jam penggunaan.

Pemeriksaan keseluruhan

- Kencangkan baut, mur, dan sekrup yang kendur.
- Periksa dari adanya komponen dan bilah yang rusak. Mintalah pusat servis resmi Makita untuk menggantinya.

Penyimpanan

 **PERINGATAN:** Patuhi peringatan dan langkah pengaman dalam bab "Petunjuk keselamatan" dan petunjuk penggunaan unit penggerak. **(Gb. 13)**

Bila menyimpan alat tambahkan pemangkas tanaman pagar secara terpisah dari unit penggerak, pasang penutup pada ujung porosnya.

Jadwal pemeliharaan

Jam penggunaan		Sebelum Menggunakan	Harian (10 jam)	25 jam	Jika perlu	Halaman yang sesuai
Keseluruhan unit	Periksa secara visual dari adanya komponen yang rusak	○				47
Semua sekrup dan mur pemasangan	Kencangkan	○				47
Bilah	Periksa dari kerusakan, retakan, dan mata potong tumpul		○			47
	Setel celah				○	47
Kotak gir	Oleskan gemuk			○		47
As penggerak	Oleskan gemuk			○		47
Unit penggerak	Rujuklah petunjuk penggunaan unit penggerak					

Menyelesaikan Masalah

Masalah	Kemungkinan penyebab	Pemecahan
Motor tidak mau hidup.	Rujuklah petunjuk penggunaan unit penggerak.	
Motor langsung mati setelah hidup.		
Kecepatan maksimum terbatas.		
Bilah tidak bergerak. → Hentikan motor segera!	Sudut unit pemotong yang tidak tepat.	Pastikan kunci sudut terpasang dengan benar.
	Ada ranting tersangkut pada bilah.	Bersihkan objek yang tersangkut.
	Sistem penggerak tidak berfungsi dengan baik.	Mintalah pusat servis resmi Makita untuk memeriksa dan memperbaikinya.
Unit bergetar tidak normal. → Hentikan motor segera!	Sistem penggerak tidak berfungsi dengan baik.	Mintalah pusat servis resmi Makita untuk memeriksa dan memperbaikinya.
Bilah tidak berhenti. → Hentikan motor segera!	Unit penggerak tidak berfungsi dengan baik.	Rujuklah petunjuk penggunaan unit penggerak.

Data teknis

Model	EN401MP	
Dimensi (P x L x T)	mm (inci)	1.624 x 108 x 90 (64" x 4-1/4" x 3-1/2")
Massa	kg (lbs)	2,8 (6,3)
Panjang pemotongan efektif	mm (inci)	490 (19-1/4")
Sudut bilah pemotongan		135° (ke atas 45°, ke bawah 90°)
Rasio gigi persneling		1/4,78

Lời nói đầu

Cảm ơn bạn rất nhiều vì đã mua phụ tùng máy tưa hàng rào của Makita. Phụ tùng này được thiết kế để gắn trên thiết bị điện Makita có đề cập đến trong tài liệu hướng dẫn này. Trước khi sử dụng, vui lòng đọc cuốn sách nhỏ này và tài liệu hướng dẫn về thiết bị điện. Những tài liệu này sẽ giúp bạn đạt được kết quả làm việc tốt nhất có thể từ phụ tùng máy tưa hàng rào của Makita.

Mục lục	Trang
Lời nói đầu.....	49
Ký hiệu	49
Thiết bị máy được chấp nhận.....	49
Phụ tùng được phê duyệt.....	49
Mô tả bộ phận.....	50
Cảnh báo an toàn máy tưa hàng rào cầm tay hoạt động bằng động cơ điện.....	50
Cảnh báo an toàn đối với máy tưa hàng rào trên cao	50
Lưu ý an toàn	50
Lắp ráp và điều chỉnh	52
Vận hành	52
Kiểm tra và bảo dưỡng.....	52
Cất giữ.....	53
Lịch bảo dưỡng	53
Khắc phục sự cố.....	53
Dữ liệu kỹ thuật	53

Ký hiệu

Các ký hiệu sau được sử dụng trên phụ tùng và tài liệu hướng dẫn này. Hiểu những định nghĩa này.

-  Đọc và làm theo tài liệu hướng dẫn.
-  Đặc biệt cẩn trọng và tập trung!
-  Bị cấm!
-  Chú ý các đường dây điện. Nguy cơ điện giật.
-  NGUY HIỂM - Giữ tay tránh xa lưỡi cắt.
-  Đeo găng tay bảo hộ.
-  Đội mũ bảo hộ, thiết bị bảo vệ mắt và tai.
-  Đi ủng cứng với đế không trơn trượt.
-  Bề mặt nóng - Bồng ngón tay hoặc bàn tay.
-  Yêu cầu người đứng ngoài và động vật cách xa dụng cụ điện ít nhất 15 m (50 ft).
-  Không để người và vật nuôi ở trong khu vực làm việc
-  Sơ cứu

Thiết bị máy được chấp nhận

Phụ tùng này được chấp nhận chỉ để sử dụng với thiết bị máy (các thiết bị máy) sau đây:

- (Đầu máy đa năng)
EX2650LH
- (Đầu máy đa năng chạy pin)
BUX360, BUX361, BUX362, UX360D, UX361D, UX362D,
*DUX60, *XUX01, *DUX18, *XUX02, *UX01G, *GUX01
(*Chỉ những kiểu máy được UL chứng nhận này)

⚠ CẢNH BÁO: Không bao giờ sử dụng phụ tùng với thiết bị máy không được chấp nhận. Kiểu kết hợp không được chấp nhận có thể gây ra thương tích nghiêm trọng.

Phụ tùng được phê duyệt

Phụ tùng này được phê duyệt để chỉ sử dụng với (các) phụ tùng sau đây:

- (Phụ tùng kéo dài trực)
LE400MP

⚠ CẢNH BÁO: Không bao giờ sử dụng phụ tùng không được phê duyệt. Việc kết hợp không được phê duyệt có thể gây thương tích nghiêm trọng.

Mô tả bộ phận (Hình 1)

Các số bên dưới tham chiếu đến hình vẽ

1. Trục
2. Hộp chạy dao
3. Lưỡi cắt
4. Khoá góc
5. Tay cầm của máy cắt
6. Vỏ bảo vệ lưỡi cắt

Cảnh báo an toàn máy tỉa hàng rào cầm tay hoạt động bằng động cơ điện

1. **Giữ tất cả các bộ phận cơ thể tránh xa lưỡi cắt. Không gỡ vật liệu bị cắt hoặc giữ vật liệu được cắt khi các lưỡi cắt đang chuyển động.** Lưỡi cắt sẽ tiếp tục chuyển động sau khi tắt công tắc. Chỉ một khoảng khắc không tập trung khi đang vận hành máy tỉa hàng rào cầm tay hoạt động bằng động cơ điện cũng có thể dẫn đến thương tích cá nhân nghiêm trọng.
2. **Cầm máy tỉa hàng rào cầm tay hoạt động bằng động cơ điện bằng tay cầm khi lưỡi cắt đã dừng và chú ý không vận hành bất kỳ công tắc nguồn nào.** Cầm máy tỉa hàng rào cầm tay hoạt động bằng động cơ điện đúng cách sẽ làm giảm nguy cơ vô ý khởi động và thương tích cá nhân phát sinh từ lưỡi cắt.
3. **Khi vận chuyển hay cất giữ máy tỉa hàng rào cầm tay hoạt động bằng động cơ điện, luôn lắp nắp đậy lưỡi cắt.** Xử lý máy tỉa hàng rào cầm tay hoạt động bằng động cơ điện đúng cách sẽ làm giảm nguy cơ thương tích cá nhân từ lưỡi cắt.
4. **Khi loại bỏ vật liệu bị kẹt hoặc bảo dưỡng thiết bị, đảm bảo tắt cả công tắc nguồn đều tắt và được tháo ra hoặc ngắt kết nối bộ pin.** Vô tình vận hành máy tỉa hàng rào cầm tay hoạt động bằng động cơ điện trong khi đang loại bỏ vật liệu bị kẹt hoặc bảo dưỡng có thể dẫn đến thương tích cá nhân nghiêm trọng.
5. **Giữ máy tỉa hàng rào cầm tay hoạt động bằng động cơ điện chỉ bằng các bề mặt kẹp cách điện, vì lưỡi cắt có thể tiếp xúc với dây dẫn kín.** Lưỡi cắt tiếp xúc với dây dẫn "có điện" có thể khiến các bộ phận kim loại bị hở của máy tỉa hàng rào cầm tay hoạt động bằng động cơ điện "có điện" và khiến người vận hành bị điện giật.
6. **Giữ tất cả dây nguồn và cáp cách xa khỏi khu vực cắt.** Dây nguồn hoặc cáp có thể bị khuất trong hàng rào hoặc bụi cây và vô tình bị lưỡi dao cắt trúng.
7. **Không sử dụng máy tỉa hàng rào cầm tay hoạt động bằng động cơ điện trong điều kiện thời tiết xấu, đặc biệt là khi có nguy cơ sấm sét.** Việc này sẽ làm giảm được nguy cơ bị sét đánh.

Cảnh báo an toàn đối với máy tỉa hàng rào trên cao

1. **Để giảm nguy cơ bị điện giật, tuyệt đối không sử dụng máy tỉa hàng rào cầm tay hoạt động bằng động cơ điện trên cao ở gần bất kỳ đường dây điện nào.** Tiếp xúc hoặc sử dụng dụng cụ ở gần đường dây điện có thể sẽ gây ra thương tích nghiêm trọng hoặc bị điện giật dẫn đến tử vong.
2. **Luôn sử dụng cả hai tay khi vận hành máy tỉa hàng rào trên cao.** Giữ máy tỉa hàng rào trên cao bằng cả hai tay để tránh mất kiểm soát.
3. **Luôn sử dụng thiết bị bảo vệ đầu khi vận hành máy tỉa hàng rào trên cao.** Các mảnh vỡ rơi xuống có thể sẽ dẫn đến thương tích cá nhân nghiêm trọng.

Lưu ý an toàn

⚠ CẢNH BÁO: Đọc tất cả cảnh báo an toàn và tất cả hướng dẫn trong cuốn sách nhỏ này cũng như trong tài liệu hướng dẫn về thiết bị điện. Không tuân theo các cảnh báo và hướng dẫn có thể dẫn đến điện giật, hỏa hoạn và/hoặc thương tích nghiêm trọng.

Lưu giữ tất cả cảnh báo và hướng dẫn để tham khảo sau này. Thuật ngữ "máy tỉa hàng rào" và "thiết bị" trong cảnh báo và lưu ý đề cập đến sự kết hợp giữa phụ tùng và thiết bị điện. Thuật ngữ "máy" trong cảnh báo và lưu ý đề cập đến động cơ hoặc động cơ điện của thiết bị điện.

Mục đích sử dụng

- Phụ tùng này được thiết kế chỉ cho mục đích tỉa cây bụi và hàng rào cùng với thiết bị điện được phê duyệt. Không sử dụng phụ tùng này cho mục đích khác. Lạm dụng phụ tùng này có thể gây thương tích nghiêm trọng.

Lưu ý chung

- Trước khi sử dụng máy tỉa hàng rào, hãy đọc cuốn sách nhỏ này và tài liệu hướng dẫn về thiết bị điện để làm quen với việc sử dụng máy tỉa hàng rào.
- Không cho người thiếu kinh nghiệm hoặc kiến thức về việc sử dụng máy tỉa hàng rào mượn phụ tùng này.
- Khi cho mượn, phải luôn gửi kèm tài liệu hướng dẫn này.
- Không cho phép trẻ em hoặc người dưới 18 tuổi sử dụng máy tỉa hàng rào. Yêu cầu họ tránh xa máy tỉa hàng rào.
- Sử dụng máy tỉa hàng rào hết sức cẩn trọng và tập trung.
- Không vận hành thiết bị này khi mệt mỏi, ốm yếu hoặc đang chịu ảnh hưởng của đồ uống có cồn, ma túy hay thuốc.
- Không cố gắng sửa đổi phụ tùng.
- Tuân thủ quy định về việc sử dụng máy tỉa hàng rào ở quốc gia bạn.

Thiết bị bảo hộ cá nhân

- Luôn mặc quần dài cùng áo dài tay, đi ủng và đeo găng tay. Không mặc quần ngắn, quần áo rộng, đeo trang sức, đi dép quai hậu hoặc đi chân trần. Buộc tóc sao cho ngắn trên ngang vai.
- Đeo mũ bảo hộ, đeo kính và găng tay bảo hộ để bảo vệ cơ thể khỏi các mảnh vụn bắn vào hoặc các vật thể rơi xuống. **(Hình 2)**
- Đeo thiết bị bảo vệ tai như bao bịt tai để tránh bị mất thính giác.
- Mặc quần áo và đi giày phù hợp để vận hành an toàn, chẳng hạn như quần áo bảo hộ lao động và giày cứng không trơn trượt. Không mặc quần áo rộng hay đeo đồ trang sức. Quần áo rộng, đồ trang sức hay tóc dài có thể mắc vào các bộ phận chuyển động.
- Khi chạm vào lưỡi cắt hoặc điều chỉnh góc lưỡi cắt, hãy đeo găng tay bảo hộ. Lưỡi cắt có thể cắt sâu vào tay trần.

An toàn tại nơi làm việc

-  **NGUY HIỂM:** Để máy tỉa hàng rào cách xa đường dây điện và cáp truyền thông. Nếu để máy tỉa hàng rào chạm vào hoặc tiếp cận với các đường điện cao thế thì có thể dẫn đến tử vong hoặc thương tích nghiêm trọng. Quan sát các đường dây điện và hàng rào điện xung quanh khu vực làm việc trước khi bắt đầu vận hành.
- Chỉ vận hành máy tỉa hàng rào trong điều kiện có ánh sáng ban ngày và tầm nhìn tốt. Không vận hành máy tỉa hàng rào khi trời tối hoặc có sương mù.
- Chỉ khởi động và vận hành động cơ ở ngoài trời trong khu vực thông gió tốt. Vận hành trong khu vực thông gió kém hoặc hạn chế có thể dẫn đến tử vong do nghẹt thở hoặc nhiễm độc khí oxit cacbon.
- Trong khi vận hành, không được đứng trên bề mặt trơn trượt hoặc không vững chắc hoặc sườn dốc. Trong mùa lạnh, hãy chú ý băng và tuyết đồng thời luôn đảm bảo có chỗ để chân chắc chắn.
- Trong khi vận hành, yêu cầu người đứng ngoài hoặc động vật cách xa máy tỉa hàng rào ít nhất 15 m. Dừng máy ngay sau khi có ai đó đến gần.
- Trước khi vận hành, kiểm tra khu vực làm việc để xem có hàng rào dây thép, đá hoặc các vật cứng khác không. Những vật này có thể làm hỏng lưỡi cắt.
- **⚠ CẢNH BÁO:** Sử dụng sản phẩm này có thể tạo ra bụi chứa hoá chất gây nên các bệnh hô hấp hoặc bệnh khác. Một số ví dụ về các hoá chất này là hợp chất có trong thuốc trừ sâu, thuốc diệt côn trùng, phân bón và thuốc diệt cỏ. Mức độ rủi ro từ việc tiếp xúc với các hoá chất này có thể khác nhau, phụ thuộc vào tần suất bạn làm loại công việc này. Để giảm tiếp xúc với các hoá chất này: làm việc ở nơi thông gió tốt và làm việc khi có thiết bị an toàn đã được phê duyệt, như mặt nạ chống bụi được thiết kế đặc biệt để lọc các hạt cực nhỏ.

Đưa vào vận hành

- Trước khi lắp ráp hoặc điều chỉnh thiết bị, hãy tắt máy và tháo đầu nối bu-gi hoặc hộp pin.
- Trước khi lắp lưỡi cắt hoặc điều chỉnh góc cắt, hãy đeo găng tay bảo hộ.
- Trước khi khởi động máy, hãy kiểm tra thiết bị xem có bị hỏng hóc, vít/đai ốc bị lỏng hoặc bộ phận lắp ráp không đúng hay

không. Thay thế nếu lưỡi cắt bị nứt, uốn cong hoặc hỏng. Kiểm tra tất cả các cần và công tắc điều khiển để sử dụng dễ dàng. Làm sạch và lau khô các tay cầm.

- Không cố gắng khởi động máy nếu thiết bị bị hỏng hoặc chưa được lắp ráp đầy đủ. Nếu không, có thể dẫn đến thương tích nghiêm trọng.
- Điều chỉnh dây đeo vai và tay cầm cho phù hợp với kích thước cơ thể của người vận hành.

Khởi động máy

- Mặc đồ bảo hộ cá nhân trước khi khởi động máy.
- Khởi động động cơ cách điểm tiếp nhiên liệu ít nhất 3 m.
- Trước khi khởi động máy, đảm bảo không có người hoặc động vật trong khu vực làm việc.
- Khi khởi động động cơ hoặc lắp hộp pin, để lưỡi cắt tránh xa cơ thể bạn và vật thể khác, kể cả mặt đất. Lưỡi cắt có thể di chuyển khi khởi động và có thể gây thương tích nghiêm trọng hoặc làm hỏng lưỡi cắt và/hoặc tài sản.
- Đặt thiết bị trên mặt đất chắc chắn. Duy trì thăng bằng tốt và có chỗ để chân chắc chắn.
- Khi kéo nắm khởi động, giữ thiết bị điện chắc chắn trên mặt đất bằng tay trái. Không được giảm lên trục dẫn động của thiết bị điện. **(Hình 3)**
- Làm theo tài liệu hướng dẫn của thiết bị điện để khởi động máy.
- Nếu lưỡi cắt chạy không tải, hãy dừng động cơ và điều chỉnh tốc độ không tải giảm xuống.

Vận hành

- Giữ đúng tư thế tay, chân và vị trí của thiết bị trong khi sử dụng. Giữ chặt chân và giữ thăng bằng. Không vơi quá xa. Giữ cho tất cả các bộ phận cơ thể cách xa đồ gá cắt và bề mặt nóng.
- Trong trường hợp khẩn cấp, tắt máy ngay lập tức.
- Nếu bạn cảm thấy có điều kiện bất thường (ví dụ: tiếng ồn, rung) trong khi vận hành, hãy tắt máy. Không sử dụng máy tia hàng rào cho đến khi nhận ra nguyên nhân và khắc phục sự cố.
- Lưỡi cắt tiếp tục di chuyển trong một khoảng thời gian ngắn sau khi nhả bộ khởi động bướm ga hoặc tắt máy. Đứng vơi vàng chạm vào lưỡi cắt.
- Lắp dây đeo vai chỉ khi động cơ đang chạy ở chế độ không tải.
- Trong khi vận hành, sử dụng dây đeo vai. Giữ máy tia hàng rào chắc chắn ở bên phải. **(Hình 4)**
- Giữ tay cầm trước bằng tay trái và tay cầm sau bằng tay phải cho dù bạn thuận tay phải hay tay trái. Dùng các ngón tay và ngón cái để nắm xung quanh tay cầm.
- Không cố gắng vận hành thiết bị bằng một tay. Mất kiểm soát có thể dẫn đến thương tích nghiêm trọng hoặc thương tích chết người. Để giảm rủi ro thương tích do cắt, hãy giữ tay và chân cách xa các lưỡi cắt.
- Không vơi quá cao. Luôn giữ thăng bằng tốt và có chỗ để chân phù hợp. Đề ý các chướng ngại vật bị khuất như gốc cây, rễ cây và rãnh để tránh bị vấp. Dọn sạch các cành cây bị gãy và các vật thể khác.
- Không được làm việc trên thang hoặc cây để tránh mất kiểm soát.
- Không giữ thiết bị quá cao so với vai.
- Trong khi vận hành, không được va lưỡi cắt vào vật cứng như đá và kim loại. Đặc biệt chú ý khi tia hàng rào cạnh hoặc dựa vào hàng rào dây thép. Khi vận hành gần mặt đất, đảm bảo rằng không có cát, sỏi hoặc đá văng vào giữa lưỡi cắt.
- Nếu lưỡi cắt tiếp xúc với đá hoặc vật cứng khác, hãy dừng máy ngay lập tức và kiểm tra hỏng hóc của lưỡi cắt sau khi tháo bu-gi hoặc hộp pin. Thay thế lưỡi cắt nếu bị hỏng.
- Nếu các cành to bị kẹt vào lưỡi cắt, hãy tắt máy ngay lập tức, đặt máy tia hàng rào xuống rồi loại bỏ vật gây kẹt sau khi tháo bu-gi hoặc hộp pin. Kiểm tra hỏng hóc của lưỡi cắt trước khi sử dụng lại thiết bị.
-  Không được chạm vào hoặc tiếp cận với lưỡi cắt trong khi lưỡi cắt đang di chuyển. Lưỡi cắt có thể dễ dàng cắt vào ngón tay bạn. Khi cầm lưỡi cắt hoặc điều chỉnh góc lưỡi cắt, hãy dừng máy và tháo đầu nối bu-gi hoặc hộp pin.
- Tăng tốc máy khi lưỡi cắt bị kẹt sẽ làm tăng tải và làm hỏng máy và/hoặc ly hợp.
- Kiểm tra lưỡi cắt thường xuyên trong khi vận hành đối với những nứt vỡ hoặc mép bị cùn. Trước khi kiểm tra, hãy tắt máy và đợi cho đến khi lưỡi cắt dừng hoàn toàn. Thay thế lưỡi cắt bị hỏng hoặc cùn ngay lập tức, ngay cả khi chúng chỉ bị nứt vỡ ở bề mặt.
- Nếu thiết bị bị tác động mạnh hoặc rơi, hãy kiểm tra điều kiện trước khi tiếp tục làm việc. Kiểm tra hệ thống nhiên liệu để xem có rò rỉ nhiên liệu, đồng thời kiểm tra thiết bị kiểm soát và thiết

bị an toàn xem có hỏng hóc hay không. Nếu có bất kỳ hỏng hóc hoặc nghi ngờ gì, hãy yêu cầu trung tâm dịch vụ được uỷ quyền của Makita kiểm tra và sửa chữa.

- Không chạm vào hộp chạy dao. Hộp chạy dao trở nên nóng trong khi vận hành.
- Hãy nghỉ ngơi để tránh mất kiểm soát do mệt mỏi gây ra. Chúng tôi khuyên bạn nên nghỉ ngơi từ 10 đến 20 phút mỗi giờ.
- Khi bạn rời thiết bị, ngay cả trong thời gian ngắn, hãy luôn tắt động cơ hoặc tháo hộp pin. Một người không được phép có thể sử dụng thiết bị khi động cơ đang chạy và có thể gây ra tai nạn nghiêm trọng.
- Trước khi cắt, kéo hoàn toàn lấy gạt bướm ga để đạt được tốc độ tối đa.
- Làm theo tài liệu hướng dẫn về thiết bị điện để sử dụng cần và công tắc điều khiển đúng cách.
- Trong khi vận hành hoặc sau khi vận hành, không đặt thiết bị đang nóng lên cỏ khô hoặc vật liệu dễ cháy.

Vận chuyển

- Trước khi vận chuyển thiết bị, hãy tắt máy và tháo đầu nối bu-gi hoặc hộp pin. Luôn lắp vỏ bảo vệ lưỡi cắt trong khi vận chuyển.
- Khi vận chuyển thiết bị, hãy mang vác thiết bị theo vị trí ngang bằng cách giữ trực. Giữ bộ giảm thanh đang nóng cách xa cơ thể bạn.
- Khi vận chuyển thiết bị trong xe, buộc chặt thiết bị đúng cách để tránh bị lật. Nếu không, nhiên liệu sẽ tràn ra và làm hỏng thiết bị cũng như hành lý khác.

Bảo dưỡng

- Trước khi bảo dưỡng hoặc sửa chữa hoặc vệ sinh thiết bị, hãy luôn tắt máy và tháo đầu nối bu-gi hoặc hộp pin. Đợi cho đến khi máy nguội.
- Để giảm nguy cơ hỏa hoạn, không được bảo dưỡng thiết bị ở gần đám cháy.
- Luôn đeo găng tay bảo hộ khi cầm lưỡi cắt.
- Luôn lau sạch bụi và bẩn khỏi thiết bị. Không bao giờ dùng xăng, ét xăng, dung môi, cồn hoặc hóa chất tương tự để lau bụi hoặc bẩn. Hiện tượng phai màu, biến dạng hoặc nứt vỡ của các bộ phận nhựa có thể xảy ra.
- Sau khi sử dụng, vận chuyển tất cả các vít và đai ốc trừ vít điều chỉnh bộ chế hoà khí.
- Giữ cho dụng cụ cắt luôn sắc. Nếu lưỡi cắt bị cùn và hiệu suất cắt kém, hãy yêu cầu trung tâm bảo dưỡng được uỷ quyền của Makita mài sắc lưỡi cắt.
- Không được sửa chữa đầu nối bu-gi hoặc hỏng bằng cách uốn thẳng hoặc hàn. Điều này có thể khiến các bộ phận của lưỡi cắt bị rời ra và dẫn đến thương tích nghiêm trọng. Hãy liên hệ với trung tâm bảo dưỡng được uỷ quyền của Makita để có lưỡi cắt chính hãng Makita thay thế cho lưỡi cắt bị hỏng.
- Không cố gắng bảo dưỡng hoặc sửa chữa theo cách khác với mô tả trong cuốn sách nhỏ này hoặc tài liệu hướng dẫn về thiết bị điện. Yêu cầu trung tâm dịch vụ được uỷ quyền của Makita thực hiện việc đó.
- Chỉ luôn sử dụng các bộ phận và phụ tùng thay thế chính hãng của Makita. Sử dụng các bộ phận hoặc phụ tùng do bên thứ ba cung cấp có thể dẫn đến hỏng hóc thiết bị, thiệt hại tài sản và/hoặc thương tích nghiêm trọng.
- Yêu cầu trung tâm bảo dưỡng được uỷ quyền của Makita kiểm tra và bảo dưỡng máy tia hàng rào thường xuyên.

Cắt giữ

- Trước khi cắt giữ thiết bị, hãy bảo dưỡng và vệ sinh toàn bộ thiết bị. Lắp vỏ bảo vệ lưỡi cắt.
- Cắt giữ thiết bị ở nơi khô thoáng, cao ráo hoặc được khoá, ngoài tầm với của trẻ em.
- Không dựng thiết bị dựa vào thứ gì đó, chẳng hạn như tường. Nếu không, máy tia hàng rào có thể rơi bất ngờ và gây thương tích.

Sơ cứu

-  Luôn có bộ sơ cứu ở gần. Ngay lập tức thay thế bất kỳ thứ gì lấy từ bộ sơ cứu.
- Khi yêu cầu trợ giúp, hãy cung cấp các thông tin sau:
 - Vị trí tai nạn
 - Chuyện gì đã xảy ra
 - Số người bị thương
 - Bản chất thương tích
 - Tên của bạn

Lắp ráp và điều chỉnh

⚠ CẢNH BÁO:

- Trước khi lắp ráp hoặc điều chỉnh thiết bị, hãy tắt máy và tháo đầu nối bu-gi hoặc hộp pin. Nếu không, lưỡi cắt hoặc các bộ phận khác có thể di chuyển và dẫn đến thương tích nghiêm trọng.
- Trước khi cầm hoặc thao tác quanh lưỡi cắt, hãy đeo găng tay bảo hộ và nắp vỏ bảo vệ lưỡi cắt vào. Nếu không, lưỡi cắt có thể cắt sâu vào tay trần.
- Khi lắp ráp hoặc điều chỉnh thiết bị, hãy luôn đặt thiết bị xuống. Lắp ráp hoặc điều chỉnh thiết bị ở vị trí thẳng đứng có thể dẫn đến thương tích nghiêm trọng.
- Làm theo cảnh báo và lưu ý trong chương “Lưu ý an toàn” và tài liệu hướng dẫn về thiết bị điện.
- Trước khi vận hành thiết bị, hãy đảm bảo rằng cần khóa đã được vận chặt.

Lắp ráp phụ tùng (Hình 5)

Lắp ráp phụ tùng theo các bước sau đây.

1. Nới lỏng vít (A) và (B).
2. Lắp trục vào nắp (D).

CHÚ Ý: Đảm bảo rằng trục được lắp hoàn toàn vào nắp (khoảng 237 mm/ 9-3/8”).

Nếu bạn gặp trục trượt khi lắp trục, hãy xoay trục dẫn động (C) một chút bằng tay và thử lại.

3. Đảm bảo rằng trục được lắp đúng cách rồi siết vít (B) và (A).

Lắp phụ tùng vào một thiết bị điện (Hình 6)

Để lắp phụ tùng vào một thiết bị điện, hãy làm theo các bước dưới đây.

1. Đảm bảo lấy khoá (A) không bị vận chặt.
 2. Đặt thẳng hàng chốt (B) với vạch mũi tên (C).
 3. Lắp trục vào trục dẫn động của thiết bị điện cho đến khi đường nối vị trí (E) và nút nhả (D) bật lên.
 4. Vận chặt lấy khoá (A) như trong hình minh hoạ.
- Để tháo phụ tùng, hãy nới lỏng lấy khoá, nhấn nút khoá và rút trục ra.

CHÚ Ý: Không vận chặt lấy khoá (A) nếu chưa đưa trục của phụ tùng vào. Nếu không, lấy khoá có thể ném quá chặt lối vào của trục dẫn động và làm hỏng trục.

Điều chỉnh góc cắt (Hình 7)

⚠ CẢNH BÁO:

- Không vận hành công cụ với máy cắt bị lỏng và không chắc chắn.

Bạn có thể điều chỉnh góc cắt lên 45° và xuống 90°.

1. Dừng động cơ máy cắt tia hàng rào và đặt máy trên mặt đất.
2. Để điều chỉnh góc của máy cắt, giữ tay cầm (A) trên máy cắt bằng một tay và giữ khoá góc (B) như được minh hoạ bằng tay kia.
3. Kéo khoá góc nhẹ nhàng và đổi góc của máy cắt. Sau khi điều chỉnh góc, đưa khoá góc về vị trí cũ nhẹ nhàng.

Chú ý:

- Chỉ vận chặt máy cắt với những góc nhất định dọc theo rãnh trên máy. Đảm bảo máy cắt được đặt đúng cách. Nếu góc không phù hợp thì ly hợp sẽ bị giảm và công cụ không vận hành.

- Không điều chỉnh máy cắt trong khi máy cắt tia hàng rào ở vị trí thẳng đứng.

- Di chuyển công tắc I-O đến vị trí “O” và đặt máy cắt tia hàng rào bằng phẳng trên mặt đất để điều chỉnh góc cắt.

- Luôn cố định lưỡi cắt bằng vỏ bảo vệ lưỡi cắt được cung cấp trước khi điều chỉnh góc cắt.

Trong trường hợp máy cắt bị lỏng, bu-lông (A) (trục điều chỉnh góc) cần phải được vận chặt. (Hình 8)

1. Đặt cờ lê kiểu ống (C) và cờ lê lục giác (B) trên bu-lông (A).
2. Điều chỉnh độ chặt của máy cắt bằng cách vận cờ lê lục giác (B), rồi siết bu-lông bằng cách vận cờ lê kiểu ống (C).

Chú ý:

- Không siết máy cắt quá chặt. Không thể thay đổi góc của máy cắt nếu góc quá chặt.

Vận hành

⚠ CẢNH BÁO:

- Nếu lưỡi cắt chạy không tải, hãy điều chỉnh tốc độ không tải của động cơ giảm xuống. Nếu không, bạn không thể dừng lưỡi cắt khi bướm ga tắt và điều này có thể dẫn đến thương tích nghiêm trọng.
- Làm theo cảnh báo và lưu ý trong chương “Lưu ý an toàn” và tài liệu hướng dẫn về thiết bị điện.

Cắt ngang (Hình 9)

Khi tia hàng rào theo hướng ngang, hãy làm theo các bước bên dưới.

1. Kéo hoàn toàn lấy gạt bướm ga.
2. Đưa lưỡi cắt vào hàng rào với góc 15° đến 30°.
3. Tia hàng rào bằng chuyển động xoay.

Cắt dọc (Hình 10)

Khi tia hàng rào theo hướng dọc, hãy làm theo các bước bên dưới.

1. Kéo hoàn toàn lấy gạt bướm ga.
2. Đưa lưỡi cắt vào hàng rào sao cho lưỡi cắt và hàng rào song song với nhau.
3. Tia hàng rào từ dưới lên trên bằng chuyển động xoay.

Kiểm tra và bảo dưỡng

⚠ CẢNH BÁO:

- Trước khi kiểm tra hoặc bảo dưỡng thiết bị, hãy tắt máy và tháo đầu nối bu-gi hoặc hộp pin. Nếu không, lưỡi cắt hoặc các bộ phận khác có thể di chuyển và dẫn đến thương tích nghiêm trọng.
- Trước khi cầm hoặc thao tác quanh lưỡi cắt, hãy đeo găng tay bảo hộ và nắp vỏ bảo vệ lưỡi cắt vào. Trong khi lắp hoặc điều chỉnh, ngón tay của bạn có thể tiếp xúc với lưỡi cắt và có thể dẫn đến thương tích nghiêm trọng.
- Khi kiểm tra hoặc bảo dưỡng thiết bị, luôn đặt máy tia hàng rào xuống. Lắp ráp hoặc điều chỉnh thiết bị ở vị trí thẳng đứng có thể dẫn đến thương tích nghiêm trọng.
- Làm theo cảnh báo và lưu ý trong chương “Lưu ý an toàn” và tài liệu hướng dẫn về thiết bị điện.

Kiểm tra lưỡi cắt

Kiểm tra lưỡi cắt hàng ngày đối với hồng hóc, nứt vỡ và mép bị cùn. Yêu cầu trung tâm bảo dưỡng được uỷ quyền của Makita thay thế lưỡi cắt bị hỏng hoặc mài sắc lưỡi cắt bị cùn.

Điều chỉnh khoảng hở của lưỡi cắt (Hình 11)

Lưỡi cắt phía trên/phía dưới bị mòn dần dần sau các lần vận hành. Nếu bạn không thể cắt gọn với lưỡi cắt không đủ sắc, hãy điều chỉnh khoảng hở như sau. Độ chặt của bu-lông liên kết sẽ quyết định khoảng hở của lưỡi cắt. Đai ốc giữ bu-lông liên kết ở độ chặt nhất định. Khoảng hở quá lỏng làm cho lưỡi cắt bị cùn, nhưng khoảng hở quá chặt gây ra nhiệt không cần thiết và mau chóng làm mòn lưỡi cắt.

1. Nới lỏng đai ốc (A) bằng cờ lê.
2. Siết nhẹ bu-lông (B) cho đến khi bu-lông dừng. Sau đó, vít lại bu-lông với góc xoay một phần tư tới một nửa cho mỗi bu-lông để đạt được khoảng hở cần thiết.
3. Giữ bu-lông (B) và siết chặt đai ốc (A).
4. Tra ít dầu vào bề mặt ma sát của các lưỡi.
5. Khởi động máy, bật và tắt bướm ga trong một phút.
6. Đo thời gian cần thiết để lưỡi cắt dừng lại sau khi nhả bướm ga. Nếu là hai giây hoặc lâu hơn, tắt máy và lặp lại các bước từ 1 đến 6.
7. Tắt máy và chạm vào bề mặt lưỡi cắt. Nếu lưỡi cắt không quá nóng và bạn có thể chạm vào, bạn đã thực hiện điều chỉnh đúng. Nếu lưỡi cắt quá nóng khiến bạn không thể chạm vào, xoay bu-lông (B) lại một chút và lặp lại các bước từ 5 đến 7.

Bôi trơn các bộ phận di chuyển (Hình 12)

CHÚ Ý: Làm theo hướng dẫn về tần suất và lượng nhớt cung cấp. Nếu không, mức bôi trơn không đủ có thể làm hỏng các bộ phận di chuyển.

Hộp chạy dao:

Hộp số của máy cắt tia hàng rào nên được tra mỡ 25 giờ làm việc một lần. Lỗ tra mỡ nằm dưới bu-lông. Tháo bu-lông để tra dầu bôi trơn. Thêm xấp xỉ 3 g (4 cc) dầu bôi trơn vào điểm A của hộp số và 5 g (7 cc) dầu bôi trơn vào điểm B tương ứng qua lỗ tra mỡ. Vận lại

bu-lông sau khi tra dầu bôi trơn. Sau khi đổ đúng lượng mỡ, mỡ sẽ chảy ra một chút từ thân lưỡi cắt trong khi vận hành lần đầu tiên.

Trục dẫn động:
Tra mỡ cứ 25 giờ vận hành một lần.

Kiểm tra tổng thể

- Vận chặt bu-lông, đai ốc và vít.
- Kiểm tra các bộ phận và lưỡi cắt bị hỏng. Yêu cầu trung tâm dịch vụ được uỷ quyền của Makita thay thế các bộ phận đó.

Cắt giữ

⚠ CẢNH BÁO: Làm theo cảnh báo và lưu ý trong chương “Lưu ý an toàn” và tài liệu hướng dẫn về thiết bị điện. **(Hình 13)**
Khi cắt giữ phụ tùng máy tia hàng rào tách riêng với thiết bị điện, hãy đậy nắp cho đầu trục.

Lịch bảo dưỡng

Số giờ vận hành		Trước khi Vận hành	Hàng ngày (10 giờ)	25 giờ	Nếu cần	Trang tương ứng
Toàn bộ thiết bị	Kiểm tra các bộ phận bị hỏng bằng mắt thường	○				52
Tất cả các vít và đai ốc cố định	Siết chặt	○				52
Lưỡi cắt	Kiểm tra hỏng hóc, nứt vỡ và mép bị cùn		○			52
	Điều chỉnh khoảng hở				○	52
Hộp chạy dao	Tra mỡ			○		52
Trục dẫn động	Tra mỡ			○		52
Thiết bị điện	Tham khảo tài liệu hướng dẫn về thiết bị điện					

Khắc phục sự cố

Sự cố	Nguyên nhân có thể	Giải pháp
Máy không khởi động.	Tham khảo tài liệu hướng dẫn về thiết bị điện.	
Máy dừng ngay sau khi khởi động.		
Tốc độ tối đa bị giới hạn.		
Lưỡi cắt không di chuyển. → Dừng máy ngay lập tức!	Góc của máy cắt không phù hợp.	Đảm bảo khoá góc đặt đúng cách.
	Cành con bị kẹt vào lưỡi cắt.	Gỡ bỏ vật lạ.
	Hệ thống dẫn động không hoạt động đúng cách.	Yêu cầu trung tâm dịch vụ được uỷ quyền của Makita kiểm tra và sửa chữa.
Máy rung bất thường. → Dừng máy ngay lập tức!	Hệ thống dẫn động không hoạt động đúng cách.	Yêu cầu trung tâm dịch vụ được uỷ quyền của Makita kiểm tra và sửa chữa.
Lưỡi cắt không dừng được. → Dừng máy ngay lập tức!	Thiết bị điện không hoạt động đúng cách.	Tham khảo tài liệu hướng dẫn về thiết bị điện.

Dữ liệu kỹ thuật

Kiểu máy	EN401MP	
Kích thước (D x R x C)	mm (inch)	1.624 x 108 x 90 (64" x 4-1/4" x 3-1/2")
Khối lượng	kg (lbs)	2,8 (6,3)
Độ rộng cắt hiệu dụng	mm (inch)	490 (19-1/4")
Góc lưỡi cắt		135° (lên 45°, xuống 90°)
Tỷ số truyền		1/4,78

บทนำ

ขอขอบคุณสำหรับการสั่งซื้อส่วนประกอบเครื่องตัดแต่งพุ่มไม้ของ Makita ส่วนประกอบนี้ได้รับการออกแบบขึ้นให้ติดตั้งกับเครื่องมือไฟฟ้าของ Makita ที่กล่าวถึงในคู่มือใช้งานนี้

ก่อนการใช้งาน โปรดอ่านคู่มือฉบับนี้และคู่มือใช้งานของเครื่องมือไฟฟ้า การกระทำเช่นนี้จะช่วยให้คุณสามารถใช้งานส่วนประกอบเครื่องตัดแต่งพุ่มไม้ของ Makita ได้อย่างปลอดภัยและมีประสิทธิภาพสูงสุด

สารบัญ	หน้า
บทนำ	54
สัญลักษณ์	54
ชุดต้นกำลังที่อนุญาต	54
ส่วนประกอบที่ได้รับการรับรอง	54
รายละเอียดของชิ้นส่วนต่างๆ	55
คำเตือนด้านความปลอดภัยของเครื่องตัดแต่งพุ่มไม้	55
ข้อควรระวังด้านความปลอดภัย	55
การประกอบและการปรับแต่ง	57
การทำงาน	57
การตรวจสอบและการบำรุงรักษา	58
การจัดเก็บ	58
ตารางเวลาการดูแลรักษาเครื่อง	59
การแก้ไขปัญหา	59
ข้อมูลทางเทคนิค	59

สัญลักษณ์

มีการใช้สัญลักษณ์ต่อไปนี้บนส่วนประกอบและคู่มือใช้งานฉบับนี้ ทำความเข้าใจเกี่ยวกับคำจำกัดความเหล่านี้



อ่านและปฏิบัติตามคู่มือใช้งาน



ใช้ความระมัดระวังเป็นพิเศษ!



ข้อห้าม!



ระมัดระวังสายไฟ ความเสี่ยงจากการเกิดไฟฟ้าช็อต



อันตราย - ดูแลให้มืออยู่ห่างจากใบเลื่อย



สวมถุงมือป้องกัน



สวมหมวกนิรภัย แว่น และเครื่องป้องกันหู



สวมรองเท้าบูตอย่างหนาที่มีพื้นกันลื่น



พื้นผิวที่มีความร้อนสูง - ลวกนิ้วหรือมือ



กั้นบุคคลรอบข้างหรือสัตว์ต่างๆ ให้อยู่ห่างจากเครื่องมือไฟฟ้าอย่างน้อย 15 ม. (50 ฟุต)



ห้ามไม่ให้มีบุคคลหรือสัตว์เลี้ยงใดๆ เข้ามาในพื้นที่การทำงาน



การปฐมพยาบาล

ชุดต้นกำลังที่อนุญาต

อุปกรณ์ต่อพ่วงนี้ได้รับอนุญาตให้ใช้งานร่วมกับชุดต้นกำลังต่อไปนี้เท่านั้น:

- (บี้มัลติฟังก์ชัน)

EX2650LH

- (บี้มัลติฟังก์ชันไร้สาย)

BUX360, BUX361, BUX362, UX360D, UX361D, UX362D,

*DUX60, *XUX01, *DUX18, *XUX02, *UX01G, *GUX01

(*เฉพาะรุ่นเหล่านี้เท่านั้นที่ได้รับการรับรองโดย UL)

⚠ คำเตือน: ห้ามใช้อุปกรณ์ต่อพ่วงร่วมกับชุดต้นกำลังที่ไม่ได้รับอนุญาต การใช้งานร่วมกันที่ไม่ได้รับอนุญาตอาจก่อให้เกิดการบาดเจ็บร้ายแรง

ส่วนประกอบที่ได้รับการรับรอง

ส่วนประกอบนี้ได้รับการรับรองเพื่อใช้เฉพาะกับส่วนประกอบต่อไปนี้:

- (ส่วนประกอบต่อขยายเพลลา)

LE400MP

⚠ คำเตือน: ห้ามใช้ส่วนประกอบที่ไม่ได้รับการรับรอง ชิ้นส่วนที่ไม่ผ่านการรับรองอาจทำให้เกิดการบาดเจ็บรุนแรง

รายละเอียดของชิ้นส่วนต่างๆ (ภาพที่ 1)

หมายเลขด้านล่างแสดงตามภาพประกอบ

1. เพลลา
2. กระปุกเฟืองเกียร์
3. ใบเลื่อย
4. ตัวล๊อคคัมม
5. มือจับของชุดตัด
6. ฝาครอบใบเลื่อย

คำเตือนด้านความปลอดภัยของเครื่องตัดแต่งพุ่มไม้

1. ดูแลให้ทุกส่วนของร่างกายอยู่ห่างจากใบเลื่อย อย่างนำวัสดุที่ตัดแล้ว ออกหรือจับวัสดุเพื่อทำการตัดในขณะที่ใบเลื่อยกำลังทำงานอยู่ ใบเลื่อยจะยังคงเคลื่อนไหวต่อไปแม้ว่าจะปิดสวิตช์แล้วก็ตาม ชั่วขณะที่ขาดความระมัดระวังในขณะที่ใช้งานเครื่องตัดแต่งพุ่มไม้ อาจส่งผลให้ได้รับบาดเจ็บสาหัสได้
2. ถือเครื่องตัดแต่งพุ่มไม้โดยจับที่มีมือจับในขณะที่ใบเลื่อยหยุดนิ่งแล้ว และระวังอย่าใช้งานสวิตช์ไฟใดๆ การถือเครื่องตัดแต่งพุ่มไม้ไม่เหมาะสมจะขจัดลดความเสี่ยงในการสทราทหรือการบาดเจ็บโดยไม่ได้ตั้งใจและการบาดเจ็บจากใบเลื่อยที่เกิดขึ้นหลังจากนั้นได้
3. ขณะขนย้ายหรือเก็บเครื่องตัดแต่งพุ่มไม้ ให้ใส่ฝาครอบใบเลื่อยเสมอ การจัดการเครื่องตัดแต่งพุ่มไม้ไม่เหมาะสมจะขจัดลดความเสี่ยงในการบาดเจ็บจากใบเลื่อยได้
4. เมื่อต้องการกำจัดสิ่งกีดขวางหรือทำการบำรุงรักษาเครื่องมือ ให้ตรวจสอบว่าได้ปิดสวิตช์ไฟทุกอันและถอดหรือตัดการเชื่อมต่อชุดแบตเตอรี่ออกแล้ว การที่เครื่องตัดแต่งพุ่มไม้ทำงานขึ้นมาโดยไม่คาดคิดขณะที่กำลังกำจัดสิ่งกีดขวางหรือทำการบำรุงรักษาเครื่องมืออาจทำให้เกิดการบาดเจ็บร้ายแรงได้
5. ถือเครื่องตัดแต่งพุ่มไม้โดยจับพื้นผิวส่วนที่ห่อหุ้มด้วยฉนวนไฟฟ้าเท่านั้น เนื่องจากใบเลื่อยอาจสัมผัสกับสายไฟที่ซ่อนอยู่ ใบเลื่อยที่สัมผัสกับสายไฟที่ "มีกระแสไฟฟ้าไหลผ่าน" อาจทำให้ส่วนที่เป็นโลหะของเครื่องตัดแต่งพุ่มไม้ที่ไม่มีฉนวนห่อหุ้ม "มีกระแสไฟฟ้าไหลผ่าน" และทำให้ผู้ปฏิบัติงานถูกไฟฟ้าช็อตได้
6. ให้สายไฟและสายเคเบิลทุกเส้นอยู่ห่างจากพื้นที่ตัด สายไฟและสายเคเบิลอาจซ่อนอยู่ในแนวต้นไม้เดี่ยวหรือพุ่มไม้และอาจถูกใบมีดตัดขาดโดยไม่ได้ตั้งใจได้
7. อย่าใช้เครื่องตัดแต่งพุ่มไม้ในสภาพอากาศที่ไม่ดี โดยเฉพาะเมื่อมีความเสี่ยงที่จะเกิดฟ้าผ่า ซึ่งจะเพิ่มความเสี่ยงในการถูกฟ้าผ่า

คำเตือนด้านความปลอดภัยของเครื่องตัดแต่งพุ่มไม้ที่ยึดด้ามออก

1. เพื่อลดความเสี่ยงจากการเสียชีวิตจากฟ้าผ่า ห้ามใช้เครื่องตัดแต่งพุ่มไม้ที่ยึดด้ามใกล้กับสายไฟฟ้าใดๆ การสัมผัสหรือใช้เครื่องมือใกล้กับสายไฟฟ้าอาจทำให้ได้รับบาดเจ็บสาหัสหรือไฟฟ้าช็อตจนถึงแก่ชีวิตได้
2. ใช้มือสองข้างเสมอเมื่อใช้งานเครื่องตัดแต่งพุ่มไม้ที่ยึดด้ามออก ถือเครื่องตัดแต่งพุ่มไม้ที่ยึดด้ามออกด้วยมือทั้งสองข้างเพื่อหลีกเลี่ยงการสูญเสียการควบคุม
3. ใช้ที่ป้องกันศีรษะเสมอเมื่อใช้งานเครื่องตัดแต่งพุ่มไม้ที่ยึดด้ามออกเหนือศีรษะ เศษต่างๆ ที่ร่วงหล่นลงมาอาจทำให้ได้รับบาดเจ็บสาหัสได้

ข้อควรระวังด้านความปลอดภัย

⚠ คำเตือน: อ่านคำเตือนด้านความปลอดภัยและคำแนะนำทั้งหมดในคู่มือฉบับนี้และคู่มือใช้งานของเครื่องมือไฟฟ้า การไม่ปฏิบัติตามคำเตือนและคำแนะนำดังกล่าวอาจส่งผลให้เกิดไฟฟ้าช็อต ไฟไหม้ และ/หรือได้รับบาดเจ็บอย่างร้ายแรง

เก็บรักษาคำเตือนและคำแนะนำทั้งหมดไว้เป็นข้อมูลอ้างอิงในอนาคต คำว่า "เครื่องตัดแต่งพุ่มไม้" และ "อุปกรณ์" ในคำเตือนและข้อควรระวัง หมายถึง

ส่วนประกอบและเครื่องมือไฟฟ้ารวมกัน

คำว่า "มอเตอร์" ในคำเตือนและข้อควรระวัง หมายถึง เครื่องยนต์หรือมอเตอร์ไฟฟ้าของเครื่องมือไฟฟ้า

วัตถุประสงค์ในการใช้งาน

- ส่วนประกอบนี้ได้รับการออกแบบขึ้นเพื่อใช้ในการตัดแต่งพุ่มไม้หรือยอดไม้เท่านั้นโดยใช้งานร่วมกับเครื่องมือไฟฟ้าที่ผ่านการรับรอง อย่าใช้ส่วนประกอบในวัตถุประสงค์อื่น การใช้ส่วนประกอบผิดวัตถุประสงค์อาจทำให้ได้รับบาดเจ็บรุนแรง

ข้อควรระวังทั่วไป

- ก่อนการใช้งานเครื่องตัดแต่งพุ่มไม้ โปรดอ่านคู่มือฉบับนี้และคู่มือใช้งานของเครื่องมือไฟฟ้าเพื่อให้มีความคุ้นเคยกับการใช้งานเครื่องตัดแต่งพุ่มไม้
- ไม่อนุญาตให้ผู้ที่ไม่มีประสบการณ์หรือความรู้เพียงพอเกี่ยวกับการจัดการเครื่องตัดแต่งพุ่มไม้ใช้งานส่วนประกอบนี้
- เมื่ออนุญาตให้ใช้งานส่วนประกอบ ควรสวมคู่มือใช้งานนี้ให้ด้วยเสมอ
- ไม่อนุญาตให้เด็กและผู้ที่มีอายุต่ำกว่า 18 ปีใช้งานเครื่องตัดแต่งพุ่มไม้ กับพวกเขาให้อยู่ห่างจากเครื่องตัดแต่งพุ่มไม้
- ใช้เครื่องตัดแต่งพุ่มไม้ด้วยความระมัดระวังสูงสุดเสมอ
- อย่าใช้งานชุดอุปกรณ์นี้ในขณะที่คุณกำลังเหนื่อย ไม่สบาย หรืออยู่ในสภาพที่มึนเมาจากเครื่องดื่มแอลกอฮอล์ สารเสพติด หรือการเข้ายา
- อย่าพยายามดัดแปลงส่วนประกอบ
- ปฏิบัติตามข้อกำหนดเกี่ยวกับการใช้งานเครื่องตัดแต่งพุ่มไม้ในประเทศของคุณ

อุปกรณ์ป้องกันส่วนบุคคล

- สวมกางเกงขายาว รองเท้าบูท ถุงมือ และเสื้อเชิ้ตแขนยาวเสมอ อย่าสวมเสื้อผ้าหลวมๆ เครื่องประดับ กางเกงขาสั้น รองเท้าแตะ หรือเท้าเปล่า รวบหรือรัดผมให้อยู่เหนือระดับไหล่
- สวมหมวกนิรภัย, แวนตากันฝุ่น และถุงมือป้องกันเพื่อป้องกันตัวเองจากเศษวัสดุที่ปลิวมาหรือวัตถุที่ร่วงหล่น (ภาพที่ 2)
- สวมเครื่องป้องกันเสียงรบกวน เช่น ที่ครอบหูลดเสียงเพื่อป้องกันการสูญเสียความได้ยิน
- สวมชุดและรองเท้าที่เหมาะสมเพื่อป้องกันความปลอดภัย ได้แก่ สวมชุดหมีสำหรับทำงานและรองเท้ากันลื่นที่มีความหนา อย่าสวมเครื่องแต่งกายที่หลวมเกินไปหรือเครื่องประดับ เสื้อผ้า ร่ม ร่ม หรือผมที่มีความยาวอาจเข้าไปติดในชิ้นส่วนที่เคลื่อนที่
- เมื่อสัมผัสหรือปรับเปลี่ยนมุมของใบเลื่อย ให้สวมถุงมือป้องกัน เพราะใบเลื่อยอาจบาดมือเปล่าให้ได้รับบาดเจ็บรุนแรง

ความปลอดภัยของพื้นที่ทำงาน

- **⚠ ⚡ ⚠** **อันตราย:** กันเครื่องตัดแต่งพุ่มไม้ให้อยู่ห่างจากสายไฟและสายโทรศัพท์ การที่เครื่องตัดแต่งพุ่มไม้สัมผัสหรือเกี่ยวกับสายไฟฟ้าแรงสูงอาจทำให้ได้รับอันตรายถึงเสียชีวิตหรือได้รับบาดเจ็บสาหัส รั่วกระแสไฟและรั่วไฟฟ้ารอบๆ พื้นที่การทำงานก่อนเริ่มต้นทำงาน
- ใช้เครื่องตัดแต่งพุ่มไม้ในสภาพที่มีแสงสว่างและมองเห็นได้ชัดเท่านั้น อย่าใช้เครื่องตัดแต่งพุ่มไม้ในสภาพที่มีความมืดหรือมีหมอกหนา
- เริ่มต้นและใช้งานเครื่องยนต์ในบริเวณกลางแจ้งและเป็นพื้นที่ที่มีกระแสระบายอากาศดีเท่านั้น การทำงานในพื้นที่ปิดหรือมีกระแสระบายอากาศไม่ดีอาจทำให้ได้รับอันตรายถึงเสียชีวิตเนื่องจากการขาดอากาศหายใจหรือการสูดดมแก๊สพิษคาร์บอนมอนอกไซด์
- ในระหว่างทำงาน อย่ายืนบนพื้นผิวที่ไม่มั่นคงหรือลื่น หรือบนทางลาดชัน ในช่วงฤดูหนาว ให้ระมัดระวังน้ำแข็งและหิมะ และจัดทำการยืนให้มั่นคงเสมอ
- ในระหว่างทำงาน กันบุคคลรอบข้างหรือสัตว์ต่างๆ ให้อยู่ห่างจากเครื่องตัดแต่งพุ่มไม้อย่างน้อย 15 ม. หยุดการทำงานมอเตอร์ทันทีที่มีบุคคลเข้าใกล้
- ก่อนการทำงาน ให้ตรวจสอบพื้นที่ทำงานสำหรับรั้วลวดหนาม ผนัง หรือวัตถุแข็งอื่นๆ เพราะสิ่งเหล่านี้อาจทำให้ใบเลื่อยชำรุดเสียหายได้
- **⚠** **คำเตือน:** การใช้งานผลิตภัณฑ์นี้อาจสร้างฝุ่นผงที่มีส่วนประกอบของสารเคมีซึ่งอาจเป็นสาเหตุของโรคทางเดินหายใจหรือโรคอื่นๆ

ตัวอย่างของสารเคมีเหล่านี้ ได้แก่ สารประกอบที่พบในยาฆ่าแมลง, ยาฆ่าแมลง, ปุ๋ย และยาฆ่าวัชพืช ความเสี่ยงของคุณจากการสัมผัสสารเคมีดังกล่าวจะแตกต่างกันขึ้นอยู่กับความถี่ที่คุณทำงานประเภทนี้ หากต้องการลดการสัมผัสกับสารเคมีเหล่านี้: ทำงานในพื้นที่ที่มีกระเปาะอากาศดี และใช้อุปกรณ์นิรภัยที่ได้รับการอนุมัติ ได้แก่ หน้ากากกันฝุ่นที่ได้รับการออกแบบเป็นพิเศษในการกรองอนุภาคที่มีขนาดเล็กมาก

การนำมาใช้งาน

- ก่อนทำการประกอบหรือการปรับเปลี่ยนอุปกรณ์ ให้ปิดสวิตช์มอเตอร์ และนำฝาครอบหัวเทียน หรือดัดแปลงแบตเตอรี่ออก
- ก่อนการประกอบใบเลื่อยหรือปรับเปลี่ยนมุมการตัด ให้สวมถุงมือป้องกัน
- ก่อนการสตาร์ทมอเตอร์ ให้ตรวจสอบอุปกรณ์เพื่อดูว่ามีความชำรุดเสียหาย, สกรู/น็อตที่หลวม หรือการประกอบที่ไม่ถูกต้องหรือไม่ เปลี่ยนใบเลื่อยใหม่ หากใบเลื่อยมีรอยแตก ร้าว โค้งงอ หรือชำรุดเสียหาย ตรวจสอบคันทวนควบคุมและสวิตช์ทั้งหมดเพื่อให้ทำงานง่าย ทำความสะอาดและเช็ดมือจับให้แห้ง
- ห้ามสตาร์ทมอเตอร์ หากอุปกรณ์ชำรุดเสียหาย หรือไม่ได้ประกอบขึ้นส่วนอย่างสมบูรณ์ เพราะอาจทำให้ได้รับบาดเจ็บอย่างร้ายแรง
- ปรับสายสะพายไหล่และที่จับเพื่อให้เหมาะกับขนาดร่างกายของผู้ใช้งาน

การสตาร์ทมอเตอร์

- สวมอุปกรณ์ป้องกันส่วนบุคคลก่อนการสตาร์ทมอเตอร์
- สตาร์ทเครื่องยนต์ให้ห่างจากจุดเติมน้ำมันอย่างน้อย 3 เมตร (10 ฟุต)
- ก่อนการสตาร์ทมอเตอร์ ให้ตรวจสอบว่าไม่มีบุคคลหรือสัตว์อยู่ในบริเวณที่ทำงาน
- ขณะที่ทำการสตาร์ทเครื่องยนต์ หรือเสียบดัดแปลงแบตเตอรี่ ระวังอย่าไปเสียดสีกับร่างกายของคุณและวัตถุอื่น ๆ รวมถึงพื้น ใบเลื่อยอาจเคลื่อนที่เมื่อเริ่มต้นทำงาน และอาจทำให้บาดเจ็บรุนแรง หรือสร้างความเสียหายต่อใบเลื่อยและ/หรือทรัพย์สิน
- วางอุปกรณ์ลงบนพื้นที่ยึด รักษาสวมชุดให้ดีและจัดการยืนให้มั่นคง
- ในขณะที่ติดตั้งสตาร์ทเตอร์เครื่อง ให้ใช้มือซ้ายถือเครื่องมือไฟฟ้าอย่างมั่นคงและขนานกับพื้น ยืนขึ้นไปเหยียบบนเพลาลับเคลื่อนของเครื่องมือไฟฟ้า (ภาพที่ 3)
- ปฏิบัติตามคู่มือใช้งานของเครื่องมือไฟฟ้าก่อนการสตาร์ทมอเตอร์
- หากใบเลื่อยเคลื่อนที่ในอัตรารอบเดินเบา หยุดเครื่องยนต์และปรับความเร็วในอัตรารอบเดินเบาให้ลดลง

การทำงาน

- ในระหว่างการใช้งาน ให้รักษาดำแหน่งของมือ เท้า และชุดอุปกรณ์ให้อยู่ในตำแหน่งที่เหมาะสม ยืนให้มั่นคงและสมดุลตลอดเวลา อย่าเอื้อมจนเกินเอื้อมดูแลให้ทุกส่วนของร่างกายอยู่ห่างจากอุปกรณ์ตัดและพื้นผิวที่ร้อน
- ในกรณีฉุกเฉิน ให้ปิดสวิตช์มอเตอร์ทันที
- หากคุณรู้สึกง่วงหรือเกิดความผิดปกติ (เช่น เสียทรง, การสั่นสะเทือน) ในระหว่างการทำงาน ให้ปิดการทำงานของมอเตอร์ อย่าใช้งานเครื่องตัดแต่งพุ่มไม้ จนกว่าจะรู้สึกดีและแก้ไขปัญหาแล้ว
- ใบเลื่อยจะยังคงหมุนต่อไปสักครู่หนึ่งหลังจากปล่อยไกคันทวนน้ำมัน หรือปิดสวิตช์มอเตอร์ อย่ารีบร้อนสัมผัสใบเลื่อย
- ประกอบสายสะพายไหล่ เมื่อเครื่องยนต์ทำงานในอัตรารอบเดินเบาเท่านั้น
- ในระหว่างทำงาน ให้ใช้สายสะพายไหล่ ถือเครื่องตัดแต่งพุ่มไม้ทางด้านขวาของคุณอย่างมั่นคง (ภาพที่ 4)
- จับมือจับด้านหน้าด้วยมือซ้าย และมือจับด้านหลังด้วยมือขวา ไม่ว่าคุณจะเป็นคนที่ถนัดขวาหรือถนัดซ้ายก็ตาม ถ้ารอบมือจับให้แน่นโดยให้นิ้วหัวแม่มือชนกับนิ้วอื่น
- อย่าพยายามใช้งานอุปกรณ์เพียงมือเดียว การสูญเสียความควบคุมอาจทำให้เกิดการบาดเจ็บอย่างรุนแรงหรือเสียชีวิต เพื่อลดความเสี่ยงจากการบาดเจ็บระวังให้มือและเท้าของคุณอยู่ห่างจากใบเลื่อย
- อย่าทำงานในระยะที่สูดเอื้อลม จัดทำการยืนและการทรงตัวให้เหมาะสมตลอดเวลา ระวังสิ่งกีดขวางที่ซ่อนอยู่ เช่น ต้นไม้, รากไม้ และคูน้ำเพื่อป้องกันการสะดุด นึกถึงไม้ที่ร่วงหล่นลงมาและวัตถุอื่นออกไปให้ห่าง

- อย่าทำงานบนบันไดหรือต้นไม้เพื่อป้องกันการสูญเสียความควบคุม
- อย่าถืออุปกรณ์ให้มีความสูงเหนือไหล่
- ในระหว่างการทำงาน อย่าให้ใบเลื่อยกระทบเข้ากับวัตถุแข็ง เช่น ก้อนหินและตะปู ระวังระวังเป็นพิเศษเมื่อตัดแต่งพุ่มไม้ที่อยู่ใกล้หรือตรงข้ามกับรั้วลวดหนาม เมื่อทำงานใกล้กับพื้นดิน ให้ตรวจสอบว่าไม่มีทราย กวด หรือก้อนหินอยู่ระหว่างใบเลื่อย
- หากใบเลื่อยกระทบกับก้อนหินหรือวัตถุที่มีความแข็งอื่นๆ ให้ปิดสวิตช์มอเตอร์ทันทีและตรวจสอบความเสียหายของใบเลื่อย หลังจากถอดหัวเทียนหรือดัดแปลงแบตเตอรี่ออกแล้ว เปลี่ยนใบเลื่อย หากชำรุดเสียหาย
- หากก้มไม่หน้าเข้าไปติดในใบเลื่อย ให้ปิดสวิตช์มอเตอร์ทันที วางเครื่องตัดแต่งพุ่มไม้ลง และนำสิ่งที่ติดออกอยู่หลังจากถอดหัวเทียนหรือดัดแปลงแบตเตอรี่ออกแล้ว ตรวจสอบความเสียหายของใบเลื่อยก่อนการใช้งานอุปกรณ์อีกครั้ง
-  อย่าสัมผัสหรือเข้าไปใกล้ใบเลื่อยที่กำลังเคลื่อนที่อยู่ เพราะใบเลื่อยอาจตัดนิ้วมือของคุณได้ภายในขณะที่ใช้งานใบเลื่อยหรือปรับเปลี่ยนมุมการตัด ให้หยุดการทำงานมอเตอร์ และถอดฝาครอบหัวเทียนหรือดัดแปลงแบตเตอรี่ออก
- การเร่งเครื่องมอเตอร์โดยที่ใบเลื่อยยังหยุดนิ่งจะเป็นการเพิ่มภาระงานของเครื่องและอาจทำให้มอเตอร์ และ/หรือคัลด์ชชำรุดเสียหาย
- ตรวจสอบใบเลื่อยบ่อยๆ ในระหว่างการทำงานเพื่อดูรอยร้าวหรือขอบที่ทื่อ ก่อนการตรวจสอบ ให้ปิดสวิตช์มอเตอร์ และรอจนกว่าใบเลื่อยจะหยุดสนิท เปลี่ยนใบเลื่อยที่ชำรุดหรือที่ทื่อทันที แม้ว่าจะมีรอยแตกหรือเฉพาะที่บริเวณผิวภายนอกก็ตาม
- หากอุปกรณ์ได้รับแรงกระแทกอย่างรุนแรง หรือร่วงหล่น ให้ตรวจสอบสภาพของอุปกรณ์ก่อนการทำงานต่อไป ตรวจสอบระบบเชื้อเพลิงเพื่อดูการรั่วไหลของน้ำมันเชื้อเพลิง และอุปกรณ์ควบคุมและอุปกรณ์นิรภัยอื่นๆ เพื่อดูการทำงานที่ผิดปกติ หากมีความเสียหาย หรือข้อสงสัยต่างๆ ควรสอบถามศูนย์บริการที่ได้รับอนุญาตของ Makita เพื่อทำการตรวจสอบและซ่อมแซม
- อย่าสัมผัสสกรูเฟืองเกียร์ กระปุกเฟืองเกียร์อาจมีความร้อนระหว่างการทำงาน
- หยุดพักสักครู่เพื่อป้องกันการสูญเสียความควบคุมอันเนื่องมาจากความเหนื่อยล้า ขอแนะนำให้คุณหยุดพัก 10 - 20 นาทีทุกหนึ่งชั่วโมง
- เมื่อคุณปล่อยอุปกรณ์ทิ้งไว้แม้ในระยะสั้นๆ ควรปิดสวิตช์เครื่องยนต์หรือถอดดัดแปลงแบตเตอรี่ทุกครั้ง อุปกรณ์ที่ถูกทิ้งไว้โดยไม่ผู้ดูแลโดยที่เครื่องยนต์ยังทำงานอยู่ อาจมีผู้ที่ไม่ได้รับอนุญาตนำไปใช้งาน และทำให้เกิดอุบัติเหตุรุนแรงได้
- ก่อนทำการตัด ให้ดึงคันทวนน้ำมันจนสุดเพื่อให้ถึงอัตราความเร็วสูงสุด
- ปฏิบัติตามคู่มือใช้งานของเครื่องมือไฟฟ้าเพื่อให้สามารถใช้งานคันทวนควบคุมและสวิตช์อย่างเหมาะสม
- ในระหว่างหรือหลังจากการทำงาน อย่าวางอุปกรณ์ที่มีความร้อนสูงไว้บนหญ้าแห้งหรือวัตถุที่ติดไฟได้

การขนย้าย

- ก่อนทำการขนย้ายอุปกรณ์ ให้ปิดสวิตช์มอเตอร์ และนำฝาครอบหัวเทียน หรือดัดแปลงแบตเตอรี่ออก ประกอบที่ครอบใบเลื่อยทุกครั้งระหว่างการขนส่ง
- ในกรณีที่ถืออุปกรณ์ ให้ถืออุปกรณ์ในแนวอนและจับเพลาลับ กันตัวเก็บเสียงที่มีความร้อนให้อยู่ห่างจากร่างกายของคุณ
- เมื่อทำการขนย้ายอุปกรณ์ในรถยนต์ ให้ยึดอุปกรณ์อย่างถูกต้องเพื่อป้องกันการพลิกคว่ำ มิฉะนั้นอาจทำให้เกิดการรั่วไหลของน้ำมันและเกิดความเสียหายต่ออุปกรณ์และสัมผัสกระสุนอื่นๆ

การดูแลรักษา

- ก่อนทำงานบำรุงรักษาหรืองานซ่อมแซมหรือการทำความสะอาดอุปกรณ์ ให้ปิดสวิตช์มอเตอร์ และถอดฝาครอบหัวเทียนหรือดัดแปลงแบตเตอรี่ออกก่อนทำความสะอาดทุกครั้ง รอจนกว่ามอเตอร์จะเย็นลง
- เพื่อลดความเสี่ยงของการเกิดไฟไหม้ อย่าทำการบำรุงรักษาอุปกรณ์ในบริเวณที่ใกล้กับเปลวไฟ
- สวมถุงมือป้องกันทุกครั้งเมื่อใช้งานใบเลื่อย
- ทำความสะอาดฝุ่นผงและสิ่งสกปรกออกจากอุปกรณ์เสมอ อย่าใช้น้ำมันเชื้อเพลิง เบนซิน ทินเนอร์ แอลกอฮอล์ หรือวัสดุประเภทเดียวกัน เพราะอาจทำให้

- ส่วนประกอบพลาสติกมีสีที่ชัดเจน ผิดรูปทรง หรือแตกหักได้
- หลังจากการใช้งานทุกครั้ง ให้ขันสกรูและน็อตทุกตัวให้แน่น ยกเว้นสกรูปรับแต่งคาร์บูเรเตอร์
- ดับเครื่องตัดให้คมอยู่เสมอ หากใบเลื่อยเริ่มทื่อและประสิทธิภาพการทำงานด้อยลง ขอให้ศูนย์บริการที่ได้รับอนุญาตของ Makita เพื่อทำการลับคมหรือเปลี่ยนใบเลื่อยใหม่
- อย่าซ่อมแซมใบเลื่อยที่โค้งงอหรือแตกหักโดยการตัดให้ตรงหรือการเชื่อม เพราะอาจทำให้ชิ้นส่วนหลุดออกมาและส่งผลให้ได้รับบาดเจ็บอย่างร้ายแรง ติดต่อศูนย์บริการที่ได้รับอนุญาตของ Makita เพื่อให้ทำการเปลี่ยนใบเลื่อยแท้ของ Makita
- อย่าพยายามทำการบำรุงรักษาหรืองานซ่อมแซมที่ไม่ได้ระบุไว้ในคู่มือฉบับนี้ และคู่มือใช้งานของเครื่องมือไฟฟ้า ขอให้ศูนย์บริการที่ได้รับอนุญาตของ Makita ทำงานดังกล่าวแทน
- ใช้ชิ้นส่วนและอุปกรณ์เสริมของแท้ของ Makita เท่านั้น การใช้ชิ้นส่วนและอุปกรณ์จากผู้ผลิตอื่นอาจทำให้อุปกรณ์ใช้งานไม่ได้ ทรัพย์สินเสียหาย และ/หรือเกิดการบาดเจ็บอย่างรุนแรง
- ขอให้ศูนย์บริการที่ได้รับอนุญาตของ Makita ทำการตรวจสอบและบำรุงรักษาเครื่องตัดแต่งพุ่มไม้อย่างสม่ำเสมอ

การจัดเก็บ

- ก่อนการจัดเก็บอุปกรณ์ ให้ทำความสะอาดและบำรุงรักษาอุปกรณ์อย่างละเอียด จัดตำแหน่งที่ครอบใบเลื่อยให้พอดี
- จัดเก็บอุปกรณ์ในสถานที่ที่มีการระบายอากาศดีหรือปิดล็อกและอยู่ห่างจากมือเด็ก
- อย่าวางอุปกรณ์ทิ้งกับสิ่งอื่น เช่น ผนัง มิฉะนั้นเครื่องตัดแต่งพุ่มไม้อาจร่วงหล่นลงมาซึ่งทำให้เกิดการบาดเจ็บขึ้น

การปฐมพยาบาล

-  ความรู้ชุดปฐมพยาบาลอยู่ในบริเวณใกล้เคียงเสมอ เปลี่ยนอุปกรณ์ที่ใช้แล้วออกจากกล่องชุดปฐมพยาบาลทันที
- ในกรณีที่โทรศัพท์ขอความช่วยเหลือ โปรดแจ้งข้อมูลต่อไปนี้:
 - สถานที่เกิดอุบัติเหตุ
 - เหตุการณ์ที่เกิดขึ้น
 - จำนวนผู้ได้รับบาดเจ็บ
 - ลักษณะของอาการบาดเจ็บ
 - ชื่อของคุณ

การประกอบและการปรับแต่ง

คำเตือน:

- ก่อนทำการประกอบหรือการปรับเปลี่ยนอุปกรณ์ ให้ปิดการทำงานของมอเตอร์และนำฝาครอบหัวเทียน หรือดับแบตเตอรี่ออก หรือใบเลื่อยหรือชิ้นส่วนอื่นๆ อาจเคลื่อนที่และส่งผลให้ได้รับบาดเจ็บอย่างร้ายแรง
- ก่อนการจัดการหรือทำงานใดๆ ใบเลื่อย ให้สวมถุงมือป้องกันและใส่ที่ครอบใบเลื่อยเพื่อครอบใบเลื่อย เพราะใบเลื่อยอาจบาดมือเปล่าให้ได้รับบาดเจ็บรุนแรง
- เมื่อทำการประกอบหรือการปรับเปลี่ยนอุปกรณ์ ให้วางอุปกรณ์ลงเสมอ การประกอบหรือการปรับเปลี่ยนอุปกรณ์ในแนวตั้งอาจทำให้เกิดการบาดเจ็บอย่างรุนแรง
- ปฏิบัติตามคำเตือนและข้อควรระวังในหัวข้อ "ข้อควรระวังด้านความปลอดภัย" ในคู่มือใช้งานของเครื่องมือไฟฟ้า
- ก่อนใช้งานอุปกรณ์ ตรวจสอบให้แน่ใจว่าขันก้านล็อกจนแน่นแล้ว

การประกอบส่วนประกอบ (ภาพที่ 5)

ประกอบส่วนประกอบตามขั้นตอนต่อไปนี้

1. คลายเกลียวสกรู (A) และ (B)
2. ใส่เพลาลงในที่ครอบ (D).

หมายเหตุ: ตรวจสอบให้แน่ใจว่าเพลาลงไปในที่ครอบจนสุด (ประมาณ 237 มม./9-3/8")

ถ้าใส่เพลาลงได้ลำบาก ให้หมุนแกนขับเคลื่อน (C) ด้วยมือเล็กน้อย และลองอีกครั้ง

3. ตรวจสอบให้แน่ใจว่าเพลาลงเข้าไประยะถูกต้อง และให้ขันสกรู (B) และ (A) ให้แน่น

การติดตั้งส่วนประกอบเข้ากับเครื่องมือไฟฟ้า (ภาพที่ 6)

ในการติดตั้งส่วนประกอบเข้ากับเครื่องมือไฟฟ้า ให้ปฏิบัติตามขั้นตอนข้างล่างนี้

1. ตรวจสอบว่าไม่ได้ขันคัตล็อก (A) จนแน่น
2. จัดตำแหน่งสลัก (B) ให้ตรงกับเครื่องหมายลูกศร (C)
3. เสียบเพลาลงไปในเพลาลงขับเคลื่อนของเครื่องมือไฟฟ้าจนกว่าเส้นระบุตำแหน่ง (E) และปุ่มปลดล็อก (D) จะโผล่ขึ้นมา
4. ขันก้านล็อก (A) ให้แน่นตามภาพประกอบ

ในการถอดส่วนประกอบ ให้คลายเกลียวก้านล็อก กดปุ่มล็อก และถอนแกนเพลาลงออกมา

หมายเหตุ: อย่าขันก้านล็อก (A) จนแน่นโดยที่ยังไม่ได้เสียบเพลาลง ส่วนประกอบ มิฉะนั้น ก้านล็อกอาจบีบทางเข้าของเพลาลงขับเคลื่อนจนแน่นเกินไปและทำให้เพลาลงชำรุดเสียหาย

การปรับมุมของการตัด (ภาพที่ 7)

คำเตือน:

- หากชุดตัดหลุดหลวมหรือไม่มั่นคง ห้ามใช้งานเครื่องมือเป็นอันตราย

คุณสามารถปรับมุมการตัดขึ้นด้านบนถึง 45° และลงด้านล่างถึง 90°

1. หยุดการทำงานของมอเตอร์ของเครื่องตัดแต่งพุ่มไม้แบบปรับปลายได้ และวางเครื่องลงบนพื้น
2. หากต้องการปรับมุมของชุดตัด ให้ไขน็อตหนึ่งจับที่มือจับ (A) ของชุดตัด และใช้มือหนึ่งจับที่ตัวล็อกมุม (B) ตามที่แสดงในภาพประกอบ
3. ค่อยๆ ดึงตัวล็อกมุม และเปลี่ยนมุมของชุดตัด หลังจากปรับมุมแล้ว ให้ค่อยๆ ปรับตัวล็อกมุมให้กลับมามีตำแหน่งเดิม

หมายเหตุ:

- ชุดตัดจะถูกขันแน่นโดยมีมุมตามที่กำหนด โดยใช้ร่องที่อยู่ทางด้านข้างของชุด ตรวจสอบให้แน่ใจว่าชุดตัดเข้าที่อย่างถูกต้อง หากมุมไม่ถูกต้อง คลัตช์จะตัดและเครื่องมือจะไม่ทำงาน
 - อย่าปรับชุดตัดในระหว่างที่เครื่องตัดแต่งพุ่มไม้แบบปรับปลายได้อยู่ในตำแหน่งตั้งตรง
 - เลื่อนสวิตช์ I-O ไปที่ตำแหน่ง "O" และวางเครื่องตัดแต่งพุ่มไม้แบบปรับปลายได้ราบไปบนพื้นเพื่อปรับมุมการตัด
 - ก่อนปรับมุมการตัด ต้องยึดใบเลื่อยโดยใช้ฝาครอบใบเลื่อยที่ใหม่ด้วยทุกครั้ง
- ในกรณีที่ชุดตัดหลุดหลวม ต้องขันโบลต์ (A) (แกนของการปรับมุม) ให้แน่น

(ภาพที่ 8)

1. ดัดตั้งประแจกระบอก (C) และประแจหกเหลี่ยม (B) บนโบลต์ (A)
2. ปรับความแน่นของชุดตัดโดยการหมุนประแจหกเหลี่ยม (B) จากนั้นจึงขันโบลต์ให้แน่นโดยการหมุนประแจกระบอก (C)

หมายเหตุ:

- อย่าขันชุดตัดแน่นจนเกินไป หากขันแน่นจนเกินไป จะไม่สามารถเปลี่ยนมุมของชุดตัดได้

การทำงาน

คำเตือน:

- หากใบเลื่อยเคลื่อนที่ในอัตรารอบเดินเบา ปรับความเร็วในอัตรารอบเดินเบาของเครื่องยนต์ให้ลดลง มิฉะนั้นคุณจะไม่สามารถหยุดใบเลื่อยด้วยการปล่อยคันเร่งน้ำมัน และอาจทำให้ได้รับบาดเจ็บรุนแรง
- ปฏิบัติตามคำเตือนและข้อควรระวังในหัวข้อ "ข้อควรระวังด้านความปลอดภัย" ในคู่มือใช้งานของเครื่องมือไฟฟ้า

การตัดในแนวอน (ภาพที่ 9)

เมื่อทำการตัดแต่งพุ่มไม้ในแนวอน ให้ปฏิบัติตามขั้นตอนข้างล่างนี้

1. ดึงคันเร่งน้ำมันจนสุด
2. ใช้ใบเลื่อยโดยให้ทำมุมกับพุ่มไม้ประมาณ 15° ถึง 30°
3. ตัดแต่งพุ่มไม้ด้วยการเคลื่อนไหวแบบหมุนไปมา

การตัดในแนวตั้ง (ภาพที่ 10)

เมื่อทำการตัดแต่งพุ่มไม้ในแนวตั้ง ให้ปฏิบัติตามขั้นตอนข้างล่างนี้

1. ดึงคันเร่งน้ำมันจนสุด
2. ถือใบเลื่อยในทิศทางที่ขนานกับพุ่มไม้
3. ตัดแต่งพุ่มไม้จากด้านล่างขึ้นด้านบนด้วยการเคลื่อนไหวแบบหมุนไปมา

การตรวจสอบและการบำรุงรักษา

⚠ คำเตือน:

- ก่อนทำการตรวจสอบหรือบำรุงรักษาอุปกรณ์ ให้ปิดสวิตช์มอเตอร์ และนำฝาครอบหัวเทียนหรือดัลเบตเตอร์ออก หรือใบเลื่อยหรือชิ้นส่วนอื่นๆ อาจเคลื่อนที่และส่งผลให้ได้รับบาดเจ็บอย่างร้ายแรง
- ก่อนการจัดการหรือทำงานใกล้ๆ ใบเลื่อย ให้สวมถุงมือป้องกันและใส่ที่ครอบใบเลื่อยเพื่อครอบใบเลื่อย ในระหว่างการประกอบหรือการปรับเปลี่ยนอุปกรณ์ นี้ของคุณอาจสัมผัสกับใบเลื่อย และอาจทำให้เกิดการบาดเจ็บร้ายแรงขึ้น
- เมื่อทำการตรวจสอบหรือบำรุงรักษาอุปกรณ์ ให้วางเครื่องตัดแต่งพุ่มไม้ลงเสมอ การประกอบหรือการปรับเปลี่ยนอุปกรณ์ในแนวตั้งอาจทำให้เกิดการบาดเจ็บอย่างรุนแรง
- ปฏิบัติตามคำเตือนและข้อควรระวังในหัวข้อ "ข้อควรระวังด้านความปลอดภัย" ในคู่มือใช้งานของเครื่องมือไฟฟ้า

การตรวจสอบใบเลื่อย

ตรวจสอบใบเลื่อยทุกวันเพื่อดูความเสียหาย การแตกร้าว และขอบที่เริ่มทื่อ ขอให้ศูนย์บริการที่ได้รับอนุญาตของ Makita ทำการเปลี่ยนใบเลื่อยที่ชำรุดหรือลับใบเลื่อยที่ทื่อให้คม

การปรับระยะห่างของใบเลื่อย (ภาพที่ 11)

หลังจากใช้งาน ใบเลื่อยด้านบนด้านล่างจะค่อยๆ สึกหรอ หากงานตัดของคุณไม่เรียบร้อย แม้ว่าใบเลื่อยจะมีความคมเพียงพอ ให้ปรับระยะห่างด้วยวิธีต่อไปนี้ ความแน่นของโบลต์ยึดจะส่งผลต่อระยะห่างของใบเลื่อย น็อตจะยึดโบลต์ยึดไว้ เพื่อให้ได้ความแน่นตามที่กำหนด ระยะห่างที่มากเกินไปจะทำให้การตัดทื่อ แต่ระยะห่างที่น้อยเกินไปจะทำให้เกิดความร้อนสูง และส่งผลให้ใบเลื่อยสึกหรอเร็วขึ้น

1. คลายเกลียวน็อต (A) โดยใช้ประแจ
2. ชั้นโบลต์ (B) ให้แน่นจนไม่สามารถหมุนต่อได้ จากนั้นจึงคลายเกลียวกลับประมาณหนึ่งในสี่ถึงครึ่งรอบสำหรับโบลต์แต่ละตัว เพื่อให้ได้ระยะห่างที่ต้องการ
3. ยึดโบลต์ (B) และชั้นน็อต (A) ให้แน่น
4. หยอดน้ำมันเล็กน้อยบริเวณพื้นผิวของใบมีดที่มีการเสียดสี
5. สตาร์ทมอเตอร์ เปิดและปิดคันเร่งน้ำมันประมาณหนึ่งนาที
6. จับเวลาการทำงานของใบเลื่อย หลังจากปล่อยคันเร่งน้ำมัน หากใช้เวลาสองวินาทีขึ้นไป ให้หยุดการทำงานของมอเตอร์ และทำขั้นตอนที่ 1 ถึง 6 ซ้ำอีกครั้งหนึ่ง
7. หยุดการทำงานของมอเตอร์ และสัมผัสพื้นผิวของใบเลื่อย หากใบเลื่อยไม่ร้อนเกินไปที่จะจับต่อได้ ให้คุณทำการปรับเปลี่ยนที่เหมาะสม หากใบเลื่อยร้อนเกินไป ให้หมุนโบลต์ (B) กลับเล็กน้อยและทำขั้นตอนที่ 5 ถึง 7 ซ้ำอีกครั้งหนึ่ง

การหล่อลื่นชิ้นส่วนที่เคลื่อนที่ได้ (ภาพที่ 12)

หมายเหตุ: ปฏิบัติตามคำแนะนำเกี่ยวกับความถี่และปริมาณจาระบีที่ใช้งาน มิฉะนั้นการหล่อลื่นที่มากเกินไปอาจทำลายชิ้นส่วนที่เคลื่อนที่ได้

กระปุกเฟืองเกียร์:

ควรหยอดจาระบีที่กระปุกเกียร์ของเครื่องตัดแต่งพุ่มไม้แบบปรับปลายได้ทุกๆ 25 ชั่วโมงการทำงาน รูเติมจาระบีจะอยู่ใต้โบลต์ ถอดโบลต์ออกเพื่อทำการหล่อลื่น

เติมน้ำมันหล่อลื่นประมาณ 3 กรัม (4 ซีซี) ที่จุด A ของกระปุกเกียร์ และเติมน้ำมันหล่อลื่นประมาณ 5 กรัม (7 ซีซี) ที่จุด B โดยหยอดน้ำมันหล่อลื่นผ่านทางรูเติมจาระบีของแต่ละจุด หลังจากหล่อลื่นเสร็จแล้ว ให้ติดตั้งโบลต์กลับเข้าที่ หลังจากการหยอดจาระบีในปริมาณที่เหมาะสม จาระบีจะหลุดรอดออกมาเล็กน้อยจากฐานของใบเลื่อยระหว่างการทำงานครั้งแรก

แกนขับเคลื่อน:

ใช้จาระบี ทุก 25 ชั่วโมงของการใช้งาน

การตรวจสอบโดยรวม

- ชั้นโบลต์ น็อต และสกรูที่หลวมให้แน่น
- ตรวจสอบชิ้นส่วนและใบเลื่อยที่ชำรุด ขอให้ศูนย์บริการที่ได้รับอนุญาตของ Makita เปลี่ยนให้ใหม่

การจัดเก็บ

⚠ คำเตือน: ปฏิบัติตามคำเตือนและข้อควรระวังในหัวข้อ "ข้อควรระวังด้านความปลอดภัย" ในคู่มือใช้งานของเครื่องมือไฟฟ้า (ภาพที่ 13) เมื่อทำการจัดเก็บส่วนประกอบเครื่องตัดแต่งพุ่มไม้แยกจากเครื่องมือไฟฟ้า ให้ใส่ฝาปิดที่ปลายแกนเพลลา

ตารางเวลาการดูแลรักษาเครื่อง

ชั่วโมงการทำงาน		ก่อนการทำงาน	ประจำวัน (10 ชม.)	25 ชม.	หากจำเป็น	หน้าที่เกี่ยวข้อง
ตัวเครื่องทั้งหมด	ตรวจสอบชิ้นส่วนที่ชำรุดด้วยสายตา	○				58
สกรูและนอตที่ยึดทั้งหมด	ขันให้แน่น	○				58
ใบเลื่อย	ตรวจสอบความเสียหาย การแตกร้าว และขอบที่เริ่มทื่อ		○			58
	ปรับระยะห่าง				○	58
กระปุกเฟืองเกียร์	หยอดจาระบี			○		58
แกนขับเคลื่อน	หยอดจาระบี			○		58
เครื่องมือไฟฟ้า	ดูคู่มือใช้งานของเครื่องมือไฟฟ้า					

การแก้ไขปัญหา

ปัญหา	สาเหตุที่เป็นไปได้	การแก้ปัญหา
มอเตอร์ไม่ทำงาน	คู่มือใช้งานของเครื่องมือไฟฟ้า	
มอเตอร์หยุดทำงานทันทีที่สตาร์ท		
ความเร็วสูงสุดถูกจำกัด		
ใบเลื่อยไม่เคลื่อนที่ ➔ หยุดการทำงานมอเตอร์ทันที!	มุมของชุดตัดไม่ถูกต้อง กึ่งไม่เข้าไปติดในใบเลื่อย ระบบขับเคลื่อนทำงานผิดปกติ	ตรวจสอบให้แน่ใจว่าตัวล็อกมุมล็อกเข้าที่อย่างถูกต้อง นำวัตถุแปลกปลอมออก ขอให้ศูนย์บริการที่ได้รับอนุญาตของ Makita ทำการตรวจสอบและซ่อมแซม
ตัวเครื่องหลักสั่นสะเทือนผิดปกติ ➔ หยุดการทำงานมอเตอร์ทันที!	ระบบขับเคลื่อนทำงานผิดปกติ	ขอให้ศูนย์บริการที่ได้รับอนุญาตของ Makita ทำการตรวจสอบและซ่อมแซม
ใบเลื่อยไม่หยุดทำงาน ➔ หยุดการทำงานมอเตอร์ทันที!	เครื่องมือไฟฟ้าทำงานผิดปกติ	ดูคู่มือใช้งานของเครื่องมือไฟฟ้า

ข้อมูลทางเทคนิค

รุ่น		EN401MP
ขนาด (ย x ก x ส)	มม (นิ้ว)	1,624 x 108 x 90 (64" x 4-1/4" x 3-1/2")
น้ำหนัก	กก (ปอนด์)	2.8 (6.3)
ความยาวการตัดที่มีประสิทธิภาพ	มม (นิ้ว)	490 (19-1/4")
มุมการตัดของใบเลื่อย		135° (ด้านบน 45°, ด้านล่าง 90°)
อัตราทดเกียร์		1/4.78

Makita Corporation

3-11-8, Sumiyoshi-cho,
Anjo, Aichi 446-8502 Japan

www.makita.com

885194L909
EN401MP-1

ALA