



INSTRUCTION MANUAL  
MANUEL D'INSTRUCTION  
MANUAL DE INSTRUCCIONES

# Electronic Polisher

## Polisseuse électronique

### Plidora

PV7001C

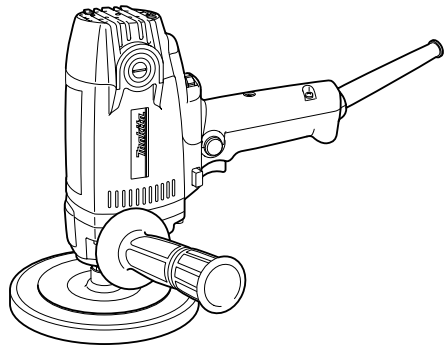

003431

**⚠ WARNING:**

For your personal safety, READ and UNDERSTAND before using.  
SAVE THESE INSTRUCTIONS FOR FUTURE REFERENCE.

**⚠ AVERTISSEMENT:**

Pour votre propre sécurité, prière de lire attentivement avant l'utilisation.  
GARDER CES INSTRUCTIONS POUR RÉFÉRENCE ULTÉRIEURE.

**⚠ ADVERTENCIA:**

Para su seguridad personal, LEA DETENIDAMENTE este manual antes de usar la herramienta.  
GUARDE ESTAS INSTRUCCIONES PARA FUTURA REFERENCIA.

## ENGLISH

# SPECIFICATIONS

Model		PV7001C
Max capacities	Sponge pad/ Wool bonnet	180 mm (7")
	Abrasive disc	180 mm (7")
Spindle thread		5/8"
No load speed (RPM)		600 - 2,000/min.
Overall length		210 mm (8-1/4")
Net weight		2.0 kg (4.4 lbs)

- Due to our continuing programme of research and development, the specifications herein are subject to change without notice.
- Note: Specifications may differ from country to country.

## GENERAL SAFETY RULES

USA001-3

### (For All Tools)

#### **WARNING:**

#### **Read and understand all instructions.**

Failure to follow all instructions listed below, may result in electric shock, fire and/or serious personal injury.

## SAVE THESE INSTRUCTIONS

### Work Area

1. **Keep your work area clean and well lit.** Cluttered benches and dark areas invite accidents.
2. **Do not operate power tools in explosive atmospheres, such as in the presence of flammable liquids, gases, or dust.** Power tools create sparks which may ignite the dust or fumes.
3. **Keep bystanders, children, and visitors away while operating a power tool.** Distractions can cause you to lose control.

### Electrical Safety

4. **Grounded tools must be plugged into an outlet properly installed and grounded in accordance with all codes and ordinances. Never remove the grounding prong or modify the plug in any way. Do not use any adaptor plugs. Check with a qualified electrician if you are in doubt as to whether the outlet is properly grounded.** If the tools should electrically malfunction or break down, grounding provides a low resistance path to carry electricity away from the user.
5. **Avoid body contact with grounded surfaces such as pipes, radiators, ranges and refrigera-**

**tors.** There is an increased risk of electric shock if your body is grounded.

6. **Do not expose power tools to rain or wet conditions.** Water entering a power tool will increase the risk of electric shock.
7. **Do not abuse the cord. Never use the cord to carry the tools or pull the plug from an outlet. Keep cord away from heat, oil, sharp edges or moving parts. Replace damaged cords immediately.** Damaged cords increase the risk of electric shock.
8. **When operating a power tool outside, use an outdoor extension cord marked "W-A" or "W".** These cords are rated for outdoor use and reduce the risk of electric shock.

### Personal Safety

9. **Stay alert, watch what you are doing and use common sense when operating a power tool. Do not use tool while tired or under the influence of drugs, alcohol, or medication.** A moment of inattention while operating power tools may result in serious personal injury.
10. **Dress properly. Do not wear loose clothing or jewelry. Contain long hair. Keep your hair, clothing, and gloves away from moving parts.** Loose clothes, jewelry, or long hair can be caught in moving parts.
11. **Avoid accidental starting. Be sure switch is off before plugging in.** Carrying tools with your finger on the switch or plugging in tools that have the switch on invites accidents.
12. **Remove adjusting keys or wrenches before turning the tool on.** A wrench or a key that is left attached to a rotating part of the tool may result in personal injury.
13. **Do not overreach. Keep proper footing and balance at all times.** Proper footing and balance enables better control of the tool in unexpected situations.

14. **Use safety equipment. Always wear eye protection.** Dust mask, non-skid safety shoes, hard hat, or hearing protection must be used for appropriate conditions. Ordinary eye or sun glasses are NOT eye protection.

### Tool Use and Care

15. **Use clamps or other practical way to secure and support the workpiece to a stable platform.** Holding the work by hand or against your body is unstable and may lead to loss of control.
16. **Do not force tool. Use the correct tool for your application.** The correct tool will do the job better and safer at the rate for which it is designed.
17. **Do not use tool if switch does not turn it on or off.** Any tool that cannot be controlled with the switch is dangerous and must be repaired.
18. **Disconnect the plug from the power source before making any adjustments, changing accessories, or storing the tool.** Such preventive safety measures reduce the risk of starting the tool accidentally.
19. **Store idle tools out of reach of children and other untrained persons.** Tools are dangerous in the hands of untrained users.
20. **Maintain tools with care. Keep cutting tools sharp and clean.** Properly maintained tools with sharp cutting edges are less likely to bind and are easier to control.
21. **Check for misalignment or binding of moving parts, breakage of parts, and any other condition**

that may affect the tools operation. If damaged, have the tool serviced before using. Many accidents are caused by poorly maintained tools.

22. **Use only accessories that are recommended by the manufacturer for your model.** Accessories that may be suitable for one tool, may become hazardous when used on another tool.

### SERVICE

23. **Tool service must be performed only by qualified repair personnel.** Service or maintenance performed by unqualified personnel could result in a risk of injury.
24. **When servicing a tool, use only identical replacement parts. Follow instructions in the Maintenance section of this manual.** Use of unauthorized parts or failure to follow Maintenance instructions may create a risk of electric shock or injury.

**USE PROPER EXTENSION CORD:** Use only three-wire extension cords that have three-prong grounding-type plugs and three-pole receptacles that accept the tool's plug. Make sure your extension cord is in good condition. Replace or repair damaged or worn cord immediately. When using an extension cord, be sure to use one heavy enough to carry the current your product will draw. An undersized cord will cause a drop in line voltage resulting in loss of power and overheating. Table 1 shows the correct size to use depending on cord length and nameplate ampere rating. If in doubt, use the next heavier gage. The smaller the gage number, the heavier the cord.

Table 1: Minimum gage for cord

Ampere Rating		Volts	Total length of cord in feet			
		120 V	25 ft.	50 ft.	100 ft.	150 ft.
More Than	Not More Than	AWG				
0	6		18	16	16	14
6	10		18	16	14	12
10	12		16	16	14	12
12	16		14	12	Not Recommended	

### GROUNDING INSTRUCTIONS:

This tool should be grounded while in use to protect the operator from electric shock. The tool is equipped with a three-conductor cord and three-prong grounding type plug to fit the proper grounding type receptacle. The green (or green and yellow) conductor in the cord is the grounding wire. Never connect the green (or green and yellow) wire to a live terminal. Your unit is for use on 120 volts and has a plug that looks like Fig. "A".

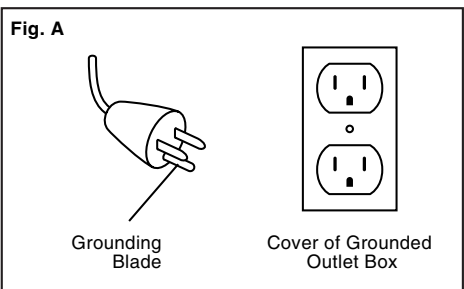

## SPECIFIC SAFETY RULES

USB047-4

**DO NOT** let comfort or familiarity with product (gained from repeated use) replace strict adherence to polisher safety rules. If you use this tool unsafely or incorrectly, you can suffer serious personal injury.

1. **Accessories must be rated for at least the speed recommended on the tool warning label.** Wheels and other accessories running over rated speed can fly apart and cause injury. Maximum operating speed of accessories should be higher than the highest no load speed marked on the tool's nameplate.
2. **Hold tool by insulated gripping surfaces when performing an operation where the cutting tool may contact hidden wiring or its own cord.** Contact with a "live" wire will make exposed metal parts of the tool "live" and shock the operator.
3. **Check the backing pad carefully for cracks, damage or deformity before operation.** Replace cracked, damaged or deformed pad immediately.
4. **NEVER** use tool with wood cutting blades or other sawblades. Such blades when used on a polisher frequently kick and cause loss of control leading to personal injury.
5. **Hold the tool firmly.**
6. **Keep hands away from rotating parts.**
7. **Make sure the abrasive disc or wool bonnet is not contacting the workpiece before the switch is turned on.**
8. **When sanding metal surfaces, watch out for flying sparks.** Hold the tool so that sparks fly away from you and other persons or flammable materials.
9. **Do not leave the tool running.** Operate the tool only when hand-held.
10. **Do not touch the workpiece immediately after operation;** it may be extremely hot and could burn your skin.
11. **Check that the workpiece is properly supported.**
12. **Pay attention that the wheel continues to rotate after the tool is switched off.**
13. **This tool has not been waterproofed, so do not use water on the workpiece surface.**
14. **Ventilate your work area adequately when you perform sanding operations.**
15. **Use of this tool to sand some products, paints and wood could expose user to dust containing hazardous substances.** Use appropriate respiratory protection.

## SAVE THESE INSTRUCTIONS

**⚠ WARNING:**  
**MISUSE** or failure to follow the safety rules stated in this instruction manual may cause serious personal injury.

## SYMBOLS

USD101-2

The followings show the symbols used for tool.

**V** ..... volts

**A** ..... amperes

**Hz** ..... hertz

 ..... alternating current

**n<sub>o</sub>** ..... no load speed

**.../min** ..... revolutions or reciprocation per minute

## FUNCTIONAL DESCRIPTION

**⚠ CAUTION:**

- Always be sure that the tool is switched off and unplugged before adjusting or checking function on the tool.

### Switch action

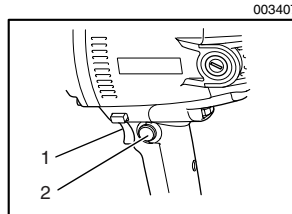

1. Switch trigger
2. Lock button

**⚠ CAUTION:**

- Before plugging in the tool, always check to see that the switch trigger actuates properly and returns to the "OFF" position when released.
- Switch can be locked in "ON" position for ease of operator comfort during extended use. Apply caution when locking tool in "ON" position and maintain firm grasp on tool.

To start the tool, simply pull the switch trigger. Release the switch trigger to stop.

For continuous operation, pull the switch trigger and then push in the lock button.

To stop the tool from the locked position, pull the switch trigger fully, then release it.

## Speed adjusting dial

003408

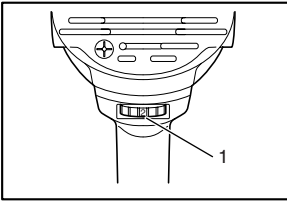

1. Speed adjusting dial

The tool speed can be changed by turning the speed adjusting dial to a given number setting from 1 to 5. Higher speed is obtained when the dial is turned in the direction of number 5. And lower speed is obtained when it is turned in the direction of number 1.

Refer to the table for the relationship between the number settings on the dial and the approximate tool speed.

003443

Number	RPM (/min)
1	600
2	800
3	1,300
4	1,800
5	2,000

### ⚠ CAUTION:

- If the tool is operated continuously at low speeds for a long time, the motor will get overloaded, resulting in tool malfunction.
- The speed adjusting dial can be turned only as far as 5 and back to 1. Do not force it past 5 or 1, or the speed adjusting function may no longer work.

The tools equipped with electronic function are easy to operate because of the following features.

- **Electronic constant speed control**  
Possible to get fine finish, because the rotating speed is kept constantly even under the loaded condition.
- **Soft start feature**  
Soft start because of suppressed starting shock.

## High-Low speed setting button

003444

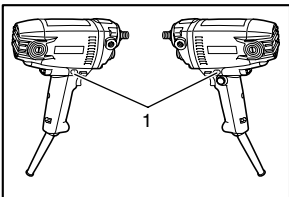

1. High-Low speed setting button

The tool speed can be changed instantly while the tool is running. Depress the "I" position for lowest speed and depress "II" position for a given number setting.

The tool speed cannot be changed when the button is in "I" position, even if you turn the speed adjusting dial. When you turn the speed adjusting dial, always be sure that the button is depressed in "II" position.

## ASSEMBLY

### ⚠ CAUTION:

- Always be sure that the tool is switched off and unplugged before carrying out any work on the tool.

### Installing side grip (auxiliary handle) & cover

### ⚠ CAUTION:

- Always be sure that the side grip is installed securely before operation.

Install the cover, then screw the side grip on the tool securely. The side grip and the cover can be installed on either side of the tool.

003412

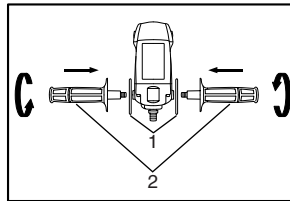

1. Cover  
2. Side grip

003413

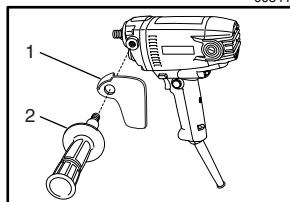

1. Cover  
2. Side grip

### Installing or removing backing pad

003453

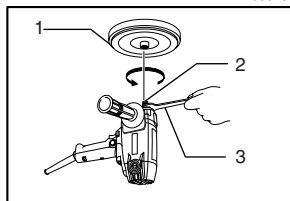

1. Backing pad  
2. Spindle  
3. Wrench

Hold the spindle with the wrench so that it cannot revolve. Then screw the pad onto the spindle all the way. (The pad can be used to install the optional sponge pad.) To remove the pad, follow the installation procedure in reverse.

**Installing or removing sponge pad (optional accessory)**

003454

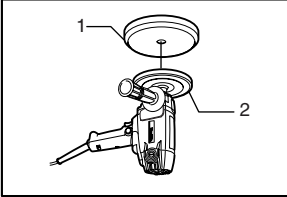

1. Sponge pad
2. Pad

To install the sponge pad, first remove all dirt or foreign matter from the pad. Install the sponge pad to the pad. To remove the pad, pull it off from the pad slowly.

**Installing or removing the wool bonnet (optional accessory)**

003468

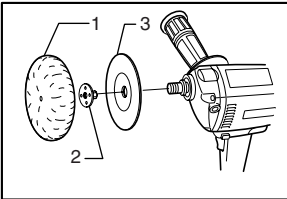

1. Wool bonnet
2. Lock nut
3. Rubber pad

Mount the rubber pad onto the spindle. Screw the lock nut onto the spindle.

To tighten the lock nut, hold the spindle with the wrench so that it cannot revolve, then use the lock nut wrench and securely tighten clockwise.

003469

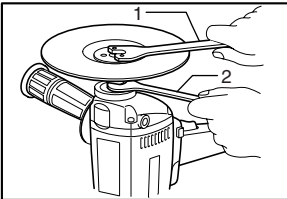

1. Lock nut wrench
2. Wrench

Fit the wool bonnet completely over the rubber pad and pull the string tight. Tie a bow knot and tuck the knot and any loose strings between the wool bonnet and the rubber pad.

003470

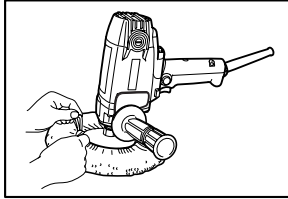

To remove the wool bonnet, follow the installation procedure in reverse.

**Installing or removing abrasive disc (optional accessory)**

003414

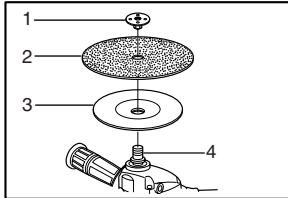

1. Lock nut
2. Abrasive disc
3. Rubber pad
4. Spindle

**NOTE:**

- Use sander accessories specified in this manual. These must be purchased separately.

Mount the rubber pad onto the spindle. Fit the abrasive disc on the rubber pad and screw the lock nut onto the spindle.

To tighten the lock nut, hold the spindle with the wrench so that it cannot revolve, then use the lock nut wrench and securely tighten clockwise.

003418

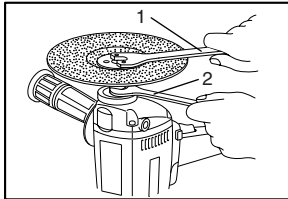

1. Lock nut wrench
2. Wrench

To remove the disc, follow the installation procedure in reverse.

## OPERATION

### Polishing operation by sponge pad

003479

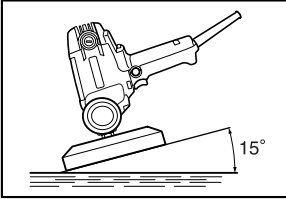

#### ⚠ CAUTION:

- Always wear safety glasses or a face shield during operation.

In general, keep the sponge pad at an angle of about 15 degrees to the workpiece surface.

### Polishing operation by wool bonnet

003480

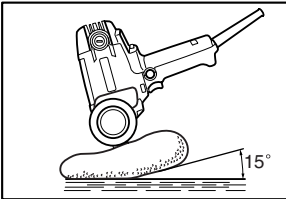

#### ⚠ CAUTION:

- Always wear safety glasses or a face shield during operation.

Hold the tool firmly. Turn the tool on and then apply the wool bonnet to the workpiece.

In general, keep the wool bonnet at an angle of about 15 degrees to the workpiece surface.

Apply slight pressure only. Excessive pressure will result in poor performance and premature wear to wool bonnet.

### Sanding operation

003421

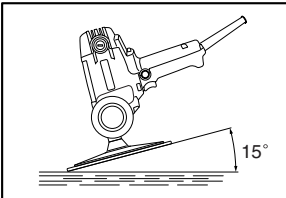

#### ⚠ CAUTION:

- Always wear safety goggles or a face shield during operation.
- Never switch on the tool when it is in contact with the workpiece, it may cause an injury to operator.
- Never run the tool without the abrasive disc. You may seriously damage the pad.

Hold the tool firmly. Turn the tool on and then apply the abrasive disc to the workpiece.

In general, keep the abrasive disc at an angle of about 15 degrees to the workpiece surface.

Apply slight pressure only. Excessive pressure will result in poor performance and premature wear to abrasive disc.

## MAINTENANCE

#### ⚠ CAUTION:

- Always be sure that the tool is switched off and unplugged before attempting to perform inspection or maintenance.

### Replacing carbon brushes

001145

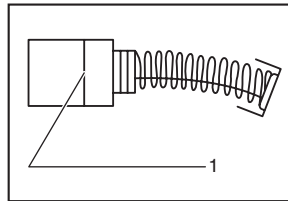

1. Limit mark

Remove and check the carbon brushes regularly. Replace when they wear down to the limit mark. Keep the carbon brushes clean and free to slip in the holders. Both carbon brushes should be replaced at the same time. Use only identical carbon brushes.

Use a screwdriver to remove the brush holder caps. Take out the worn carbon brushes, insert the new ones and secure the brush holder caps.

003423

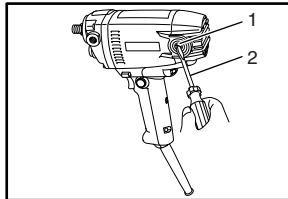

1. Brush holder cap  
2. Screwdriver

To maintain product SAFETY and RELIABILITY, repairs, any other maintenance or adjustment should be performed by Makita Authorized or Factory Service Centers, always using Makita replacement parts.

---

## ACCESSORIES

### CAUTION:

- These accessories or attachments are recommended for use with your Makita tool specified in this manual. The use of any other accessories or attachments might present a risk of injury to persons. Only use accessory or attachment for its stated purpose.

If you need any assistance for more details regarding these accessories, ask your local Makita Service Center.

- Sponge pad (Hook & loop)
- Abrasive discs
- Wool bonnet 180
- Rubber pad 170
- Sanding lock nut 5/8 - 48
- Lock nut wrench 28
- Wrench 17

EN0006-1

## MAKITA LIMITED ONE YEAR WARRANTY

### Warranty Policy

Every Makita tool is thoroughly inspected and tested before leaving the factory. It is warranted to be free of defects from workmanship and materials for the period of ONE YEAR from the date of original purchase. Should any trouble develop during this one year period, return the COMPLETE tool, freight prepaid, to one of Makita's Factory or Authorized Service Centers. If inspection shows the trouble is caused by defective workmanship or material, Makita will repair (or at our option, replace) without charge.

This Warranty does not apply where:

- repairs have been made or attempted by others:
- repairs are required because of normal wear and tear:
- the tool has been abused, misused or improperly maintained:
- alterations have been made to the tool.

IN NO EVENT SHALL MAKITA BE LIABLE FOR ANY INDIRECT, INCIDENTAL OR CONSEQUENTIAL DAMAGES FROM THE SALE OR USE OF THE PRODUCT. THIS DISCLAIMER APPLIES BOTH DURING AND AFTER THE TERM OF THIS WARRANTY.

MAKITA DISCLAIMS LIABILITY FOR ANY IMPLIED WARRANTIES, INCLUDING IMPLIED WARRANTIES OF "MERCHANTABILITY" AND "FITNESS FOR A SPECIFIC PURPOSE," AFTER THE ONE YEAR TERM OF THIS WARRANTY.

This Warranty gives you specific legal rights, and you may also have other rights which vary from state to state. Some states do not allow the exclusion or limitation of incidental or consequential damages, so the above limitation or exclusion may not apply to you. Some states do not allow limitation on how long an implied warranty lasts, so the above limitation may not apply to you.



## FRANÇAIS

# SPÉCIFICATIONS

Modèle		PV7001C
Capacités max.	Plateau d'éponge/peau de mouton	180 mm (7")
	Disque abrasif	180 mm (7")
Filetage de l'arbre		5/8"
Vitesse à vide (T/MIN)		600 - 2,000/min.
Longueur totale		210 mm (8-1/4")
Poids net		2.0 kg (4.4 lbs)

- Le fabricant se réserve le droit de modifier sans avertissement les spécifications.
- Note: Les spécifications peuvent varier selon les pays.

## RÈGLES DE SÉCURITÉ GÉNÉRALES

USA001-3

### (Pour tous les outils)

**⚠ AVERTISSEMENT:**  
**Vous devez lire et comprendre toutes les instructions.** Le non-respect, même partiel, des instructions ci-après entraîne un risque de choc électrique, d'incendie et/ou de blessures graves.

## CONSERVEZ CES INSTRUCTIONS

### Aire de travail

1. **Veillez à ce que l'aire de travail soit propre et bien éclairée.** Le désordre et le manque de lumière favorisent les accidents.
2. **N'utilisez pas d'outils électriques dans une atmosphère explosive, par exemple en présence de liquides, de gaz ou de poussières inflammables.** Les outils électriques créent des étincelles qui pourraient enflammer les poussières ou les vapeurs.
3. **Tenez à distance les curieux, les enfants et les visiteurs pendant que vous travaillez avec un outil électrique.** Ils pourraient vous distraire et vous faire une fausse manœuvre.

### Sécurité électrique

4. **Les outils mis à la terre doivent être branchés dans une prise de courant correctement installée et mise à la terre conformément à tous les codes et règlements pertinents.** Ne modifiez jamais la fiche de quelque façon que ce soit, par

**exemple en enlevant la broche de mise à la terre. N'utilisez pas d'adaptateur de fiche. Si vous n'êtes pas certain que la prise de courant est correctement mise à la terre, adressez-vous à un électricien qualifié.** En cas de défaillance ou de défectuosité électrique de l'outil, une mise à la terre offre un trajet de faible résistance à l'électricité qui autrement traverserait de traverser l'utilisateur.

5. **Évitez tout contact corporel avec des surfaces mises à la terre (tuyauterie, radiateurs, cuisinières, réfrigérateurs, etc.).** Le risque de choc électrique est plus grand si votre corps est en contact avec la terre.
6. **N'exposez pas les outils électriques à la pluie ou à l'eau.** La présence d'eau dans un outil électrique augmente le risque de choc électrique.
7. **Ne maltraitez pas le cordon. Ne transportez pas l'outil par son cordon et ne débranchez pas la fiche en tirant sur le cordon. N'exposez pas le cordon à la chaleur, à des huiles, à des arêtes vives ou à des pièces en mouvement. Remplacez immédiatement un cordon endommagé.** Un cordon endommagé augmente le risque de choc électrique.
8. **Lorsque vous utilisez un outil électrique à l'extérieur, employez un prolongateur pour l'extérieur marqué "W-A" ou "W".** Ces cordons sont faits pour être utilisés à l'extérieur et réduisent le risque de choc électrique.

### Sécurité des personnes

9. **Restez alerte, concentrez-vous sur votre travail et faites preuve de jugement. N'utilisez pas un outil électrique si vous êtes fatigué ou sous l'influence de drogues, d'alcool ou de médicaments.** Un instant d'inattention suffit pour entraîner des blessures graves.
10. **Habillez-vous convenablement. Ne portez ni vêtements flottants ni bijoux. Confiner les cheveux longs. N'approchez jamais les cheveux, les vêtements ou les gants des pièces**

- en mouvement. Des vêtements flottants, des bijoux ou des cheveux longs risquent d'être happés par des pièces en mouvement.
11. **Méfiez-vous d'un démarrage accidentel. Avant de brancher l'outil, assurez-vous que son interrupteur est sur ARRÊT.** Le fait de transporter un outil avec le doigt sur la détente ou de brancher un outil dont l'interrupteur est en position MARCHE peut mener tout droit à un accident.
  12. **Enlevez les clés de réglage ou de serrage avant de démarrer l'outil.** Une clé laissée dans une pièce tournante de l'outil peut provoquer des blessures.
  13. **Ne vous penchez pas trop en avant. Maintenez un bon appui et restez en équilibre en tout temps.** Une bonne stabilité vous permet de mieux réagir à une situation inattendue.
  14. **Utilisez des accessoires de sécurité.** Portez toujours des lunettes ou une visière. Selon les conditions, portez aussi un masque antipoussière, des bottes de sécurité antidérapantes, un casque protecteur et/ou un appareil antibruit. Les lunettes ordinaires et les lunettes de soleil NE constituent PAS des lunettes de protection.
- ### Utilisation et entretien des outils
15. **Immobilisez le matériau sur une surface stable au moyen de brides ou de toute autre façon adéquate.** Le fait de tenir la pièce avec la main ou contre votre corps offre une stabilité insuffisante et peut amener un dérapage de l'outil.
  16. **Ne forcez pas l'outil. Utilisez l'outil approprié à la tâche.** L'outil correct fonctionne mieux et de façon plus sécuritaire. Respectez aussi la vitesse de travail qui lui est propre.
  17. **N'utilisez pas un outil si son interrupteur est bloqué.** Un outil que vous ne pouvez pas commander par son interrupteur est dangereux et doit être réparé.
  18. **Débranchez la fiche de l'outil avant d'effectuer un réglage, de changer d'accessoire ou de ranger l'outil.** De telles mesures préventives de sécurité réduisent le risque de démarrage accidentel de l'outil.
  19. **Rangez les outils hors de la portée des enfants et d'autres personnes inexpérimentées.** Les outils sont dangereux dans les mains d'utilisateurs novices.
  20. **Prenez soin de bien entretenir les outils. Les outils de coupe doivent être toujours bien affûtés et propres.** Des outils bien entretenus, dont les arêtes sont bien tranchantes, sont moins susceptibles de coincer et plus faciles à diriger.
  21. **Soyez attentif à tout désalignement ou coincement des pièces en mouvement, à tout bris ou à toute autre condition préjudiciable au bon fonctionnement de l'outil. Si vous constatez qu'un outil est endommagé, faites-le réparer avant de vous en servir.** De nombreux accidents sont causés par des outils en mauvais état.
  22. **N'utilisez que des accessoires que le fabricant recommande pour votre modèle d'outil.** Certains accessoires peuvent convenir à un outil, mais être dangereux avec un autre.

## RÉPARATION

23. **La réparation des outils électriques doit être confiée à un réparateur qualifié.** L'entretien ou la réparation d'un outil électrique par un amateur peut avoir des conséquences graves.
24. **Pour la réparation d'un outil, n'employez que des pièces de rechange d'origine. Suivez les directives données à la section «ENTRETIEN» de ce manuel.** L'emploi de pièces non autorisées ou le non-respect des instructions d'entretien peut créer un risque de choc électrique ou de blessures.

**UTILISEZ UN CORDON PROLONGATEUR ADÉQUAT:** N'utilisez que les cordons prolongateurs à trois fils et munis d'une fiche tripolaire, ainsi que des prises tripolaires adaptées à la fiche de l'outil. Assurez-vous que le cordon prolongateur est en bon état. Remplacez ou réparez sans tarder tout cordon endommagé ou usé. Lors de l'utilisation d'un cordon prolongateur, utilisez sans faute un cordon assez gros pour conduire le courant que le produit nécessite. Un cordon trop petit provoquera une baisse de tension de secteur, résultant en une perte de puissance et une surchauffe. Le Tableau 1 indique la dimension appropriée de cordon selon sa longueur et selon l'intensité nominale indiquée sur la plaque signalétique. En cas de doute sur un cordon donné, utilisez le cordon suivant (plus gros). Plus le numéro de gabarit indiqué est petit, plus le cordon est gros.

Tableau 1: Gabarit minimum du cordon

Intensité nominale		Volts	Longueur totale du cordon en pieds			
		120 V	25 pi	50 pi	100 pi	150 pi
Plus de	Pas plus de	Calibre américain des fils				
0	6		18	16	16	14
6	10		18	16	14	12
10	12		16	16	14	12
12	16		14	12	Non recommandé	

## INSTRUCTIONS POUR LA MISE À TERRE:

Cet outil doit être mis à la terre pendant son utilisation, afin de protéger son utilisateur contre les chocs électriques. Il est équipé d'un cordon à trois conducteurs et d'une fiche tripolaire adaptée au type de prise correspondant. Le conducteur vert (ou vert et jaune) du cordon est le fil de mise à la terre. Ne raccordez jamais ce fil vert (ou vert et jaune) à une borne d'alimentation secteur. Cet appareil doit être utilisé sur un circuit de 120 volts et sa fiche est telle qu'illustrée sur la Fig. "A".

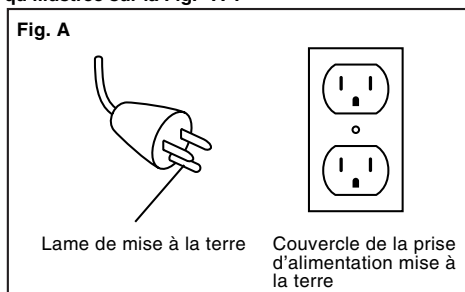

## RÈGLES DE SÉCURITÉ PARTICULIÈRES

USB047-4

**NE vous laissez PAS tromper (au fil d'une utilisation répétée) par un sentiment d'aisance et de familiarité avec le produit, en négligeant le respect rigoureux des consignes de sécurité qui accompagnent la polisseuse. L'utilisation non sécuritaire ou incorrecte de cet outil comporte un risque de blessure grave.**

1. Les accessoires doivent être prévus pour au moins la vitesse recommandée sur l'étiquette de mise en garde de l'outil. Les meules et autres accessoires, s'il tournent au-delà de la vitesse nominale, risquent d'éclater et de provoquer des blessures. La vitesse maximale de fonctionnement des accessoires doit être supérieure à la vitesse maximale à vide indiquée sur la plaque signalétique de l'outil.
2. Tenez l'outil par ses surfaces de prise isolées pendant toute opération où l'outil de coupe pourrait venir en contact avec un câblage dissimulé ou avec son propre cordon. En cas de contact avec un conducteur sous tension, les pièces métalliques à découvert de l'outil transmettraient un choc électrique à l'utilisateur.

3. Avant d'opérer, assurez-vous que le plateau caoutchouc ne présente ni fissure, ni déformation, ni défaut d'aucune sorte. Si c'était le cas, changez-le immédiatement.
4. N'utilisez JAMAIS cet outil avec des lames à bois ou autres lames de scie. Les lames de ce type sautent fréquemment lorsque utilisées sur une polisseuse et peuvent alors entraîner une perte de contrôle pouvant causer des blessures.
5. Tenez votre outil fermement.
6. Gardez les mains éloignées des pièces en mouvement.
7. Assurez-vous que le disque abrasif ou la peau de mouton n'entre pas en contact avec la pièce à travailler avant de mettre l'interrupteur sous tension.
8. Lors du ponçage de surfaces métalliques, faites attention aux étincelles. Placez-vous de telle manière que personne (vous y compris) ne se trouve sur le trajet des particules incandescentes. Veillez également à les maintenir à l'écart de tout produit inflammable.
9. N'abandonnez pas l'outil en fonctionnement : il ne doit rester en marche que si vous l'avez en main.
10. La surface qui vient d'être poncée ou polie peut être très chaude : ne la touchez pas pour ne pas vous brûler.
11. Vérifiez que la pièce est correctement soutenue.
12. Soyez conscient que la meule continue de tourner une fois l'outil mis hors tension.
13. Cet outil n'ayant pas été imperméabilisé, la surface de la pièce à travailler doit être exempte d'eau lors de son utilisation.
14. Aérez adéquatement l'aire de travail lorsque vous effectuez des travaux de ponçage.
15. L'utilisation de cet outil pour poncer certains produits, les surfaces peintes et le bois peut exposer l'utilisateur à des poussières qui contiennent des substances dangereuses. Veuillez porter une protection des voies respiratoires adéquate.

## CONSERVEZ CES INSTRUCTIONS

**⚠ AVERTISSEMENT:**  
**LA MAUVAISE UTILISATION de l'outil ou l'ignorance des consignes de sécurité du présent manuel d'instructions peut entraîner une blessure grave.**

## SYMBOLES

USD101-2

Les symboles utilisés pour l'outil sont indiqués ci-dessous.

V.....volts

A .....ampères

Hz.....hertz

~ .....courant alternatif

$n_o$  .....vitesse à vide

.../min.....tours par minute

## DESCRIPTION DU FONCTIONNEMENT

### ⚠ ATTENTION:

- Assurez-vous toujours que l'outil est hors tension et débranché avant de l'ajuster ou de vérifier son fonctionnement.

### Interrupteur

003407

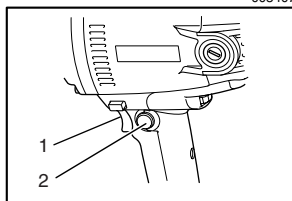

- Gâchette
- Bouton de verrouillage

### ⚠ ATTENTION:

- Avant de brancher l'outil, assurez-vous toujours que la gâchette fonctionne correctement et revient en position d'arrêt une fois relâchée.
- Pour rendre le travail de l'utilisateur plus confortable lors d'une utilisation prolongée, l'interrupteur peut être verrouillé en position de marche. Soyez prudent lorsque vous verrouillez l'outil en position de marche, et maintenez une poigne solide sur l'outil.

Pour faire démarrer l'outil, appuyez simplement sur la gâchette. Pour l'arrêter, relâchez la gâchette.

Pour une utilisation continue, tirez sur la gâchette et appuyez sur le bouton de verrouillage.

Pour arrêter l'outil alors qu'il est en position verrouillée, tirez à fond sur la gâchette puis relâchez-la.

## Cadran de réglage de vitesse

003408

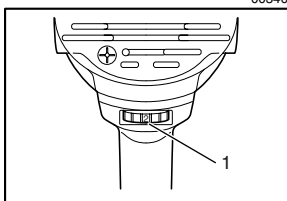

- Cadran de réglage de la vitesse

La vitesse de l'outil peut-être modifiée en faisant tourner le cadran de réglage de la vitesse sur un numéro de réglage donné, de 1 à 5.

Une vitesse plus élevée est obtenue lorsque le cadran est tourné vers le numéro 5. Et une vitesse plus basse est obtenue lorsqu'il est tourné vers le numéro 1.

Référez-vous au tableau, qui indique la relation entre le numéro de réglage sur le cadran et la vitesse approximative de l'outil.

003443

Nombre	T/MIN
1	600
2	800
3	1,300
4	1,800
5	2,000

### ⚠ ATTENTION:

- Si l'outil est utilisé de manière continue à vitesse réduite sur une période prolongée, le moteur sera surchargé et cela entraînera un mauvais fonctionnement de l'outil.
- Le cadran de réglage de la vitesse ne peut pas dépasser le 5 et le 1. Ne le forcez pas à dépasser le 5 ou le 1, sinon la fonction de réglage de la vitesse risque de ne plus fonctionner.

Les caractéristiques qui suivent facilitent l'utilisation des outils munis de fonctions électroniques.

### • Commande électronique de la vitesse constante

Permet d'obtenir une finition précise puisque la vitesse de rotation est maintenue constante même dans des conditions de lourde charge.

### • Fonction de démarrage en douceur

Démarrage en douceur, grâce à la suppression du choc de démarrage.

## Bouton de réglage de vitesse élevée/basse

003444

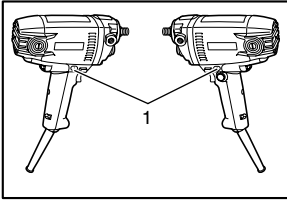

1. Bouton de réglage de vitesse élevée/basse

La vitesse de l'outil peut être modifiée instantanément pendant que l'outil fonctionne. Appuyez en position "I" pour la vitesse la plus basse, et en position "II" pour un numéro de réglage donné.

La vitesse de l'outil ne peut pas être modifiée quand le bouton est en position "I", et ce même si vous faites tourner le cadran de réglage de la vitesse, assurez-vous toujours que le bouton se trouve enfoncé en position "II".

## ASSEMBLAGE

### ⚠ ATTENTION:

- Avant d'effectuer toute intervention sur l'outil, assurez-vous toujours qu'il est hors tension et débranché.

### Installation de la poignée latérale (poignée auxiliaire) et du couvercle

### ⚠ ATTENTION:

- Avant d'utiliser l'outil, assurez-vous toujours que la poignée latérale est installée de façon sûre.

Installez le couvercle, puis vissez à fond la poignée latérale sur l'outil. La poignée latérale et le couvercle peuvent être installés d'un côté ou de l'autre de l'outil.

003412

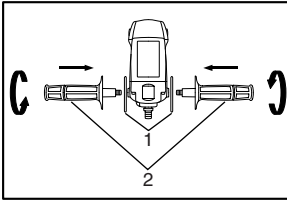

1. Protecteur
2. Poignée latérale

003413

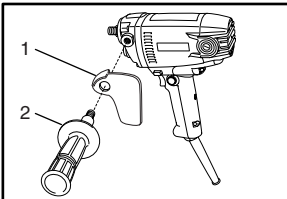

1. Protecteur
2. Poignée latérale

## Installation ou retrait du plateau de support

003453

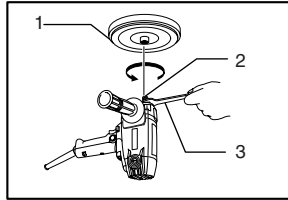

1. Plateau de support
2. Arbre
3. Clé

Tenez l'arbre avec la clé pour l'empêcher de tourner. Puis, vissez le plateau dans l'arbre jusqu'au bout. (Le plateau peut être utilisé pour installer le plateau d'éponge en option.)

Pour retirer le plateau, suivez la procédure d'installation en sens inverse.

## Installation ou retrait du plateau d'éponge (accessoire en option)

003454

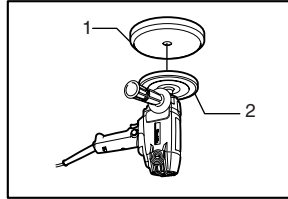

1. Plateau d'éponge
2. Plateau

Pour installer le plateau d'éponge, retirez toute saleté ou corps étranger du plateau. Installez le plateau d'éponge sur le plateau.

Pour retirer le plateau d'éponge, tirez-le lentement pour le dégager du plateau.

## Installation ou retrait de la peau de mouton (accessoire en option)

003468

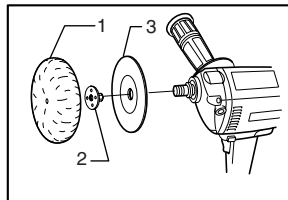

1. Peau de mouton
2. Contre-écrou
3. Plateau de caoutchouc

Placez le plateau de caoutchouc sur l'arbre. Vissez le contre-écrou sur l'arbre.

Pour serrer le contre-écrou, immobilisez l'arbre à l'aide de la clé, servez-vous ensuite de la clé à ergots pour serrer à fond dans le sens des aiguilles d'une montre.

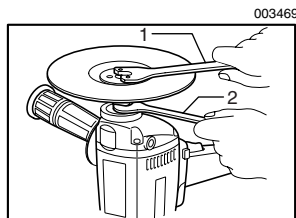

1. Clé à ergots
2. Clé

Placez la peau de mouton de sorte qu'elle recouvre complètement le plateau de caoutchouc puis tirez fermement sur le cordon. Faites un nœud papillon puis enfillez la boucle et tout excès de cordon entre la peau de mouton et le plateau de caoutchouc.

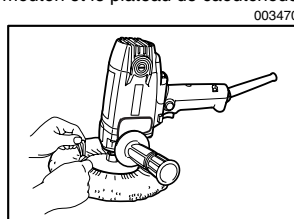

Pour retirer la peau de mouton, suivez la procédure d'installation en sens inverse.

### Installation ou retrait du disque abrasif (accessoire en option)

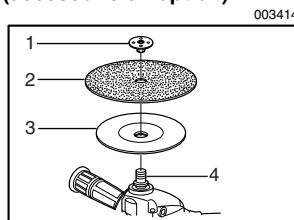

1. Contre-écrou
2. Disque abrasif
3. Plateau caoutchouc
4. Arbre

#### NOTE:

- Utilisez les accessoires de ponçage recommandés dans le présent manuel d'instructions. Ces derniers doivent être achetés séparément.

Placez le plateau de caoutchouc sur l'arbre. Ajustez le disque abrasif sur le plateau de caoutchouc et vissez le contre-écrou sur l'arbre.

Pour serrer le contre-écrou, immobilisez l'arbre à l'aide de la clé, serrez-vous ensuite de la clé à ergots pour serrer à fond dans le sens des aiguilles d'une montre.

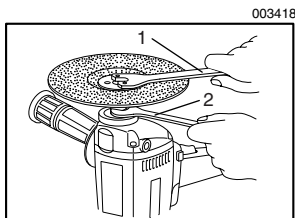

1. Clé à ergots
2. Clé

Pour retirer le disque, suivez la procédure d'installation de l'autre côté.

## UTILISATION

### Polissage avec un plateau d'éponge

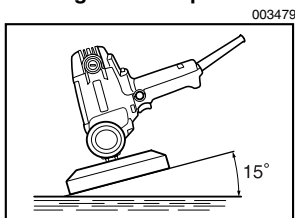

#### ⚠ ATTENTION:

- Portez toujours des lunettes à coques de sécurité ou un écran facial pendant l'opération.

D'une façon générale, maintenez le plateau d'éponge selon un angle d'environ 15 degrés avec la surface du matériau.

### Polissage avec une peau de mouton

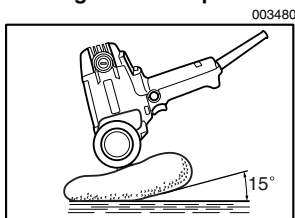

#### ⚠ ATTENTION:

- Portez toujours des lunettes à coques de sécurité ou un écran facial pendant l'opération.

Tenez l'outil fermement. Mettez le contact et appliquez ensuite la peau de mouton sur le matériau.

D'une façon générale, maintenez la peau de mouton selon un angle d'environ 15 degrés avec la surface du matériau.

N'appliquez qu'une légère pression ; toute pression excessive réduit le rendement de l'outil et entraîne une usure prématurée de la peau de mouton.

## Opération de sablage

003421

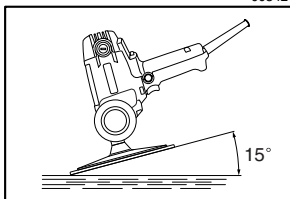

### ⚠ ATTENTION:

- Portez toujours des lunettes à coques de sécurité ou un écran facial pendant l'opération.
- Ne mettez jamais l'outil en marche alors qu'il se trouve en contact avec la pièce à travailler, pour éviter de vous blesser.
- Ne jamais utiliser l'outil sans le disque abrasif. Vous risquer de sérieusement endommager le tampon.

Tenez l'outil fermement. Mettez le contact et appliquez ensuite le disque abrasif sur le matériau.

D'une façon générale, maintenez le disque abrasif selon un angle d'environ 15 degrés avec la surface du matériau.

N'appliquez qu'une légère pression ; toute pression excessive réduit le rendement de l'outil et entraîne une usure prématurée du disque abrasif.

## ENTRETIEN

### ⚠ ATTENTION:

- Assurez-vous toujours que l'outil est hors tension et débranché avant d'y effectuer tout travail d'inspection ou d'entretien.

### Remplacement des charbons

001145

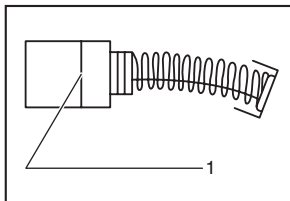

1. Trait de limite d'usure

Retirez et vérifiez régulièrement les charbons. Remplacez-les lorsqu'ils sont usés jusqu'au trait de limite d'usure. Maintenez les charbons propres et en état de glisser aisément dans les porte-charbon. Les deux charbons doivent être remplacés en même temps. N'utilisez que des charbons identiques.

Utilisez un tournevis pour retirer les bouchons de porte-charbon. Enlevez les charbons usés, insérez-en de nouveaux et revissez solidement les bouchons de porte-charbon.

003423

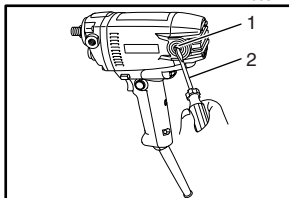

1. Bouchons de porte-charbon
2. Tournevis

Pour maintenir la SÉCURITÉ et la FIABILITÉ du produit, les réparations, tout autre travail d'entretien ou de réglage doivent être effectués dans un centre de service Makita agréé ou un centre de service de l'usine Makita, exclusivement avec des pièces de rechange Makita.

## ACCESSOIRES

### ⚠ ATTENTION:

- Ces accessoires ou pièces complémentaires sont recommandés pour l'utilisation avec l'outil Makita spécifié dans ce mode d'emploi. L'utilisation de tout autre accessoire ou pièce complémentaire peut comporter un risque de blessure. N'utilisez les accessoires ou pièces qu'aux fins auxquelles ils ont été conçus.

Si vous désirez obtenir plus de détails concernant ces accessoires, veuillez contacter le centre de service après-vente Makita le plus près.

- Plateau d'éponge (auto-agrippant)
- Disques abrasifs
- Peau de mouton 180
- Plateau de caoutchouc 170
- Contre-écrou pour ponçage 5/8 - 48
- Clé à ergots 28
- Clé 17

EN0006-1

## GARANTIE LIMITÉE D'UN AN MAKITA

### Politique de garantie

Chaque outil Makita est inspecté rigoureusement et testé avant sa sortie d'usine. Nous garantissons qu'il sera exempt de défaut de fabrication et de vice de matériau pour une période d'UN AN à partir de la date de son achat initial. Si un problème quelconque devait survenir au cours de cette période d'un an, veuillez retourner l'outil COMPLET, port payé, à une usine ou à un centre de service après-vente Makita. Makita réparera l'outil gratuitement (ou le remplacera, à sa discrétion) si un défaut de fabrication ou un vice de matériau est découvert lors de l'inspection.

Cette garantie ne s'applique pas dans les cas où :

- des réparations ont été effectuées ou tentées par un tiers ;
- des réparations s'imposent suite à une usure normale ;
- l'outil a été malmené, mal utilisé ou mal entretenu ;

- 
- l'outil a subi des modifications.

MAKITA DÉCLINE TOUTE RESPONSABILITÉ POUR TOUT DOMMAGE ACCESSOIRE OU INDIRECT LIÉ À LA VENTE OU À L'UTILISATION DU PRODUIT. CET AVIS DE NON-RESPONSABILITÉ S'APPLIQUE À LA FOIS PENDANT ET APRÈS LA PÉRIODE COUVERTE PAR CETTE GARANTIE.

MAKITA DÉCLINE TOUTE RESPONSABILITÉ QUANT À TOUTE GARANTIE TACITE, INCLUANT LES GARANTIES TACITES DE "QUALITÉ MARCHANDE" ET "ADÉQUATION À UN USAGE PARTICULIER" APRÈS LA PÉRIODE D'UN AN COUVERTE PAR CETTE GARANTIE.

Cette garantie vous donne des droits spécifiques reconnus par la loi, et possiblement d'autres droits, qui varient d'un État à l'autre. Certains États ne permettant pas l'exclusion ou la limitation des dommages accessoires ou indirects, il se peut que la limitation ou exclusion ci-dessus ne s'applique pas à vous. Certains États ne permettant pas la limitation de la durée d'application d'une garantie tacite, il se peut que la limitation ci-dessus ne s'applique pas à vous.



ESPAÑOL

## ESPECIFICACIONES

Modelo		PV7001C
Especificaciones eléctricas en México		120 V ~ 7,9 A 50/60 Hz
Capacidades máximas	Almohadilla de esponja/disco pulidor de lana	180 mm (7")
	Disco abrasivo	180 mm (7")
Rosca del eje		5/8"
Revoluciones por minuto (r.p.m.)		600 - 2 000/min.
Longitud total		210 mm (8-1/4")
Peso neto		2,0 kg (4,4 lbs)

- Debido a un programa continuo de investigación y desarrollo, las especificaciones aquí dadas están sujetas a cambios sin previo aviso.
- Nota: Las especificaciones pueden ser diferentes de país a país.

## REGLAS GENERALES DE SEGURIDAD

USA001-3

### (Para todas las herramientas)

#### ⚠ AVISO:

**Lea y entienda todas las instrucciones.** Si no cumple con las instrucciones aquí detalladas, se puede producir una descarga eléctrica, incendio y/o lesiones de gravedad.

## GUARDE ESTAS INSTRUCCIONES

### Área de trabajo

1. **Mantenga el área de trabajo limpia y bien iluminada.** Las áreas oscuras y mesas de trabajo desordenadas son propensas a accidentes.
2. **No opere herramientas eléctricas en atmósferas explosivas tales como en presencia de polvo, gases o líquidos inflamables.** Las herramientas eléctricas producen chispas que puede encender el polvo o los gases.
3. **Mantenga a los niños, espectadores y visitantes alejados mientras opera la herramienta eléctrica.** Si se distrae, puede perder el control de la herramienta.

### Seguridad en materia de electricidad

4. **Las herramientas con toma a tierra deben enchufarse en un tomacorriente instalado apropiadamente y conectado a tierra según todos los códigos y ordenanzas. Nunca retire la**

**conexión a tierra o modifique la ficha de ninguna manera. No use fichas para adaptadores. Verifique con un electricista calificado si tiene dudas acerca de si el tomacorriente está conectado a tierra adecuadamente.** Si las herramientas funcionaran mal o fallaran, la conexión a tierra le brinda un camino de baja resistencia para llevar la electricidad fuera del usuario.

5. **Evite el contacto corporal con superficies a tierra tales como radiadores, tuberías, refrigeradores y hornillos.** Se corre más riesgo de sufrir una descarga eléctrica si el cuerpo está a tierra.
6. **No exponga las herramientas eléctricas a la lluvia o a la humedad.** Si ingresa agua en la herramienta eléctrica, aumenta el riesgo de sufrir una descarga eléctrica.
7. **No tire del cable. Nunca use un cable para transportar las herramientas ni tire de la ficha enchufada en un tomacorriente.** Mantenga el cable alejado del calor, aceite, objetos cortantes o piezas móviles. Reemplace los cables dañados inmediatamente. Los cables dañados aumentan el riesgo de sufrir una descarga eléctrica.
8. **Cuando opere una herramienta eléctrica al aire libre, utilice un cable externo marcado "W-A" o "W".** Estos cables están clasificados para uso externo y reducen el riesgo de sufrir una descarga eléctrica.

### Seguridad personal

9. **Esté atento, preste atención a lo que está haciendo y utilice su sentido común cuando opere una herramienta eléctrica. No utilice la herramienta eléctrica cuando esté cansado o bajo la influencia de drogas, alcohol o medicamentos.** Un momento de distracción

mientras opera herramientas eléctricas puede dar como resultado heridas personales graves.

10. **Use vestimenta apropiada. No use ropas sueltas ni joyas. Átese el cabello largo. Mantenga el cabello, la ropa y los guantes alejados de las partes móviles.** Las ropas sueltas, joyas o el cabello largo pueden ser atrapados por las partes móviles.
11. **Evite el encendido accidental de la herramienta. Asegúrese de que el interruptor está en posición de apagado antes de enchufarla.** Transportar herramientas con su dedo en el interruptor o enchufar herramientas que tienen el interruptor en la posición de encendido hacen propensos los accidentes.
12. **Retire las llaves de ajuste o tuercas antes de encender la herramienta.** Si deja alguna de éstas adherida a una parte giratoria de la herramienta eléctrica puede sufrir heridas personales.
13. **No haga demasiadas cosas al mismo tiempo. Mantenga la postura y el equilibrio en todo momento.** Una postura y equilibrio apropiados le permitirán un mejor control de la herramienta en situaciones imprevistas.
14. **Utilice equipos de seguridad. Utilice siempre protección ocular.** Deben utilizarse máscaras para protegerse del polvo, calzado de seguridad antideslizante, casco rígido o protección auditiva para condiciones apropiadas. Los anteojos comunes o para el sol NO son gafas de seguridad.

## Uso y cuidado de la herramienta

15. **Utilice abrazaderas u otra forma práctica de asegurar y soportar la pieza a una plataforma estable.** Sostener la pieza de trabajo con la mano o contra su cuerpo es inestable y puede llevar a una pérdida del control.
16. **No fuerce la herramienta. Utilice la herramienta correcta para su aplicación.** La herramienta adecuada hará un trabajo mejor y más seguro a la velocidad para la que ha sido fabricada.
17. **No utilice la herramienta si el interruptor no la enciende o apaga.** Toda herramienta que no pueda controlarse con el interruptor es peligrosa y debe repararse.
18. **Desconecte la ficha de la fuente de energía antes de hacer cualquier ajuste, cambiar accesorios o guardar la herramienta.** Dichas medidas preventivas de seguridad reducen el riesgo de que la herramienta se opere accidentalmente.
19. **Guarde las herramientas que no use fuera del alcance de los niños y de cualquier otra persona que no esté familiarizada con el uso de las mismas.** Las herramientas son peligrosas en manos de personas que no saben operarlas.
20. **Cuide sus herramientas. Mantenga las herramientas de corte limpias y filosas.** Si recibe un mantenimiento adecuado y tiene los bordes

afilados, es probable que la herramienta se atasque menos y sea más fácil controlarla.

21. **Verifique que no esté mal alineada, uniones de las partes móviles, piezas rotas y demás condiciones que puedan afectar el funcionamiento de la herramienta.** Si se daña, repárela antes de usarla. Muchos accidentes son consecuencia del mal mantenimiento de las herramientas eléctricas.
22. **Utilice sólo accesorios recomendados por el fabricante para dicho modelo.** Los accesorios que pueden ser adecuados para una herramienta, pueden ser peligrosos cuando se utilizan en otra herramienta.

## REPARACIÓN

23. **Sólo personal calificado deberá realizar la reparación de la herramienta.** La reparación o mantenimiento realizado por personal no calificado podría resultar en un riesgo de lesión.
24. **Cuando realice reparaciones sólo reemplace por partes idénticas. Siga las instrucciones de la sección de Mantenimiento del presente manual.** El uso de partes no autorizadas o la falta de cumplimiento de las instrucciones de Mantenimiento podrían crear un riesgo de sufrir una descarga eléctrica o lesión.

**UTILICE UN CABLE DE EXTENSIÓN ADECUADO:** Utilice sólo cables de extensión de tres conductores que tienen fichas de tres clavijas a tierra y receptáculos de tres polos que aceptan la ficha de la herramienta. Asegúrese de que el cable de extensión esté en buenas condiciones. Reemplace o repare el cable dañado o gastado inmediatamente. Cuando use un cable de extensión, asegúrese de que éste sea lo suficientemente potente como para soportar la tensión eléctrica que producirá el uso de la herramienta. Un cable demasiado delgado producirá una reducción del voltaje, lo que ocasionará una disminución en la corriente y sobrecalentamiento. La tabla 1 muestra el tamaño correcto de cable, dependiendo de la longitud y del rango de amperio establecido en la placa de fábrica. Si se encuentra en duda, utilice uno más potente. Cuanto más pequeño sea el número del calibre, más potente será el cable.

Tabla 1: Calibre mínimo para el cable

Rango de amperio		Voltios	Largo total del cable en centímetros			
		120 V	762 cm	1.524 cm	3.048 cm	4.572 cm
Más de	No más de	AWG				
0	6	18	16	16	14	
6	10	18	16	14	12	
10	12	16	16	14	12	
12	16	14	12	No se recomienda		

#### INTRUCCIONES PARA CONEXIÓN A TIERRA:

Esta herramienta deberá ser conectada a tierra mientras está en uso para proteger al operador de sufrir una descarga eléctrica. La herramienta está equipada con un cable de tres conductores y una ficha de tres clavijas para conexión a tierra para adaptarse al receptáculo apropiado de conexión a tierra. El conductor verde (o verde y amarillo) en el cable es el conductor de conexión a tierra. Nunca conecte el conductor verde (o verde y amarillo) a un terminal vivo. Su unidad es para usar en 120 voltios y tiene una ficha igual que la que aparece en la Figura "A".

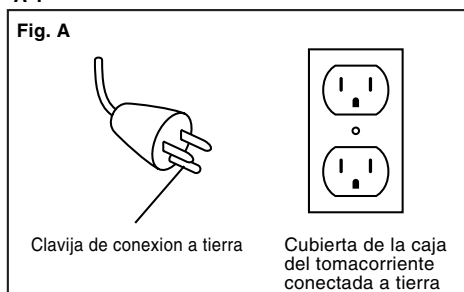

## REGLAS ESPECÍFICAS DE SEGURIDAD

USB047-4

**NO permita que la comodidad o familiaridad con el producto (a causa de su uso frecuente) substituya el cumplimiento estricto de las reglas de seguridad sobre la pulidora. Si usted utiliza esta herramienta de modo inseguro o incorrecto, puede sufrir heridas graves.**

1. Los accesorios deben poseer al menos la velocidad recomendada en la etiqueta de advertencia que lleva la herramienta. Las ruedas y demás accesorios que funcionen por encima de la velocidad estipulada podrían salir volando y causar heridas. La velocidad máxima de funcionamiento de los accesorios debe ser mayor a la más alta sin carga, que aparece en la chapa de la herramienta.
2. Sostenga la herramienta por la superficie de agarre revestida con aislamiento a la hora de realizar una actividad en la que la herramienta de corte pueda estar en contacto con un cable oculto o con su propio cable de suministro de energía. El contacto con un cable "vivo" hará que las partes de metal expuestas de la herramienta también estén "vivas" y que el operario reciba una descarga eléctrica.
3. Antes de poner la herramienta en funcionamiento, asegúrese de que la almohadilla posterior no esté dañada o deformada. Reemplace la almohadilla dañada, quebrada o deformada de inmediato.
4. **NUNCA** utilice la herramienta con hojas para cortar madera y demás hojas de sierra. Al utilizarlas en una pulidora, estas herramientas con frecuencia retroceden bruscamente y producen la pérdida de control, lo que ocasiona heridas personales.
5. Sostenga firmemente la herramienta.
6. Mantenga las manos alejadas de las piezas giratorias.
7. Asegúrese de que el disco abrasivo o el disco pulidor de lana no esté en contacto con la pieza de trabajo antes de encender la herramienta.
8. A la hora de lijar superficies de metal, tenga cuidado con las chispas voladoras. Sostenga la herramienta para que las chispas salgan volando lejos de usted, de otras personas o de materiales inflamables.
9. No deje la herramienta en funcionamiento. Opere solamente la herramienta con las manos.
10. No toque la pieza de trabajo inmediatamente después de operar la herramienta, puesto que puede estar extremadamente caliente y quemarle la piel.
11. Verifique que la pieza de trabajo esté correctamente sostenida.

12. Tenga cuidado, puesto que la rueda continúa girando después de apagada la herramienta.
13. Esta herramienta no es a prueba de agua. Por lo tanto, no utilice agua sobre la superficie de la pieza de trabajo.
14. Ventile el área de trabajo adecuadamente cuando realice operaciones de lijado.
15. El uso de esta herramienta para lijar algunos productos, pinturas y madera podría exponer al usuario al polvo de sustancias peligrosas. Utilice protección respiratoria adecuada.

## GUARDE ESTAS INSTRUCCIONES

**⚠ AVISO:**  
**EL MAL USO o incumplimiento de las reglas de seguridad descritas en el presente manual de instrucciones puede ocasionar graves lesiones a su persona.**

## SÍMBOLOS

USD101-2

A continuación se muestran los símbolos empleados para la herramienta.

- V..... voltios
- A ..... amperios
- Hz.....hercios
- ~ .....corriente alterna
- $n_0$  .....velocidad en vacío
- .../min.....revoluciones por minuto

## DESCRIPCIÓN DEL FUNCIONAMIENTO

- ⚠ PRECAUCIÓN:**
- Asegúrese siempre de que la herramienta esté apagada y desenchufada antes de ajustar o comprobar cualquier función en la herramienta.

## Accionamiento del interruptor

003407

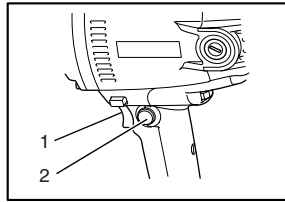

1. Gatillo interruptor
2. Botón de bloqueo

### ⚠ PRECAUCIÓN:

- Antes de enchufar la herramienta, compruebe siempre que el gatillo interruptor se acciona debidamente y que vuelve a la posición "OFF" (apagado) cuando lo suelta.
- El interruptor puede ser bloqueado en la posición "ON" (encendido) para mayor comodidad del operario durante una utilización prolongada. Tenga precaución cuando bloquee la herramienta en la posición "ON" (encendido) y sujete la herramienta firmemente.

Para encender la herramienta, simplemente jale el gatillo interruptor. Suéltelo para apagar la herramienta.

Para operarla en forma continua, jale el gatillo y luego pulse el botón trava.

Para destrabar la herramienta, jale el gatillo por completo y luego suéltelo.

## Dial de ajuste de velocidad

003408

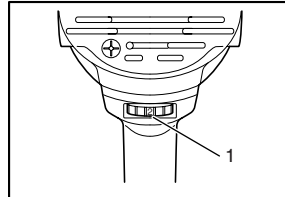

1. Dial de regulación de la velocidad

Se puede cambiar la velocidad de la herramienta al girar el control de ajuste de velocidad a un número de regulaciones que varía de 1 a 5.

Se obtiene una velocidad más alta cuando se gira el dial en dirección al número 5 y se obtiene una velocidad más baja cuando se lo gira en dirección al número 1.

Consulte la tabla para la relación entre los números de regulaciones en el dial y la velocidad aproximada de la herramienta.

003443

Número	RPM (/min)
1	600
2	800
3	1 300
4	1 800
5	2 000

### ⚠ PRECAUCIÓN:

- Si la herramienta es utilizada continuamente a velocidades bajas durante largo tiempo, el motor se sobrecargará resultando en un mal funcionamiento de la herramienta.
- El control de ajuste de velocidad sólo se puede girar hasta 5 o hasta 1. No lo force más allá de estas marcas o la función de ajuste de velocidad podría arruinarse.

Las herramientas equipadas con función electrónica son fáciles de utilizar gracias a las siguientes características.

- **Control electrónico de velocidad constante**  
Es posible obtener un buen acabado, dado que la velocidad de giro se mantiene constante aún en condiciones de carga.
- **Función de inicio suave**  
Puesta en marcha suave debido a que se suprime el choque inicial.

### Botón de regulación de velocidad alta-baja

003444

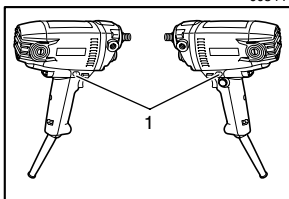

1. Botón de regulación de velocidad alta-baja

Se puede cambiar la velocidad de la herramienta mientras ésta se encuentra en funcionamiento. Pulse la posición "I" para la velocidad más baja y pulse la posición "II" para un número de revolución dado. No se puede cambiar la velocidad de la herramienta cuando el botón está en la posición "I", aún si gira el dial de ajuste de velocidad. Cuando gira el dial de ajuste de velocidad, asegúrese siempre de que el botón está pulsado en la posición "II".

## MONTAJE

### ⚠ PRECAUCIÓN:

- Asegúrese siempre de que la herramienta esté apagada y desenchufada antes de realizar cualquier trabajo en la herramienta.

### Instalación de la empuñadura lateral (mango auxiliar) y la tapa

### ⚠ PRECAUCIÓN:

- Antes de realizar una operación, asegúrese siempre de que la empuñadura lateral esté instalada firmemente.

Instale la tapa y luego rosque bien la empuñadura lateral en la herramienta. La empuñadura lateral y la tapa se pueden instalar sobre cualquier lado de la herramienta.

003412

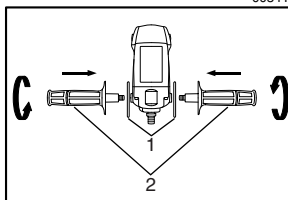

1. Tapa
2. Empuñadura lateral

003413

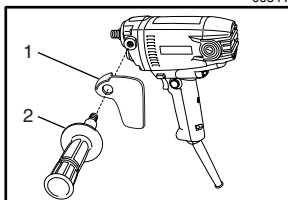

1. Tapa
2. Empuñadura lateral

### Instalación o desmontaje del disco de respaldo

003453

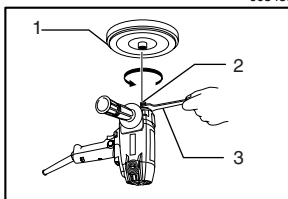

1. Disco de respaldo
2. Eje
3. Llave

Sujete el eje con la llave de manera que éste no pueda girar. Luego, rosque la almohadilla sobre el eje hasta el fondo. (Se puede utilizar el disco para instalar la almohadilla de esponja opcional.)

Para extraer el disco, siga el procedimiento de instalación a la inversa.

## Instalación o desmontaje de la almohadilla de esponja (accesorio opcional)

003454

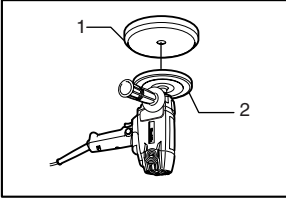

1. Almohadilla de esponja
2. Plato

Para instalar la almohadilla de esponja, primero remueva toda la suciedad o la materia extraña de la almohadilla. Instale la almohadilla de esponja en el disco.

Para desmontar la almohadilla, quítela del disco despacio.

## Instalación o desmontaje del disco pulidor de lana (accesorio opcional)

003468

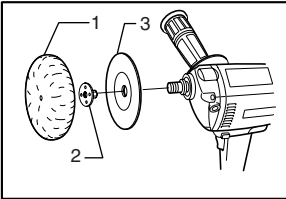

1. Wool bonnet
2. Contratuercas
3. Plato de goma

Monte la almohadilla de goma sobre el eje. Rosque la contratuercas en el eje.

Para apretar la contratuercas, sujete el eje con la llave de manera que no pueda girar y luego, apriete firmemente hacia la derecha utilizando la llave de contratuercas.

003469

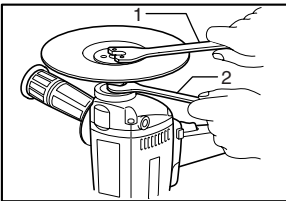

1. Llave de contratuercas
2. Llave

Fije el disco pulidor de lana completamente sobre la almohadilla de goma y tire del hilo firmemente. Haga un nudo y meta el nudo y todos los hilos sueltos entre el disco pulidor de lana y la almohadilla de goma.

003470

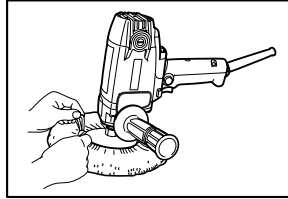

Para desmontar el disco pulidor de lana, siga el procedimiento de instalación a la inversa.

## Instalación o desmontaje de un disco abrasivo (accesorio opcional)

003414

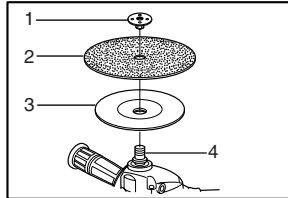

1. Contratuercas
2. Disco abrasivo
3. Plato de goma
4. Eje

### NOTA:

- Utilice accesorios para lijadora especificados en este manual. Estos deberán ser adquiridos aparte.

Monte la almohadilla de goma sobre el eje. Encaje el disco abrasivo sobre la almohadilla de goma y enrosque la contratuercas sobre el eje.

Para apretar la contratuercas, sujete el eje con la llave de manera que no pueda girar y luego, apriete firmemente hacia la derecha utilizando la llave de contratuercas.

003418

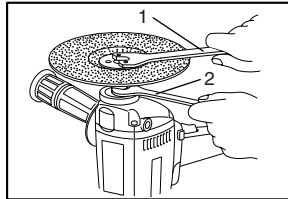

1. Llave de contratuercas
2. Llave

Para desmontar el disco, siga el procedimiento de instalación a la inversa.

## OPERACIÓN

### Operación de pulido con la almohadilla de esponja

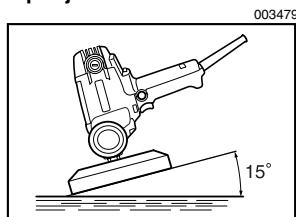

#### ⚠ PRECAUCIÓN:

- Utilice siempre gafas de seguridad o una máscara facial durante la operación.

En general, mantenga la almohadilla de esponja en un ángulo de aproximadamente 15° de la superficie de la pieza de trabajo.

### Operación de pulido con el disco pulidor de lana.

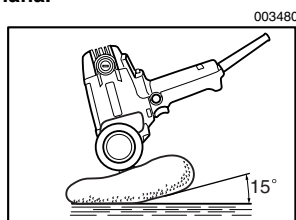

#### ⚠ PRECAUCIÓN:

- Utilice siempre gafas de seguridad o una máscara facial durante la operación.

Sujete la herramienta firmemente. Encienda la herramienta y luego ponga el disco pulidor de lana en la pieza de trabajo.

En general, mantenga el disco pulidor de lana en un ángulo de aproximadamente 15° de la superficie de la pieza de trabajo.

Sólo presione ligeramente. La presión excesiva hará que el disco pulidor de lana tenga un rendimiento pobre y un desgaste prematuro.

### Operación de lijado

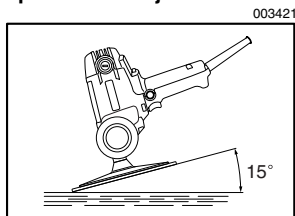

#### ⚠ PRECAUCIÓN:

- Póngase siempre gafas de seguridad o máscara facial durante la operación.
- No encienda nunca la herramienta cuando ésta esté en contacto con la pieza de trabajo, podría ocasionar heridas al operario.
- Nunca haga funcionar la herramienta sin el disco abrasivo. Podría dañar seriamente el disco.

Sujete la herramienta firmemente. Encienda la herramienta y luego ponga el disco abrasivo en la pieza de trabajo.

En general, mantenga el disco abrasivo en un ángulo de aproximadamente 15° de la superficie de la pieza de trabajo.

Sólo presione ligeramente. La presión excesiva hará que el disco abrasivo tenga un rendimiento pobre y un desgaste prematuro.

## MANTENIMIENTO

#### ⚠ PRECAUCIÓN:

- Asegúrese siempre que la herramienta esté apagada y desenchufada antes de intentar realizar una inspección o mantenimiento.

### Reemplazo de las escobillas de carbón

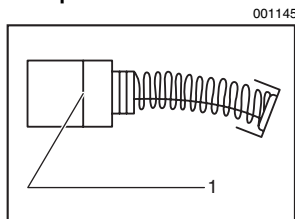

1. Marca de límite

Extraiga e inspeccione regularmente las escobillas de carbón. Sustitúyalas cuando se hayan gastado hasta la marca límite. Mantenga las escobillas de carbón limpias de forma que entren libremente en los portaescobillas. Ambas escobillas de carbón deberán ser sustituidas al mismo tiempo. Utilice únicamente escobillas de carbón originales.

Utilice un destornillador para quitar los tapones portaescobillas. Extraiga las escobillas gastadas, inserte las nuevas y vuelva a colocar los tapones portaescobillas.

003423

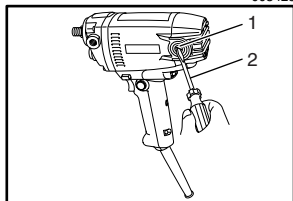

1. Tapa del portaescobillas
2. Destornillador

Para mantener la **SEGURIDAD** y **FIABILIDAD** del producto, las reparaciones, y cualquier otra tarea de mantenimiento o ajuste deberán ser realizadas en Centros de Servicio Autorizados por Makita, empleando siempre repuestos Makita.

## ACCESORIOS

### ⚠ PRECAUCIÓN:

- Estos accesorios o acoplamientos están recomendados para utilizar con su herramienta Makita especificada en este manual. El empleo de cualesquiera otros accesorios o acoplamientos conllevará un riesgo de sufrir heridas personales. Utilice los accesorios o acoplamientos solamente para su fin establecido.

Si necesita cualquier ayuda para más detalles en relación con estos accesorios, pregunte a su centro de servicio Makita local.

- Almohadilla de esponja (gancho y anilla)
- Discos abrasivos
- Disco pulidor de lana 180
- Almohadilla de goma 170
- Contratuercas de lijado 5/8 - 48
- Llave de contratuercas 28
- Llave del 17

## GARANTÍA LIMITADA MAKITA DE UN AÑO

### Política de garantía

Cada herramienta Makita es inspeccionada y probada exhaustivamente antes de salir de fábrica. Se garantiza que va a estar libre de defectos de mano de obra y materiales por el periodo de **UN AÑO** a partir de la fecha de adquisición original. Si durante este periodo de un año se desarrollase algún problema, retorne la herramienta **COMPLETA**, porte pagado con antelación, a una de las fábricas o centros de servicio autorizados Makita. Si la inspección muestra que el problema ha sido causado por mano de obra o material defectuoso, Makita la reparará (o a nuestra opción, reemplazará) sin cobrar.

Esta garantía no será aplicable cuando:

- se hayan hecho o intentado hacer reparaciones por otros;
- se requieran reparaciones debido al desgaste normal;
- la herramienta haya sido abusada, mal usada o mantenido indebidamente;
- se hayan hecho alteraciones a la herramienta.

**EN NINGÚN CASO MAKITA SE HARÁ RESPONSABLE DE NINGÚN DAÑO INDIRECTO, FORTUITO O CONSECUENCIAL DERIVADO DE LA VENTA O USO DEL PRODUCTO.**

**ESTA RENUNCIA SERÁ APLICABLE TANTO DURANTE COMO DESPUÉS DEL TÉRMINO DE ESTA GARANTÍA.**

**MAKITA RENUNCIA LA RESPONSABILIDAD POR CUALQUIER GARANTÍA IMPLÍCITA, INCLUYENDO GARANTÍAS IMPLÍCITAS DE "COMERCIALIDAD" E "IDONEIDAD PARA UN FIN ESPECÍFICO", DESPUÉS DEL TÉRMINO DE UN AÑO DE ESTA GARANTÍA.**

Esta garantía le concede a usted derechos legales específicos, y usted podrá tener también otros derechos que varían de un estado a otro. Algunos estados no permiten la exclusión o limitación de daños fortuitos o consecuenciales, por lo que es posible que la antedicha limitación o exclusión no le sea de aplicación a usted. Algunos estados no permiten limitación sobre la duración de una garantía implícita, por lo que es posible que la antedicha limitación no le sea de aplicación a usted.









< USA only >

# WARNING

Some dust created by power sanding, sawing, grinding, drilling, and other construction activities contains chemicals known to the State of California to cause cancer, birth defects or other reproductive harm. Some examples of these chemicals are:

- lead from lead-based paints,
- crystalline silica from bricks and cement and other masonry products, and
- arsenic and chromium from chemically-treated lumber.

Your risk from these exposures varies, depending on how often you do this type of work. To reduce your exposure to these chemicals: work in a well ventilated area, and work with approved safety equipment, such as those dust masks that are specially designed to filter out microscopic particles.

< USA solamente >

# ADVERTENCIA

Algunos tipos de polvo creados por el lijado, serrado, amolado, taladrado, y otras actividades de la construcción contienen sustancias químicas reconocidas por el Estado de California como causantes de cáncer, defectos de nacimiento y otros peligros de reproducción. Algunos ejemplos de estos productos químicos son:

- plomo de pinturas a base de plomo,
- sílice cristalino de ladrillos y cemento y otros productos de albanilería, y
- arsénico y cromo de maderas tratadas químicamente.

El riesgo al que se expone variará, dependiendo de la frecuencia con la que realice este tipo de trabajo. Para reducir la exposición a estos productos químicos: trabaje en un área bien ventilada, y pongase el equipo de seguridad indicado, tal como esas máscaras contra el polvo que están especialmente diseñadas para filtrar partículas microscópicas.

**Makita Corporation**

3-11-8, Sumiyoshi-cho,  
Anjo, Aichi 446-8502 Japan