

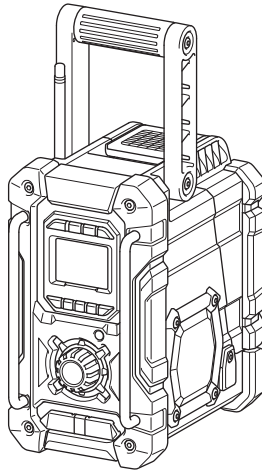

EN	Job Site Radio	Instruction manual
FRCA	Radio de chantier	Manuel d'instructions
ESMX	Radio de Trabajo	Manual de instrucciones
PTBR	Rádio a Bateria	Manual de Instruções

DMR108



IMPORTANT: Read Before Using.

IMPORTANT : Lisez les instructions avant l'utilisation.

IMPORTANTE: Leer antes de usar.

IMPORTANTE: Leia antes de usar.

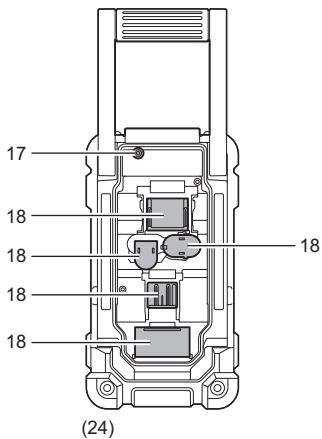
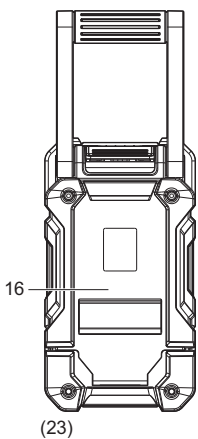
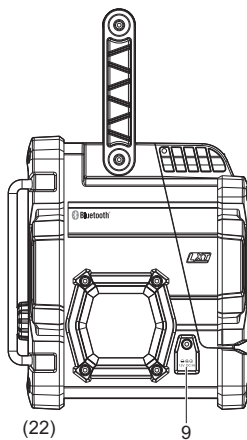
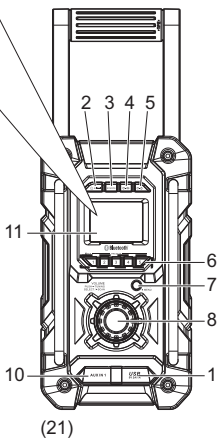
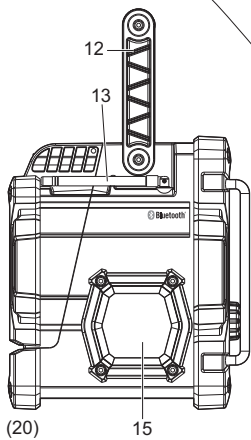
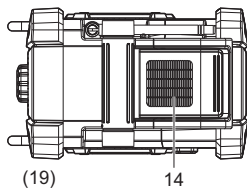
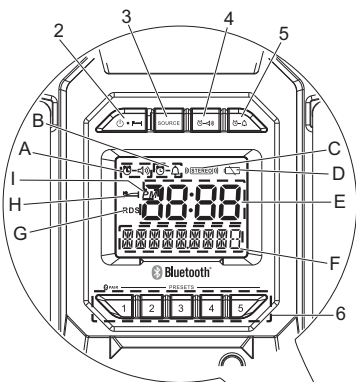

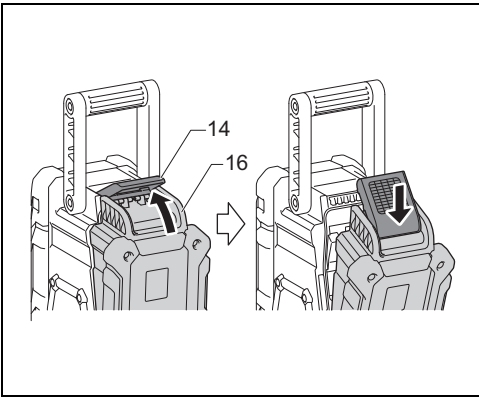

2

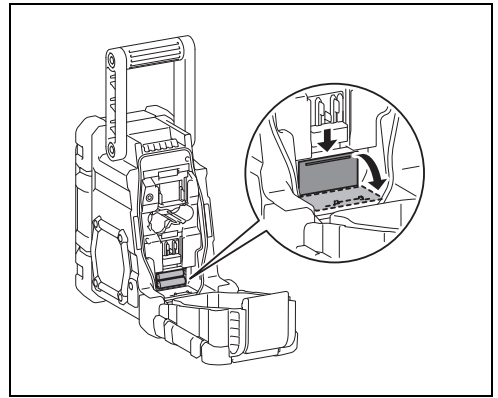

3

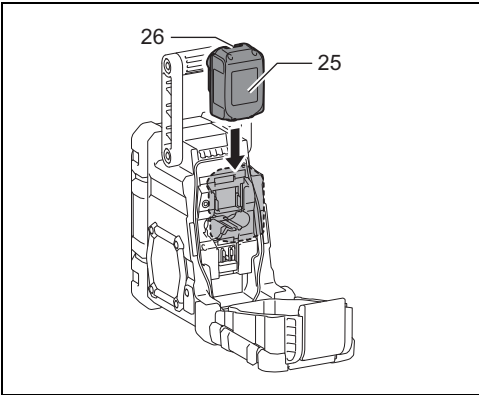

4

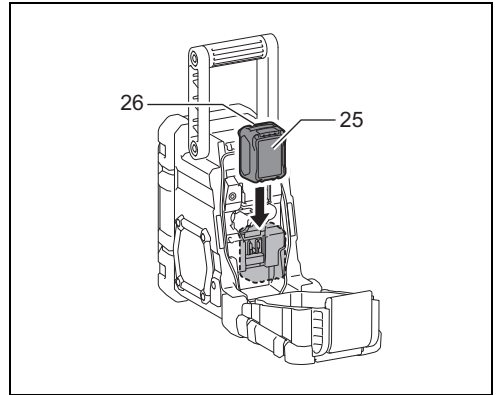

5

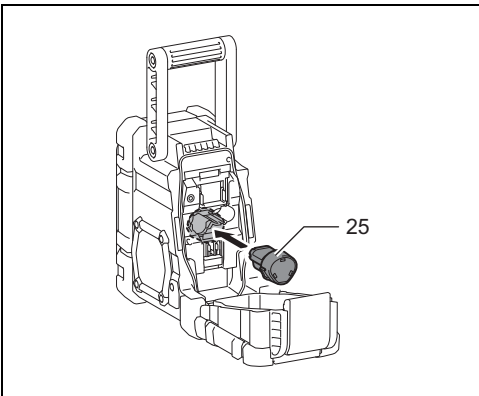

6

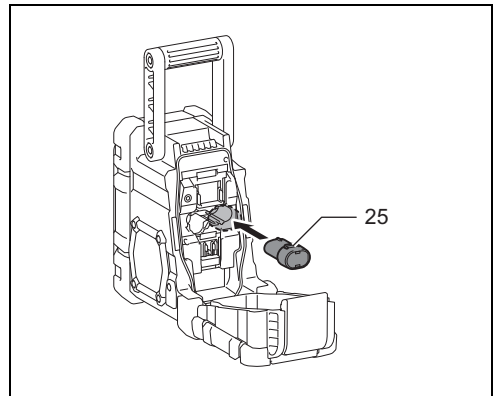

7

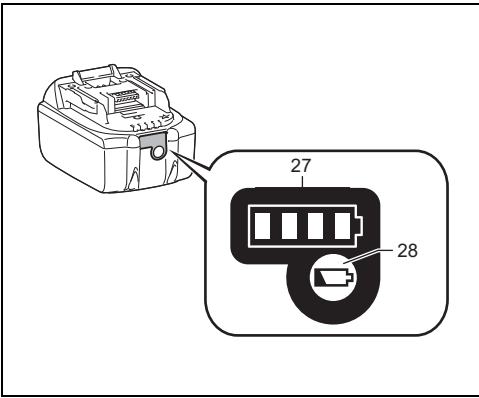

8

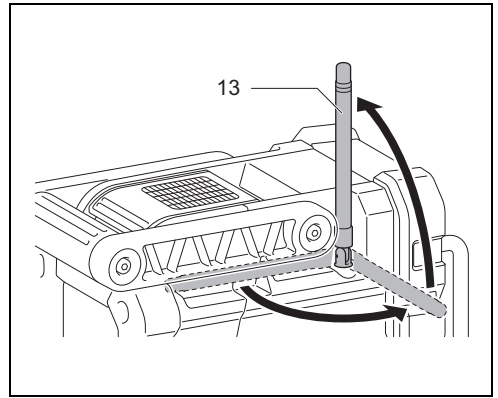

9

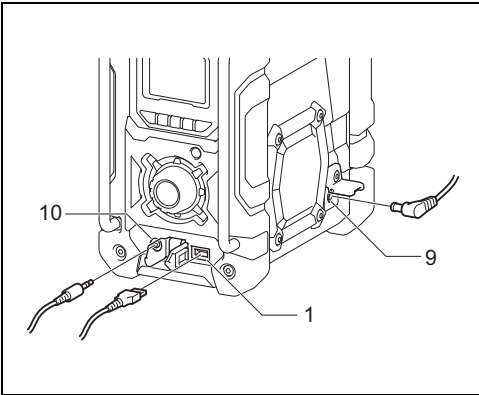

10

ENGLISH (Original instructions)

IMPORTANT SAFETY INSTRUCTIONS

WARNING:

When using electric tools, basic safety precautions should always be followed to reduce the risk of fire, electric shock, and personal injury, including the following:

1. Read this instruction manual and the charger instruction manual carefully before use.
2. Clean only with dry cloth.
3. Do not install near any heat sources such as radiators, heat registers, stoves, or other apparatus (including amplifiers) that produce heat.
4. Only use attachments/accessories specified by the manufacturer.
5. Unplug this apparatus during lightning storms or when unused for long periods of time.
6. A battery operated radio with integral batteries or a separate battery pack must be recharged only with the specified charger for the battery. A charger that may be suitable for one type of battery may create a risk of fire when used with another battery.
7. Use battery operated radio only with specifically designated battery packs. Use of any other batteries may create a risk of fire.
8. When battery pack is not in use, keep it away from other metal objects like: paper clips, coins, keys, nails, screws, or other small metal objects that can make a connection from one terminal to another. Shorting the battery terminals together may cause sparks, burns, or a fire.
9. Avoid body contact with grounded surfaces such as pipes, radiators, ranges and refrigerators. There is an increased risk of electric shock if your body is grounded.
10. Under abusive conditions, liquid may be ejected from the battery; avoid contact. If contact accidentally occurs, flush with water. If liquid contacts eyes, additionally seek medical help. Liquid ejected from the battery may cause irritation or burns.

SAVE THESE INSTRUCTIONS.

SPECIFIC SAFETY RULES FOR BATTERY CARTRIDGE

1. Before using battery cartridge, read all instructions and cautionary markings on (1) battery charger, (2) battery, and (3) product using battery.
2. Do not disassemble battery cartridge.
3. If operating time has become excessively shorter, stop operating immediately. It may result in a risk of overheating, possible burns and even an explosion.
4. If electrolyte gets into your eyes, rinse them out with clear water and seek medical attention right away. It may result in loss of your eyesight.
5. Do not short the battery cartridge:
 - (1) Do not touch the terminals with any conductive material.
 - (2) Avoid storing battery cartridge in a container with other metal objects such as nails, coins, etc.

- (3) Do not expose battery cartridge to water or rain. A battery short can cause a large current flow, overheating, possible burns and even a breakdown.
6. Do not store the tool and battery cartridge in locations where the temperature may reach or exceed 50°C (122°F).
7. Do not incinerate the battery cartridge even if it is severely damaged or is completely worn out. The battery cartridge can explode in a fire.
8. Be careful not to drop or strike battery.
9. Do not use a damaged battery.

For Canada:

Cautions to the user

The changes or modifications not expressly approved by the party responsible for compliance could void the user's authority to operate the equipment.

RF exposure statements

To comply with the IC RF exposure compliance requirements, the antenna(s) used for this transmitter must be installed to provide a separation distance of at least 20 cm from all persons and must not be co-located or operating in conjunction with any other antenna or transmitter. No change to the antenna or the device is permitted. Any change to the antenna or the device could result in the device exceeding the RF exposure requirements and void user's authority to operate the device.

This device complies with Industry Canada licence-exempt RSS standard(s).

Operation is subject to the following two conditions: (1) this device may not cause interference, and (2) this device must accept any interference, including interference that may cause undesired operation of the device.

Explanation of general view (Fig. 1)

1. USB power supply port
2. Power/Sleep timer
3. Source button
4. Radio alarm
5. Buzzer alarm
6. Preset stations/Preset 1 button as Bluetooth® pair button
7. Menu/Info button
8. Volume/Tuning control/Select knob
9. DC IN socket
10. AUX IN 1
11. LCD display
12. Handle
13. Soft bended rod antenna
14. Battery compartment locker
15. Speaker
16. Battery cover
17. Input terminal (AUX IN 2)
18. Battery compartment (covering main battery pack and back up batteries)

- 19. Up
- 20. Left
- 21. Front
- 22. Right
- 23. Back; Battery cover closed
- 24. Back; Battery cover opened
- 25. Battery cartridge
- 26. Button
- 27. Indicator lamps
- 28. Check button

LCD display:

- A. Radio alarm
- B. Buzzer alarm
- C. Stereo symbol
- D. Low battery indicator
- E. Clock
- F. Frequency
- G. RDS (Radio data system)
- H. Sleep status
- I. AM/PM for clock

Battery Installation

Note:

Keeping back up batteries inside the compartment prevent stored data in preset memories from being lost.

Back up battery Installation

1. Pull out the battery compartment locker to release battery compartment. There are main battery pack compartment and back up battery compartment. **(Fig. 2)**
2. Remove back up battery compartment cover and insert 2 fresh UM-3 (AA sizes). Make sure the batteries are with correct polarity as shown inside the compartment. Replace the battery cover. **(Fig. 3)**
3. After back up batteries are inserted, insert the main battery pack to power radio. The suitable battery packs for this radio listed as the following table.

The following table indicates the operating time on a single charge in Radio mode.

Battery capacity	Battery Cartridge Voltage				At speaker output = 50 mW + 50 mW (unit: Hour) (Approximately)	
	7.2 V	10.8 V – 12V max	14.4 V	18 V	In radio or AUX	In Bluetooth® with USB charging
1.0 Ah	BL7010				7	0.8
1.3 Ah		BL1014			8.5	1.5
			BL1415		9	2
1.5 Ah				BL1815		
		BL1016			9.5	1.8
			BL1415N		10	2
			BL1815N	2.5		
2.0 Ah		BL1021B			13	2.5
				BL1820/ BL1820B	14	3.5
3.0 Ah			BL1430		20	4.5
				BL1830/ BL1830B	21	5
4.0 Ah		BL1041B			26	5
			BL1440		27	6
				BL1840/ BL1840B	28	7
5.0 Ah			BL1450		34	8
				BL1850/ BL1850B	35	8.5
6.0 Ah				BL1860B	42	10

: Cluster Battery

: Slide Battery

Note:

Table regarding to the battery operating time above is for reference. The actual operating time may differ with the type of the battery, charging condition, or usage environment.

Installing or removing Slide battery cartridge (Fig. 4 & 5)

- To install the battery cartridge, align the tongue on the battery cartridge with the groove in the housing and slip it into place. Always insert it all the way until it locks in place with a little click.
- If you can see the red indicator on the upper side of the button, it is not locked completely. Install it fully until the red indicator cannot be seen. If not, it may accidentally fall out of the tool, causing injury to you or someone around you.
- Do not use force when inserting the battery cartridge. If the cartridge does not slide in easily, it is not being inserted correctly.
- To remove the battery cartridge, withdraw it from the tool while sliding the button on the front of the cartridge or pressing the buttons on both sides of the cartridge.

Installing or removing Cluster battery cartridge (Fig. 6 & 7)

- To insert the battery cartridge, align the tongue on the battery cartridge with the groove in the housing and slip it into place.
- To remove the battery cartridge, take the battery out of the terminal while pressing the buttons on the side of cartridge.

Return the battery compartment locker to the original position.

Reduced power, distortion, “stuttering sound” or when both low battery sign  and “POWERFAIL” appear on the display are all the signs that the main battery pack needs to replace.

Note:

The battery pack can't be charged via the supplied AC power adaptor.

When low battery sign  appears and an “EMPTY” keeps on flashing is the time to replace the back up batteries.

Indicating the remaining battery capacity (Fig. 8)

Only for battery cartridges with “B” at the end of the model number

Press the check button on the battery cartridge to indicate the remaining battery capacity. The indicator lamps light up for few seconds.

Indicator lamps			Remaining capacity
Lighted	Off	Blinking	
■	□	◐	75% to 100%
■	■	■	
■	■	□	50% to 75%
■	□	□	25% to 50%
■	□	□	0% to 25%
◐	□	□	Charge the battery.
■	■	□	The battery may have malfunctioned.
□	□	■	

015658

Note:

- Depending on the conditions of use and the ambient temperature, the indication may differ slightly from the actual capacity.

Using the soft bended rod antenna (Fig. 9)

Straight up the soft bended rod antenna as shown in the figure.



Using Supplied AC power adaptor (Fig. 10)

Remove the rubber protector and insert the adaptor plug into the DC socket on the left side of the radio. Plug the adaptor into a standard mains socket outlet. Whenever the adaptor is used, the battery pack is automatically disconnected. The AC adaptor should be disconnected from the main supply when not in use.



Note:

When your radio has any interference in AM band by its adaptor, please move your radio away from its AC adaptor over 30 cm.

Operating your radio – Scan tuning AM/FM

- Press the Power button  to switch on your radio.
- Press the Source button  to select AM or FM radio mode.
- Press and hold the Tuning control knob  to carry out an auto-tune. Your radio will scan up the AM/FM band from the currently displayed frequency and will stop

scanning automatically when it finds a station of sufficient strength.



- After a few seconds the display will update. The display will show the frequency of the signal found.
- To find other station, press and hold the Tuning control knob  as before.
- When the end of the waveband is reached your radio will recommence tuning from the opposite end of the waveband.
- Rotate the Tuning control knob  to adjust the sound level as required.

Note:



- While adjusting the volume, make sure the FM/AM is NOT flashing on the screen.
- If AM/FM is flashing on the screen, it allows you to tune the stations manually (see the section of “Manual tuning – AM/ FM” for more detail).

- To switch off your radio press the Power button .

Manual tuning – AM/FM

- Press the Power button  to switch on your radio.
- Press the Source button  to select AM or FM radio mode.
- Press the Tuning control knob  and you will see the FM or AM is flashing on the display.



Note:

- FM/AM will flash approx. 10 seconds. Within this period, only manual tuning is allowed.
 - If volume adjustment is desired while FM/AM is flashing, press the Tuning control knob to stop the flash and you can rotate the Tuning control knob to adjust sound level.
- Rotate the Tuning control knob  to tune to a station.
 - When the end of the waveband is reached your radio will recommence tuning from the opposite end of the waveband.
 - Use the Tuning control knob  to adjust the sound level as required.

Presetting stations in AM/FM mode

There are 5 preset stations each for AM and FM radio.

They are used in the same way for each waveband.

- Press the Power button  to switch on your radio.
- Press the Source button  to select the desired waveband. Tune to the required radio station as previously described.
- Press and hold the required Preset button (1 to 5)  until the display shows “P4” for example after the frequency. The station will be stored using the preset number. Repeat this procedure for the remaining presets as you wish.

4. Preset stations which have already been stored may be overwritten by following the above procedure if required.



Display modes – FM

Your radio has a range of display options for FM radio mode.



1. Repeatedly press the Menu/Info button  to view the RDS information of the station you are listening to.
 - a. Station name Displays the name of the station being listened to.
 - b. Program type Displays the type of station being listened to such as Pop, Classic, News, etc.
 - c. Radio text Displays radio text message such as new items etc.
 - d. Year/Day Displays the year and day of the week according to the date setting of your radio.
 - e. Date/Day Displays the date and day of the week according to the date setting of your radio.
 - f. Frequency Displays the frequency of the FM for the station listened to.

FM stereo (auto)/mono

If the FM radio station being listened to has a weak signal some hiss may be audible. It is possible to reduce this hiss by forcing the radio to play the station in mono rather than stereo.

1. Press the Power button  as needed to select the FM band and tune to the desired FM station as previously stated.
2. Press and hold Menu/Info button  to enter the menu setting.
3. Rotate the Tuning control knob  until the FM Auto/mono setting shows on the display. If the setting is Auto press the Tuning control knob to switch to Mono mode to reduce the hiss. Press the Tuning control knob to select the option.





Recalling a preset in AM/FM mode





1. Press the Power button  to switch on your radio.
2. Press the Source button  to select AM or FM radio mode.
3. Momentarily press the required Preset button  to cause your radio to tune to one of the stations stored in the preset memory.

Clock and Alarms















Setting the time and date format

The clock display used in stand-by mode and on the playing mode screens can be set to different format. The selected format is then also used when setting the alarms.

1. Press and hold the Menu/Info button  to enter the menu setting.
2. Rotate the Tuning control knob  until "CLOCK xxH" appears on the display and press the Tuning control knob  to enter the setting. You will see the time format begins to flash.
3. Rotate the Tuning control knob  to select either 12 or 24 hour format. Press the Tuning control knob  to confirm your choice of clock format.



Note: If the 12 hour clock format is chosen, the radio will then use the 12 hour clock for the setting.
4. Press and hold the Menu/Info button  to enter the menu setting.
5. Rotate the Tuning control knob  until a date (e.g. THU APR 3) appears on the display and press the Tuning control knob  to enter the setting. You will see the date format begins to flash.
6. Rotate the Tuning control knob  to select the desired date format. Press the Tuning control knob  to confirm your choice.



Setting the clock time and date

1. Press and hold the Menu/Info button .
2. Rotate the Tuning control knob  until "CLOCK ADJ" appears on the display. Press the Tuning control knob  to enter the setting.
3. The hour setting on the display will begin flashing. Rotate the Tuning control knob  to select the desired hour, and press the Tuning control knob  to confirm the setting. Then rotate the Tuning control knob  to select the desired minute, and press the Tuning control knob  to confirm the setting.
4. Rotate the Tuning control knob  until "DATE ADJ" appears on the display. Press the Tuning control knob  to enter the setting.
5. Rotate the Tuning control knob  to select the desired year and press the Tuning control knob  to confirm the setting. Then rotate the Tuning control knob  to select the desired month, and press the Tuning control knob  to confirm the setting. Then rotate the Tuning control knob  to select the desired date and press the Tuning control knob  to confirm the setting.

Radio Data System (RDS)

When you set the clock time using the RDS function, your radio will synchronize its clock time whenever it tunes to a radio station using RDS with CT signals.







1. When tuning to a station transmitting RDS data, press and hold the Menu/Info button .
2. Rotate the Tuning control knob  until "RDS CT" and a clock symbol appear on the display. Press the Tuning control knob  to enter the setting.

3. Rotate the Tuning control knob  until "RDS CT" appears on the display. Press the Tuning control knob  to confirm the setting. The clock time of the radio will set up automatically according to the RDS data received.
4. When the action is completed, the RDS icon will appear on the LCD display indicating the radio time is RDS clock time. The radio clock time will be valid for 5 days each time the radio time is synchronized with RDS CT.

Setting the alarm clock

Your radio has two alarms which can each be set to wake you to AM/FM radio or buzzer alarm. The alarms may be set while the unit is in standby mode or while playing.

a. Setting radio alarm time:

1. The radio can be set either when radio is on or off.
2. Press and hold the radio alarm button , the radio alarm symbol and the display hour will flash along with a beep.
3. During radio alarm symbol  flashes, rotate Tuning control knob  to select the hour and press Tuning control knob  again to confirm hour setting. Then rotate the Tuning control knob  to select the minute and press Tuning control knob  to confirm minute setting.
4. Rotate the Tuning control knob and the display will show the frequency options for the alarm.
The alarm options are as follows:
ONCE – the alarm will sound once
DAILY – the alarm will sound everyday
WEEKDAY – the alarm will sound only on weekdays
WEEKEND – the alarm will sound only at weekends
Press the Tuning control knob  to confirm the setting.
5. During radio alarm symbol is flashing, rotate Tuning control knob to select desired wake-up band and station, then press Tuning control knob to confirm the selection.
6. Rotate Tuning control knob to select the desired volume and press Tuning control knob to confirm the volume. Radio alarm setting is now completed.

Note:

If new radio alarm station is not selected, it will select the last alarm station.







Note:

If the selected AM/FM alarm station is not available when the alarm is sounding, the buzzer alarm will be used instead.

b. Setting HWS (Humane Wake System) buzzer alarm:

A beep tone will activate when selecting the HWS buzzer alarm.

The alarm beep will sound shorter every 15 seconds for one minute followed by one minute silence before repeating the cycle.

1. The buzzer alarm can be set either when the radio is on or off.
2. Press and hold the buzzer alarm button , the symbol and the display hour will flash along with a beep.
3. During buzzer alarm symbol  flashes, rotate Tuning control knob  to select the hour and press Tuning control knob  again to confirm hour setting. Then rotate the Tuning control knob  to select the minute and press Tuning control knob  to confirm minute setting.
4. Rotate the Tuning control knob and the display will show the frequency options for the alarm.
The alarm options are as follows:
ONCE – the alarm will sound once
DAILY – the alarm will sound everyday
WEEKDAY – the alarm will sound only on weekdays
WEEKEND – the alarm will sound only at weekends
Press the Tuning control knob  to confirm the setting.

Note:

There is no volume adjustment for buzzer alarm.

When the alarm sounds

To cancel a sounding alarm, press the Power button









Disabling/cancelling alarms

To disable an active alarm, either press the Power button







, or press and hold the corresponding alarm button to cancel the alarm.

Snooze

1. When the alarm sounds, press any button other than the Power button  will silence the alarm for 5 minutes. "SNOOZE" will appear on the display.
2. To adjust the silence time for the snooze timer, press and hold the Menu/Info button  to enter the menu setting.
3. Rotate the Tuning control knob  until "SNOOZE X" appears on the display, then press the Tuning control knob  to enter the setting. Rotate the Tuning control knob  to adjust the silence time from 5, 10, 15 and 20 minutes for the snooze timer.
4. To cancel the snooze timer while the alarm is suspended, press the Power button .







Sleep timer

Your radio can be set to turn off automatically after a preset time has elapsed. The Sleep Timer setting can be adjusted between 60, 45, 30, 15, 120 and 90 minutes.

1. Press and hold the Power button  to enter the Sleep Timer setting. "SLEEP XX" will show on the display.
2. Keep holding the Power button  and the Sleep Timer options will start switching on the display. Stop until the desired Sleep Timer setting appears on the display. The setting will be saved and the LCD will return to normal display.
3. Your radio will switch off automatically after the preset Sleep Timer has elapsed. The Sleep Timer icon  will show on the display indicating an active Sleep Timer.
4. To cancel the Sleep Timer function before the preset time has elapsed, simply press the Power button  to turn the unit off manually.



Loudness

You can get compensation on lower and higher frequency for your radio by adjusting the loudness function.

1. Press and hold the Menu/Info button  to enter the menu setting.
2. Rotate the Tuning control knob  until "LOUD ON" or "LOUD OFF" appears on the display. Press the Tuning control knob  to enter the setting.
3. Rotate the Tuning control knob  to choose ON to turn on the loudness function, then press the Tuning control knob  to confirm the setting.
4. To turn off the loudness function, select OFF and press the Tuning control knob  to confirm the setting.

Auxiliary input socket



Two 3.5 mm stereo Auxiliary Input sockets are provided. One is at the front of your radio (AUX IN 1); the other is located in the battery compartment (AUX IN 2).

1. Connect an external audio source (for example, iPod, MP3 or CD player) to the Auxiliary Input socket.
2. Repeatedly press and release the Source button  until AUX IN 1 or 2 is displayed.
3. Adjust the volume setting on your iPod, MP3 or CD player to ensure an adequate signal level from the player, and then use the Tuning control knob  on the radio as needed for comfortable listening.

Listening to Bluetooth® music

You need to pair your Bluetooth® device with your radio before you can auto-link to play/stream Bluetooth® music through your radio. Pairing creates a permanent "bond" so two devices can always recognize each other.

Pairing your Bluetooth® device

1. Press the Source button  to select Bluetooth® function. "BT READY" will be shown on the display and "READY" will flash with every 2 seconds interval.
2. Activate Bluetooth® on your device according to the device's user manual to allow the pairing procedure.
3. Press and release the Pair button , then "BT PAIR" will be shown on the display and it will flash with 1 second interval. You can start the search of your radio on your Bluetooth® device. Once the name of your radio is appeared on your Bluetooth® device, press the item in your Bluetooth® list.
With some old type mobiles (versions earlier than BT2.1 Bluetooth® device), you may need to input the pass code "0000".
4. Your Bluetooth® device will be linked with the radio.
5. Once connected, "BLUETOOTH" will remain on the display and the backlight will be dim-out in 10 seconds.

You can now play the music in your Bluetooth®-enabled device via your radio.

Playing Bluetooth® device which has already paired

1. Press the Source button  to select Bluetooth® function. "BT READY" will be shown on the display and "READY" will flash with every 2 seconds interval.
2. Search and link the radio on your Bluetooth® device. Some device may link with the radio automatically. You can now play the music in your Bluetooth®-enabled device via your radio.

Note:

- a) The radio can pair with 8 Bluetooth® devices at most. When you pair Bluetooth® devices more than this number, pairing history will be overwritten from the oldest pairing history.
- b) If there are 2 Bluetooth® devices searching for your radio, it will show its availability on both devices.
- c) If your Bluetooth® device is temporarily disconnected to your radio, then you need to manually reconnect your device again to the radio.
- d) If the name of your radio is appeared on your Bluetooth® device list but your device cannot connect with it, please delete the item name of your radio from your list and pair the device with your radio again following the steps described previously.
- e) The effective operation range between the radio and the paired device is approximately 10 meters (30 feet).
- f) Any obstacle between the radio and the device can reduce the operational range.

Disconnecting your Bluetooth® device

Press and hold the Pair button  for 2-3 seconds to disconnect with your Bluetooth® device. "BLUETOOTH" will disappear from the display indicating deactivation of Bluetooth®.

Charging with USB power supply port (Fig. 10)

There is the USB port at the front side of the radio. You can charge USB device through the USB port.

1. Connect the USB device, such as iPod, MP3, or CD player, with USB cable available in the market.
2. Press the Power button  to switch on your radio.
3. No matter if the radio is AC powered or battery powered, the radio can charge the USB device when the radio is switched on and in FM radio mode, or BT mode, or AUX mode, which is appeared when an external audio source is connected.

Note:

You cannot charge USB devices during AM mode because radio signal reception becomes extremely poor when charging USB device.

- The maximum volume of the output power speaker will decrease when your USB is charging.
- The USB socket can provide max 1A5V of electrical current.

Important:

- Before connecting USB device to the charger, always backup your data of USB device. Otherwise your data may lose by any possibility.
- The charger may not supply power to some USB devices.
- When not using or after charging, remove the USB cable and close the cover.
- Do not connect power source to USB port. Otherwise there is risk of fire. The USB port is only intended for charging lower voltage device. Always place the cover onto the USB port when not charging the lower voltage device.
- Do not insert a nail, wire, etc. into USB power supply port. Otherwise a circuit short may cause smoke and fire.
- Do not connect this USB socket with your PC USB port, as it is highly possible that it may cause breakdown of the units.

MAINTENANCE

CAUTION:

- Never use gasoline, benzene, thinner, alcohol or the like. Discoloration, deformation or cracks may result.

Specifications:

Power Requirements	DC12V/1,200 mA, center pin positive
AC power adaptor	
Battery	UM-3 (AA size) x 2 for back up Cluster battery: 7.2 V - 10.8 V Slide battery: 10.8 V - 18 V
Frequency coverage	FM 87.50 - 108 MHz (0.1 MHz/step) AM (MW) 520 - 1,710 kHz (10 kHz/step)
Bluetooth®	
Bluetooth® QD ID	58625 (The Bluetooth® word mark and logos are registered trademarks owned by Bluetooth SIG, Inc.)
Bluetooth® version	4.0
Bluetooth® profiles	A2DP/SCMS-T
Transmission power	Bluetooth® specification power Class 2
Transmission range	Max. 10 m (30 ft) (varies according to usage conditions)
Supported codec	SBC
Compatible Bluetooth® profile	A2DP
Circuit feature	
Loudspeaker	3.5 inches 8 ohm x 2
Output Power	7.2 V: 0.5 W x 2 10.8 V: 1.2 W x 2 14.4 V: 2.2 W x 2, 18 V: 3.5 W x 2
Input terminal	3.5 mm dia. (AUX IN1/AUX IN2)
Antenna system	FM: soft bended rod antenna AM: bar antenna
Dimension (W x H x D) in mm	282 x 294 x 163 (11-1/8" x 11-5/8" x 6-3/8")

Weight

Battery cartridge	(kg)	(lbs)
(Without battery)	4.3	9.4
BL7010	4.4	9.7
BL1014	4.5	9.8
BL1016	4.5	9.9
BL1021B		
BL1415	4.6	10.1
BL1415N		
BL1815	4.6	10.2
BL1815N		
BL1820		
BL1820B		
BL1041B	4.7	10.3
BL1430	4.8	10.5
BL1440		
BL1450		
BL1830	4.9	10.8
BL1830B		
BL1840		
BL1840B		
BL1850		
BL1850B		
BL1860B		

CONSIGNES DE SÉCURITÉ IMPORTANTES

AVERTISSEMENT :

Lors de l'utilisation d'outils électriques, il faut toujours prendre des précautions élémentaires de sécurité, dont les suivantes, pour réduire les risques d'incendie, de décharge électrique et de blessure:

1. Lisez attentivement ce manuel d'instructions et celui du chargeur avant l'utilisation.
2. Nettoyez uniquement avec un chiffon sec.
3. Ne pas installer près de sources de chaleur telles que des radiateurs, des grilles de chauffage, des fourneaux ou tout autre appareil (y compris des amplificateurs) produisant de la chaleur.
4. N'utilisez que les accessoires spécifiés par le fabricant.
5. Débranchez cet appareil en cas d'orages ou d'inutilisation pendant des périodes prolongées.
6. Une radio alimentée par une batterie avec des batteries intégrées ou un pack de batterie distinct ne doit être rechargée qu'avec le chargeur spécifié pour la batterie. Un chargeur conçu pour un certain type de batterie risque de déclencher un incendie s'il est utilisé avec une autre batterie.
7. N'utilisez la radio alimentée par batterie qu'avec des batteries spécifiques. D'autres batteries risqueraient de vous blesser ou de provoquer un incendie.
8. Lorsque le pack de batterie n'est pas utilisé, tenez-le à distance des objets métalliques tels que : trombones, pièces de monnaie, clés, clous, vis ou autres petits objets métalliques, conducteurs potentiels entre une borne et une autre. Un court-circuit entre les bornes de la batterie peut provoquer des étincelles, des brûlures ou un incendie.
9. Évitez de toucher des surfaces mises à la terre telles que tuyaux, radiateurs, cuisinières et réfrigérateurs. Ce faisant, vous vous exposeriez à un choc électrique.
10. Dans des conditions d'utilisation inadéquates de la batterie, il peut y avoir fuite d'électrolyte; évitez tout contact avec celui-ci. En cas de contact accidentel, rincez abondamment à l'eau claire. Si du liquide entre en contact avec les yeux, consultez un médecin. Le liquide qui gicle de la batterie peut provoquer des irritations ou des brûlures.

CONSERVEZ LES PRÉSENTES INSTRUCTIONS.

RÈGLES DE SÉCURITÉ PARTICULIÈRES POUR LA BATTERIE

1. Avant d'utiliser la batterie, lisez toutes les instructions et précautions relatives (1) au chargeur de batterie, (2) à la batterie et (3) à l'appareil utilisant la batterie.
2. Ne démontez pas la batterie.
3. Cessez immédiatement l'utilisation si le temps de fonctionnement devient excessivement court. Il existe

un risque de surchauffe, de brûlures, voire d'explosion.

4. Si de l'électrolyte pénètre dans vos yeux, rincez-les avec de l'eau et consultez immédiatement un médecin. Il existe un risque de cécité.
5. Ne court-circuitez pas la batterie :
 - (1) Ne touchez pas les bornes avec un matériau conducteur.
 - (2) Évitez de ranger la batterie dans un conteneur avec tout objet métallique tel que des clous, des pièces de monnaie, etc.
 - (3) N'exposez pas la batterie à l'eau ou à la pluie. Un court-circuit peut causer un fort courant, une surchauffe, parfois des brûlures et même une panne de l'outil.
6. Ne rangez pas l'outil ou la batterie dans des endroits où la température risque d'atteindre ou de dépasser 50 °C (122 °F).
7. Ne jetez pas la batterie au feu même si elle est sérieusement endommagée ou complètement épuisée. Au contact du feu, la batterie peut exploser.
8. Évitez de faire tomber ou de heurter la batterie.
9. N'utilisez pas de batterie endommagée.

Pour le Canada :

Attention à l'intention de l'utilisateur

Tout changement ou modification non expressément approuvés par la partie responsable de la conformité peut entraîner l'annulation du droit de l'utilisateur à utiliser cet appareil.

Énoncé sur l'exposition aux RF

Pour répondre aux exigences de conformité à l'exposition RF IC, l'antenne utilisée avec l'émetteur doit être installée pour permettre une distance de séparation d'au moins 20 cm de toute personne et ne doit pas être placée à côté ou fonctionner conjointement avec une autre antenne ou un autre émetteur. Aucun changement sur l'antenne ou sur l'appareil n'est autorisé. Tout changement sur l'antenne ou l'appareil pourrait amener l'appareil à dépasser les exigences d'exposition RF et annuler le droit de l'utilisateur d'utiliser l'appareil.

Le présent dispositif est conforme aux CNR d'Industrie Canada applicables aux appareils exempts de licence. L'exploitation est autorisée aux deux conditions suivantes : (1) le dispositif ne doit pas produire de brouillage, et (2) le dispositif doit accepter tout brouillage radioélectrique subi, même si le brouillage est susceptible de compromettre le fonctionnement du dispositif.

Descriptif (Fig. 1)

1. Port d'alimentation USB
2. Bouton de mise en marche/Fonction sommeil
3. Bouton source
4. Alarme radio
5. Sonnerie
6. Stations présélectionnées/Bouton 1 présélection comme bouton paire Bluetooth®

7. Bouton Menu/Info
8. Bouton de Volume/Recherche/Sélection
9. Prise secteur
10. ENTRÉE AUX IN 1
11. Écran LCD
12. Poignée
13. Antenne à tige souple
14. Casier des batteries
15. Haut-parleur
16. Couvercle de batterie
17. Borne d'entrée (AUX IN 2)
18. Compartiment des batteries (couvrant le pack de batterie principal et les batteries de secours)
19. Dessus
20. Gauche
21. Avant
22. Droite
23. Arrière ; couvercle de batterie fermé
24. Arrière ; couvercle de batterie ouvert
25. Batterie
26. Bouton
27. Témoins
28. Bouton de vérification

Écran LCD :

- A. Alarme radio
- B. Sonnerie
- C. Symbole stéréo
- D. Niveau de charge des batteries
- E. Horloge
- F. Fréquence
- G. Signal RDS (radio data system)
- H. Détail du mode sommeil
- I. AM/PM pour l'horloge

Installation des batteries

Remarque :

Laisser des batteries de secours dans le compartiment permet d'éviter la perte de données enregistrées dans les mémoires préétablies.

Installation de la batterie de secours

1. Retirer le casier des batteries pour libérer de l'espace pour les batteries. Il y a un compartiment pour le pack de batterie principal et un compartiment pour les batteries de secours. **(Fig. 2)**
2. Enlever le couvercle du compartiment des batteries de secours et insérer 2 batteries UM-3 (dimension AA). Vérifier que les batteries sont installées en respectant les polarités comme indiqué dans le compartiment. Remettre le couvercle de batterie. **(Fig. 3)**
3. Après avoir introduit les batteries de secours, mettre le pack de batterie principal dans la radio. Les packs de batteries compatibles pour cette radio sont répertoriés dans le tableau suivant.

Le tableau suivant indique le temps de fonctionnement par charge en mode Radio.

Capacité de la batterie	Tension de la batterie				À la sortie du haut-parleur = 50 mW + 50 mW (unité : Heure) (Environ)	
	7,2 V	10,8 V – 12V max	14,4 V	18 V	En radio ou AUX	En Bluetooth®, avec charge USB
1,0 Ah	BL7010				7	0,8
1,3 Ah		BL1014			8,5	1,5
			BL1415		9	2
				BL1815		
1,5 Ah		BL1016			9,5	1,8
			BL1415N		10	2
				BL1815N		2,5
2,0 Ah		BL1021B			13	2,5
				BL1820/ BL1820B	14	3,5
3,0 Ah			BL1430		20	4,5
				BL1830/ BL1830B	21	5
4,0 Ah		BL1041B			26	5
			BL1440		27	6
				BL1840/ BL1840B	28	7
5,0 Ah			BL1450		34	8
				BL1850/ BL1850B	35	8,5
6,0 Ah				BL1860B	42	10

 : Batterie multiple

 : Batterie coulissante

Remarque :

Le temps de fonctionnement des batteries indiqué ci-dessus est fourni à titre informatif. Le temps de fonctionnement effectif peut varier selon le type de batterie, la condition de charge ou l'environnement d'utilisation.

Installation ou retrait de la batterie coulissante (Fig. 4 et 5)

- Pour installer la batterie, alignez sa languette sur la rainure pratiquée dans le boîtier, et glissez la batterie en place. Elle doit toujours être insérée à fond jusqu'à ce qu'un clic se fasse entendre.
- Si vous pouvez voir l'indicateur rouge situé sur le dessus du bouton, la batterie n'est pas complètement verrouillée. Dans ce cas, installez-la à fond jusqu'à ce que vous ne puissiez plus voir l'indicateur rouge. Dans le cas contraire, elle pourrait tomber de l'outil et entraîner des blessures.
- N'insérez pas la batterie par la force. Si la batterie ne glisse pas facilement, c'est qu'elle n'est pas insérée correctement.
- Pour retirer la batterie, sortez-la de l'appareil tout en faisant glisser le bouton à l'avant de la batterie ou en appuyant sur les boutons situés sur ses deux côtés.

Installation ou retrait de la batterie multiple (Fig. 6 et 7)

- Pour insérer la batterie, alignez sa languette sur la rainure qui se trouve à l'intérieur du carter, puis glissez la batterie pour la mettre en place.
- Pour retirer la batterie, sortez-la du terminal tout en appuyant sur les boutons sur le côté de la batterie. Remplacez le casier des batteries à sa position initiale. Une réduction de la puissance, une distorsion, un « son coupé » ou encore l'apparition simultanée du témoin de charge de la batterie  et de l'indication « POWERFAIL » sur l'écran sont les signes qu'il est nécessaire de remplacer le pack de batterie principal.

Remarque :

Le pack de batterie ne peut pas être rechargé à l'aide de l'adaptateur secteur fourni.

Lorsque le témoin de charge de la batterie  et qu'un « EMPTY » clignote, il est temps de remplacer les batteries de secours.

Afficher la capacité résiduelle de la batterie (Fig. 8)

Uniquement pour les batteries dont le numéro de modèle se termine par « B »

Appuyez sur le bouton de vérification sur la batterie pour afficher la capacité résiduelle de la batterie. Les témoins s'allument pendant quelques secondes.

Témoins			Capacité résiduelle
Allumé	Éteint	Clignotant	
■	□	◐	75 % à 100 %
■	■	■	50 % à 75 %
■	■	□	25 % à 50 %
■	□	□	0 % à 25 %
◐	□	□	Chargez la batterie.
■	■	□	La batterie peut avoir présenté un défaut de fonctionnement.
□	□	■	

015658

Remarque :

- Selon les conditions d'utilisation et la température ambiante, il est possible que la capacité relevée soit légèrement différente par rapport à la capacité réelle.

Utilisation de l'antenne à tige souple (Fig. 9)

Procédez comme indiqué sur la figure pour relever l'antenne à tige souple.

Utilisation de l'adaptateur secteur fourni (Fig. 10)



Retirez le capuchon en caoutchouc et insérez la fiche de l'adaptateur dans la prise secteur sur le côté gauche de la radio. Branchez l'adaptateur dans une prise de courant standard. En cas d'utilisation de l'adaptateur, les le pack de batterie est automatiquement déconnecté.





Débranchez l'adaptateur secteur de l'alimentation lorsqu'il n'est pas utilisé.

Remarque :



En cas d'interférences de la radio avec son adaptateur en mode AM, l'éloigner de plus de 30 cm de son adaptateur secteur.

Fonctionnement de la radio - Recherche de stations AM/FM



1. Appuyez sur le bouton de mise en marche  pour activer la radio.
2. Appuyez sur le bouton Source  pour sélectionner le mode Radio choisi, AM ou FM.

3. Maintenez le bouton Recherche  enfoncé pour lancer la recherche automatique. La radio va rechercher la bande AM/FM à partir de la fréquence affichée et arrêtera automatiquement la recherche lorsqu'une station disposant d'un signal suffisamment fort aura été trouvée.
 4. Après quelques secondes, l'affichage se met à jour. L'affichage indique ensuite la fréquence du signal trouvé.
 5. Pour rechercher une autre station, maintenez le bouton Recherche  enfoncé comme précédemment.
 6. Lorsque la fin de la bande de fréquence aura été atteinte, la radio recommencera la recherche depuis l'extrémité opposée de la bande.
 7. Pour ajuster le volume comme désiré, faites tourner le bouton Recherche .
- Remarque :**
- Lors de l'ajustement du volume, assurez-vous que l'indicateur FM/AM ne clignote PAS sur l'écran.
 - Si l'indicateur AM/FM clignote sur l'écran, il est possible de chercher les stations manuellement (voir la section « Réglage manuel - AM/FM » pour plus de détails).
8. Pour éteindre la radio, appuyez sur le bouton de mise en marche .

Réglage manuel - AM/FM



1. Appuyez sur le bouton de mise en marche  pour activer la radio.
2. Appuyez sur le bouton Source  pour sélectionner le mode Radio choisi, AM ou FM.
3. Appuyez sur le bouton Recherche  afin que l'indicateur FM ou AM clignote sur l'écran.

Remarque :

- L'indicateur FM/AM clignotera pendant environ 10 secondes. Pendant cette période, seule la recherche manuelle est autorisée.
 - Pour ajuster le volume lorsque l'indicateur FM/AM clignote, appuyez sur le bouton Recherche pour éteindre l'indicateur. Il est ensuite possible de tourner le bouton Recherche pour ajuster le volume.
4. Faites tourner le bouton Recherche  pour recevoir une station.
 5. Lorsque la fin de la bande de fréquence aura été atteinte, la radio recommencera la recherche depuis l'extrémité opposée de la bande.
 6. Pour ajuster le volume comme désiré, utilisez le bouton Recherche .

Présélectionner des stations en mode AM/FM

Chaque fréquence AM et FM comporte 5 stations présélectionnées. Elles fonctionnent de la même façon pour chaque bande de fréquence.

1. Appuyez sur le bouton de mise en marche  pour activer la radio.
2. Appuyez sur le bouton Source  pour sélectionner la bande de fréquence choisie. Réglez ensuite l'appareil sur la station de radio choisie selon la procédure décrite précédemment.
3. Maintenez enfoncé le bouton Présélection désiré (1 à 5)  jusqu'à ce que l'écran affiche « P4 », par exemple, après la fréquence. La station sera conservée en mémoire avec ce numéro de présélection. Répétez cette procédure avec les stations choisies pour les préréglages restants.
4. Les stations présélectionnées déjà enregistrées peuvent être remplacées si nécessaire en suivant la procédure décrite ci-dessus.



Modes d'affichage - FM

La radio dispose d'options d'affichage pour le mode radio FM.

1. Appuyez plusieurs fois sur le bouton Menu/Info  pour afficher les informations RDS de la station écoutée.
 - a. Nom de la station Affiche le nom de la station écoutée.
 - b. Type de programme Affiche le type de la station écoutée, tel que Pop, Classic, News, etc.
 - c. Texte de la radio Affiche un message de la radio, comme des éléments informatifs, etc.
 - d. Année/Jour Affiche l'année et le jour de la semaine en fonction du réglage de la date de la radio.
 - e. Date/Jour Affiche la date et le jour de la semaine en fonction du réglage de la date de la radio.
 - f. Fréquence Affiche la fréquence de la radio FM écoutée.



Stéréo (auto)/mono FM

Si la station de radio FM écoutée a un signal faible, il est possible d'entendre des grésillements. Il est possible de réduire ces grésillements en réglant la radio de sorte que le son soit mono plutôt que stéréo.

1. Appuyez sur le bouton de mise en marche  pour sélectionner la bande FM et régler la radio sur la station FM désirée, selon la procédure indiquée précédemment.
2. Maintenez le bouton Menu/Info  enfoncé pour afficher le menu de réglage.

3. Faites tourner le bouton Recherche  jusqu'à ce que le menu de réglage FM Auto/mono s'affiche sur l'écran. Si la radio est réglée sur Auto, appuyez sur le bouton Recherche pour passer en mode Mono et réduire les grésillements. Appuyez sur le bouton Recherche pour sélectionner cette option.





Rappel des stations en mémoire en mode AM/FM





1. Appuyez sur le bouton de mise en marche  pour activer la radio.
2. Appuyez sur le bouton Source  pour sélectionner le mode Radio choisi, AM ou FM.
3. Appuyez sur le bouton présélection  correspondant pendant quelques instants, pour que la radio se règle sur l'une des stations enregistrées dans la mémoire.

Horloge et alarmes



Réglage du format de l'heure et de la date



















L'affichage de l'horloge en mode veille et en mode de lecture peut être réglé au format différent. Le format sélectionné est également utilisé lors du réglage des alarmes.

1. Maintenez le bouton Menu/Info  enfoncé pour afficher le menu de réglage.
2. Faites tourner le bouton Recherche  jusqu'à ce que « CLOCK xxH » s'affiche sur l'écran, et appuyez sur le bouton Recherche  pour effectuer la sélection. L'affichage de l'heure va alors clignoter.
3. Faites tourner le bouton Recherche  pour sélectionner le format 12 ou 24 heures. Appuyez sur le bouton Recherche  pour confirmer le choix du format de l'horloge.

Remarque : Si le format 12 heures est sélectionné, la radio utilisera également le format 12 heures lors du réglage.
4. Maintenez le bouton Menu/Info  enfoncé pour afficher le menu de réglage.
5. Faites tourner le bouton Recherche  jusqu'à ce qu'une date (par ex. THU APR 3) s'affiche sur l'écran, et appuyez sur le bouton Recherche  pour effectuer la sélection. L'affichage la date va alors clignoter.
6. Faites tourner le bouton Recherche  pour sélectionner le format de date souhaité. Appuyez sur le bouton Recherche  pour confirmer le choix.





Réglage de la date et de l'heure

1. Maintenez le bouton Menu/Info  enfoncé.
2. Faites tourner le bouton Recherche  jusqu'à ce que « CLOCK ADJ » s'affiche. Appuyez sur le bouton Recherche  pour entrer le réglage.

3. L'heure sur l'écran va alors clignoter. Faites tourner le bouton Recherche  pour sélectionner l'heure, et appuyez sur le bouton Recherche  pour confirmer le réglage. Faites tourner le bouton Recherche  pour sélectionner la minute, et appuyez sur le bouton Recherche  pour confirmer le réglage.
4. Faites tourner le bouton Recherche  jusqu'à ce que « DATE ADJ » s'affiche. Appuyez sur le bouton Recherche  pour entrer le réglage.
5. Faites tourner le bouton Recherche  pour sélectionner l'année, et appuyez sur le bouton Recherche  pour confirmer le réglage. Faites tourner le bouton Recherche  pour sélectionner le mois, et appuyez sur le bouton Recherche  pour confirmer le réglage. Faites tourner le bouton Recherche  pour sélectionner la date, et appuyez sur le bouton Recherche  pour confirmer le réglage.
3. Lorsque le symbole l'alarme radio  clignote, faites tourner le bouton recherche  pour sélectionner l'heure et appuyez dessus  pour confirmer le réglage de l'heure. Faites tourner le bouton Recherche  pour sélectionner la minute, et appuyez sur le bouton Recherche  pour confirmer le réglage de la minute.
4. Faire tourner le bouton Recherche affiche les options de fréquence de l'alarme.
Ces options sont les suivantes :
ONCE - l'alarme ne sonnera qu'une fois
DAILY - l'alarme sonnera tous les jours
WEEKDAY - l'alarme ne sonnera que les jours de semaine
WEEKEND - l'alarme ne sonnera que le week-end
Appuyez sur le bouton Recherche  pour confirmer le réglage.

Radio Data System (RDS)

Lors du réglage de l'heure avec la fonction RDS, la radio se synchronise avec l'heure de l'horloge, lorsqu'elle est réglée sur une station utilisant la fonction RDS avec des signaux CT.

1. Lorsque la radio est réglée sur une station transmettant des données RDS, maintenez enfoncé le bouton Menu/Info .
2. Faites tourner le bouton Recherche  jusqu'à ce que « RDS CT » et un symbole d'horloge s'affichent. Appuyez sur le bouton Recherche  pour entrer le réglage.
3. Faites tourner le bouton Recherche  jusqu'à ce que « RDS CT » s'affiche. Appuyez sur le bouton Recherche  pour confirmer le réglage. L'heure de la radio se mettra automatiquement à jour en fonction des données RDS reçues.
4. Une fois cette procédure finie, l'icône RDS apparaît sur l'écran LCD pour indiquer que l'heure de la radio est fournie par RDS. L'heure de la radio sera valide pendant 5 jours, à chaque fois qu'elle sera synchronisée avec un signal RDS CT.

Réglage du réveil

La radio dispose de deux alarmes qui peuvent être utilisées comme réveil avec une radio AM/FM ou une sonnerie. Les alarmes peuvent être réglées lorsque l'unité est en mode veille ou en mode lecture.

a. Réglage de l'heure de l'alarme radio :

1. La radio peut être réglée que la radio soit en marche ou à l'arrêt.
2. Maintenez le bouton de l'alarme radio enfoncé , le symbole correspondant et l'heure clignoteront en émettant un bip.

Remarque :

Si la nouvelle station de l'alarme radio n'est pas sélectionnée, c'est la dernière station radio qui est choisie.







Remarque :

Si la station AM/FM sélectionnée n'est pas disponible lorsque l'alarme sonne, une sonnerie sera utilisée à la place.

b. Réglage du buzzer (sonnerie) :

Lorsque le buzzer est sélectionné, une sonnerie est émise.

Les bips d'alarme deviennent de plus en plus courts toutes les 15 secondes ; ils sonnent pendant une minute puis s'arrêtent pendant une minute, puis ce cycle recommence.

1. La sonnerie peut être réglée que la radio soit en marche ou à l'arrêt.
2. Maintenez le bouton du signal sonore enfoncé , le symbole correspondant et l'heure clignoteront en émettant un bip.
3. Lorsque le symbole de la sonnerie  clignote, faites tourner le bouton Recherche  pour sélectionner l'heure et appuyez dessus  pour confirmer le réglage de l'heure. Faites tourner le bouton Recherche  pour sélectionner la minute, et appuyez sur le bouton Recherche  pour confirmer le réglage de la minute.

4. Faire tourner le bouton Recherche affiche les options de fréquence de l'alarme.

Ces options sont les suivantes :

ONCE - l'alarme ne sonnera qu'une fois

DAILY - l'alarme sonnera tous les jours

WEEKDAY - l'alarme ne sonnera que les jours de semaine

WEEKEND - l'alarme ne sonnera que le week-end

Appuyez sur le bouton Recherche  pour confirmer le réglage.

Remarque :

Il n'est pas possible de régler le volume de la sonnerie.







Lorsque l'alarme sonne

Pour désactiver l'alarme lorsqu'elle sonne, appuyez sur le bouton de mise en marche .

Désactiver/annuler les alarmes



Pour désactiver une alarme active, appuyez sur le bouton de mise en marche  ou maintenez le bouton d'alarme correspondant enfoncé.



Mode de répétition

1. Lorsque l'alarme sonne, appuyez sur n'importe quel bouton (autre que celui de mise en marche ) afin d'interrompre l'alarme pendant 5 minutes.
« SNOOZE » sera affiché sur l'écran.
2. Pour ajuster le temps d'interruption de l'alarme, maintenez le bouton Menu/Info  enfoncé afin d'afficher le menu de réglage.
3. Faites tourner le bouton Recherche  jusqu'à ce que « SNOOZE X » s'affiche sur l'écran, et appuyez sur le bouton Recherche  pour effectuer la sélection.
Faites tourner le bouton Recherche  pour ajuster le temps d'interruption de 5, 10, 15 à 20 minutes.
4. Pour désactiver le mode de répétition lorsque l'alarme est interrompue, appuyez sur le bouton de mise en marche .

Fonction sommeil







La radio peut être réglée afin de s'éteindre automatiquement après un temps donné. Ce temps peut être paramétré sur 60, 45, 30, 15, 120 ou 90 minutes.

1. Maintenez le bouton de mise en marche  enfoncé pour afficher le menu de réglage de la fonction sommeil. « SLEEP XX » sera affiché sur l'écran.
2. Maintenez le bouton de mise en marche  enfoncé pour afficher les options de la fonction sommeil tour à tour sur l'écran. Relâchez le bouton lorsque le temps choisi apparaît sur l'écran. Les réglages seront sauvegardés et l'écran LCD indiquera de nouveau les informations habituelles.

3. La radio s'éteindra automatiquement après le temps sélectionné. L'icône de la fonction sommeil  s'affichera sur l'écran afin d'indiquer que la fonction est active.
4. Pour annuler la fonction sommeil avant la fin du temps réglé, il suffit d'appuyer sur le bouton de mise en marche  afin d'éteindre l'appareil manuellement.



Intensité

Il est possible de compenser les fréquences basses et élevées de la radio en ajustant la fonction d'intensité.

1. Maintenez le bouton Menu/Info  enfoncé pour afficher le menu de réglage.
2. Faites tourner le bouton Recherche  jusqu'à ce que « LOUD ON » ou « LOUD OFF » s'affiche. Appuyez sur le bouton Recherche  pour entrer le réglage.
3. Faites tourner le bouton Recherche  pour sélectionner ON afin d'activer la fonction d'intensité, et appuyez sur le bouton Recherche  pour confirmer le réglage.
4. Pour éteindre la fonction d'intensité, sélectionnez OFF et appuyez sur le bouton Recherche  pour confirmer le réglage.

Connecteur d'entrée auxiliaire

La radio est pourvue de deux connecteurs d'entrée auxiliaires stéréo de 3,5 mm. L'un se trouve à l'avant de la radio (AUX IN 1) et l'autre se trouve à l'arrière du casier des batteries (AUX IN 2).

1. Connectez une source audio externe (par exemple un iPod, un lecteur MP3 ou de CD) au connecteur d'entrée auxiliaire.
2. Appuyez plusieurs fois sur le bouton Source  jusqu'à ce que l'écran indique AUX IN 1 ou 2.
3. Ajustez le volume sur l'iPod, le MP3 ou le lecteur de CD pour que le niveau du signal provenant du lecteur soit correct, et utilisez le bouton Recherche  sur la radio pour que le volume soit confortable.

Écoute de musique Bluetooth®

Vous devez appairer le dispositif Bluetooth® avec la radio avant de pouvoir lire ou diffuser de la musique Bluetooth® sur la radio. Le pairage crée un lien permanent ; ainsi les deux dispositifs se reconnaissent toujours.

Pairage du dispositif Bluetooth®

1. Appuyez sur le bouton Source  pour sélectionner la fonction Bluetooth®. « BT READY » s'affiche sur l'écran et « READY » clignote toutes les 2 secondes.
2. Activez Bluetooth® sur votre dispositif en suivant la procédure de pairage disponible dans le mode d'emploi du dispositif.

- Appuyez sur le bouton Pairage  et relâchez-le. « BT PAIR » s'affiche sur l'écran et clignote toutes les secondes. Vous pouvez commencer la recherche de votre radio sur votre dispositif Bluetooth®. Une fois que le nom de votre radio apparaît sur le dispositif Bluetooth®, appuyez dessus dans la liste Bluetooth®. Avec certains types d'anciens mobiles (versions antérieures à Bluetooth® BT2.1), il vous faudra peut-être entrer le code de passe « 0000 ».
- Votre dispositif Bluetooth® est lié à la radio.
- Une fois connecté, « BLUETOOTH » reste affiché sur l'écran et le rétroéclairage s'assombrit pendant 10 secondes.

Vous pouvez maintenant lire de la musique présente sur le dispositif Bluetooth® via la radio.

Lecture du dispositif Bluetooth® déjà apparié

- Appuyez sur le bouton Source  pour sélectionner la fonction Bluetooth®. « BT READY » s'affiche sur l'écran et « READY » clignote toutes les 2 secondes.
- Recherchez la radio et liez-la sur votre dispositif Bluetooth®. Certains dispositifs peuvent se lier automatiquement avec la radio.

Vous pouvez maintenant lire de la musique présente sur le dispositif Bluetooth® via la radio.

Remarque :

- La radio peut s'apparier avec 8 dispositifs Bluetooth® au maximum. Lorsque vous appariez un nombre supérieur de dispositifs Bluetooth®, l'historique de pairing sera remplacé en commençant par le plus ancien.
- Si 2 dispositifs Bluetooth® recherchent votre radio, elle sera indiquée comme disponible sur les deux dispositifs.
- Si votre dispositif Bluetooth® est déconnecté temporairement de la radio, vous devez reconnecter manuellement votre dispositif à la radio.
- Si le nom de votre radio s'affiche dans la liste de dispositifs Bluetooth®, mais que votre dispositif ne peut pas s'y connecter, supprimez le nom de votre radio de la liste et appariez le dispositif avec la radio en suivant les étapes décrites précédemment.
- La limite de portée effective entre la radio et le dispositif apparié est d'environ 10 mètres (30 pieds).
- Tout obstacle entre la radio et le dispositif peut réduire la limite de portée.

Déconnexion du dispositif Bluetooth®

Maintenez le bouton Pairage  enfoncé pendant 2-3 secondes pour le déconnecter du dispositif Bluetooth®. « BLUETOOTH » disparaît de l'écran ce qui indique la désactivation de Bluetooth®.

Charge avec le port d'alimentation USB (Fig. 10)

Le port USB se trouve à l'avant de la radio. Il est possible de recharger le dispositif USB grâce au port USB.

- Branchez le dispositif USB, comme un iPod, lecteur MP3 ou de CD à l'aide d'un câble USB disponible sur le marché.
- Appuyez sur le bouton de mise en marche  pour allumer votre radio.
- Que la radio soit alimentée par l'alimentation secteur ou à batterie, la radio est en mesure de recharger le dispositif USB lorsque la radio est en marche et est en mode radio FM, mode BT ou mode AUX, qui apparaît lorsqu'une source audio externe est branchée.

Remarque :

Il n'est pas possible de recharger les dispositifs USB en mode AM, car la réception des signaux radio devient très faible pendant la recharge du dispositif USB.

- Le volume maximum du haut-parleur diminue lors de la charge via le port USB.
- La prise USB peut fournir au maximum 1A5V de courant électrique.

Important :

- Avant de brancher le dispositif USB au chargeur, sauvegardez toujours les données du dispositif USB. Sinon, des données peuvent être perdues.
- Le chargeur n'est pas adapté à tous les dispositifs USB.
- Lorsqu'il n'est pas utilisé, ou après la charge, retirez le câble USB et fermez le couvercle.
- Ne branchez pas une source d'alimentation au port USB. Sinon, il y a un risque d'incendie. Le port USB est conçu uniquement pour la charge de dispositifs à basse tension. Placez toujours le couvercle sur le port USB lorsque vous ne chargez pas le dispositif à basse tension.
- Ne pas insérer de clous, de fils, etc. dans le port d'alimentation USB. Cela pourrait entraîner un court-circuit causant de la fumée et un incendie.
- Ne connectez pas cette prise USB au port USB de votre ordinateur, car cela pourrait très probablement entraîner la panne des appareils.

ENTRETIEN

⚠ ATTENTION :

- N'utilisez jamais d'essence, de benzine, de solvant, d'alcool ou tout autre produit similaire. Cela pourrait provoquer une décoloration, une déformation ou la formation de fissures.

Caractéristiques :

Conditions d'alimentation

Adaptateur secteur DC12V/1 200 mA, positif sur broche centrale

Batterie UM-3 (dimension AA) x 2
batteries de secours
Batterie multiple : 7,2 V - 10,8 V
Batterie coulissante :
10,8 V - 18 V

Poids

Couverture de fréquence FM 87,50 - 108 MHz
(0,1 MHz/pas)
AM (MW) 520 - 1 710 kHz
(10 kHz/pas)

Bluetooth®
Bluetooth® QD ID 58625
(Le mot, la marque et le logo Bluetooth® sont des
marques déposées de Bluetooth SIG, Inc.)

Version Bluetooth® 4.0
Profils Bluetooth® A2DP/SCMS-T

Puissance de transmission
Puissance de spécification
Bluetooth® Classe 2

Plage de transmission Max. 10 m (30 pieds) (varie
selon les conditions d'utilisation)

Codec pris en charge SBC

Profil Bluetooth® compatible
A2DP

Caractéristiques du circuit

Haut-parleur 3,5 pouces 8 ohm x 2

Puissance de sortie 7,2 V : 0,5 W x 2
10,8 V : 1,2 W x 2
14,4 V : 2,2 W x 2,
18 V : 3,5 W x 2

Borne d'entrée 3,5 mm de dia. (AUX IN1/
AUX IN2)

Antenne FM : antenne à tige souple
AM : antenne rigide

Dimension (L x H x P) en mm
282 x 294 x 163
(11-1/8" x 11-5/8" x 6-3/8")

Batterie	(kg)	(lbs)
(sans batterie)	4,3	9,4
BL7010	4,4	9,7
BL1014	4,5	9,8
BL1016	4,5	9,9
BL1021B		
BL1415	4,6	10,1
BL1415N		
BL1815	4,6	10,2
BL1815N		
BL1820		
BL1820B	4,7	10,3
BL1041B		
BL1430	4,8	10,5
BL1440		
BL1450	4,9	10,8
BL1830		
BL1830B		
BL1840		
BL1840B		
BL1850		
BL1850B		
BL1860B		

INSTRUCCIONES IMPORTANTES DE SEGURIDAD

ADVERTENCIA:

Cuando utilice herramientas eléctricas, deberá tomar siempre precauciones de seguridad básicas, incluidas las siguientes, para reducir el riesgo de incendios, descargas eléctricas y heridas personales:

1. Lea este manual de instrucciones y el manual de instrucciones del cargador con cuidado antes de usar.
2. Limpie solamente con un paño limpio.
3. No la instale cerca de fuentes de calor como radiadores, registradores de temperatura, estufas u otros aparatos (incluidos amplificadores) que produzcan calor.
4. Utilice accesorios/aditamentos especificados por el fabricante.
5. Desconecte este aparato durante tormentas eléctricas o cuando no lo utilice por periodos prolongados de tiempo.
6. Una radio a baterías con baterías incorporadas o con un paquete de baterías independiente debe recargarse sólo con el cargador especificado para la batería. Un cargador que puede ser adecuado para un tipo de batería puede generar un riesgo de incendio cuando se utiliza con otra batería.
7. Utilice la radio a baterías sólo con los paquetes de baterías diseñados específicamente para ella. El uso de cualquier otro tipo de baterías puede provocar un riesgo de incendio.
8. Cuando no se esté utilizando el paquete de baterías, manténgalo alejado de objetos metálicos como: sujetapapeles, monedas, llaves, clavos, tornillos y otros objetos metálicos pequeños que pueden hacer una conexión desde un terminal a otro. Si ocasiona un cortocircuito uniendo los terminales de la batería puede provocar, chispas, quemaduras o un incendio.
9. Evite el contacto del cuerpo con superficies puestas a tierra como tubería, radiadores, estufas y refrigeradores. Existe un incremento de riesgo de descarga eléctrica si su cuerpo está puesto a tierra.
10. Puede que en condiciones abusivas haya fuga de líquido de la batería, evite tocarlo. Si lo toca accidentalmente, enjuague con agua. Si hay contacto del líquido con los ojos, acuda por atención médica. Puede que el líquido expulsado de la batería provoque irritación o quemaduras.

CONSERVE ESTAS INSTRUCCIONES.

NORMAS ESPECÍFICAS DE SEGURIDAD PARA CARTUCHO DE BATERÍA

1. Antes de utilizar el cartucho de batería, lea todas las instrucciones e indicaciones de precaución sobre (1) el cargador de batería, (2) la batería, y (3) el producto con el que se utiliza la batería.
2. No desarme el cartucho de batería.

3. Si el tiempo de uso del cartucho de batería se acorta demasiado, deje de usarlo inmediatamente. Podría resultar en un riesgo de sobrecalentamiento, posibles quemaduras e incluso una explosión.
4. En caso de que ingresen electrolitos en sus ojos, enjuáguelos bien con agua limpia y acuda a un médico de inmediato. Esto podría ocasionar la pérdida de la visión.
5. No cierre el circuito entre los terminales del cartucho de batería:
 - (1) No toque los terminales con ningún material conductor.
 - (2) Evite guardar el cartucho de batería en algún cajón junto con cualquier otro objeto metálico, como clavos, monedas, etc.
 - (3) No esponga el cartucho de batería a la lluvia ni a la nieve. Un cortocircuito puede provocar un elevado flujo de corriente, sobrecalentamiento, posibles quemaduras e incluso una avería.
6. No guarde la herramienta ni el cartucho de la batería en lugares donde la temperatura pueda alcanzar o exceder los 50°C (122°F).
7. Nunca incinere el cartucho de batería incluso en el caso de que esté dañado seriamente o ya no sirva en lo absoluto. El cartucho de batería puede explotar si se arroja al fuego.
8. Tenga cuidado de no dejar caer ni golpear el cartucho de batería.
9. No use con una batería dañada.

Para Canadá:

Precauciones para el usuario

Los cambios o modificaciones que no hayan sido expresamente autorizados por la entidad responsable por el cumplimiento de las regulaciones podrían anular la autoridad del usuario de utilizar este equipo.

Declaraciones sobre la exposición de radiofrecuencia (RF)

Para cumplir con los requisitos de exposición humana a los campos de radiofrecuencia (RF) de la IC, la o las antenas usadas para este transmisor deben instalarse a una distancia mínima de 20 centímetros de cualquier persona y no deben ser colocadas ni funcionar junto a otras antenas o transmisores. No se permite ningún cambio en la antena o dispositivo. Cualquier cambio en la antena o dispositivo podría resultar en el dispositivo excediendo los requisitos de exposición humana a los campos de radiofrecuencia y anular la autoridad del usuario para operar el dispositivo.

Este dispositivo cumple con el/los estándar(es) RSS para estar exento de licencia para la industria canadiense.

La operación queda sujeta a las siguientes dos condiciones: (1) este dispositivo no deberá causar interferencia y (2) este dispositivo debe aceptar cualquier interferencia recibida, incluyendo la que pueda originar un desempeño indeseable del dispositivo.

Visión general (Fig. 1)

1. Puerto USB de alimentación eléctrica
2. Botón de encendido/temporizador de apagado automático
3. Botón de fuente
4. Alarma de radio
5. Alarma de sonido del zumbador
6. Estaciones preajustadas/Botón de preajuste 1 como botón para el aparejado en Bluetooth®
7. Botón de menú/información
8. Perilla de volumen/control sintonizador/selectores
9. Enchufe de entrada de CC
10. AUX IN 1
11. Pantalla LCD
12. Mango
13. Antena plegable de varilla suave
14. Cierre del compartimento de baterías
15. Altavoz
16. Cubierta de la batería
17. Terminal de entrada (AUX IN 2)
18. Compartimento para batería (cubre paquete de baterías principal y pilas de respaldo)
19. Arriba
20. Izquierdo
21. Lado delantero
22. Derecho
23. Anverso; Cubierta de batería cerrada
24. Anverso; Cubierta de batería abierta
25. Cartucho de batería
26. Botón
27. Luces indicadoras
28. Botón de comprobación

Los paquetes de baterías adecuados para esta radio se enumeran en la tabla que se muestra a continuación.

Pantalla LCD:

- A. Alarma de radio
- B. Alarma de sonido del zumbador
- C. Símbolo de sonido estéreo
- D. Indicador de batería baja
- E. Reloj
- F. Frecuencia
- G. RDS (sistema de datos de radio)
- H. Estado de apagado automático
- I. AM/PM para reloj

Instalación de la batería

Nota:

Al mantener las baterías de respaldo dentro del compartimento se evita que se borre la información almacenada en las memorias preajustadas.

Instalación de la batería de respaldo

1. Jale el cierre del compartimento las pilas de respaldo para liberarlo. Se cuenta con un compartimento para paquete de baterías principal, así como un compartimento para las baterías de respaldo. **(Fig. 2)**
2. Retire la cubierta del compartimento para baterías de respaldo e inserte 2 pilas nuevas UM-3 (tamaño AA). Asegúrese de colocar las pilas con la polaridad correcta como se indica adentro del compartimento. Vuelva a colocar la cubierta de batería. **(Fig. 3)**
3. Una vez colocadas las pilas de respaldo, inserte el paquete de baterías principal que alimentará la radio.

La tabla a continuación indica el tiempo de operación en modo de radio bajo una sola recarga.

Capacidad de la batería	Voltaje del cartucho de batería				A nivel de salida del altavoz = 50 mW + 50 mW (unidad: Hora) (Aproximadamente)	
	7,2 V	10,8 V – 12V máx	14,4 V	18 V	En radio o AUX	En Bluetooth® con recarga por USB
1,0 Ah	BL7010				7	0,8
1,3 Ah		BL1014			8,5	1,5
			BL1415		9	2
				BL1815		
1,5 Ah		BL1016			9,5	1,8
			BL1415N		10	2
				BL1815N		2,5
2,0 Ah		BL1021B			13	2,5
				BL1820/ BL1820B	14	3,5
3,0 Ah			BL1430		20	4,5
				BL1830/ BL1830B	21	5
4,0 Ah		BL1041B			26	5
			BL1440		27	6
				BL1840/ BL1840B	28	7
5,0 Ah			BL1450		34	8
				BL1850/ BL1850B	35	8,5
6,0 Ah				BL1860B	42	10

 : Paquete de baterías

 : Batería deslizable

Nota:

La tabla en relación con el tiempo de operación de la batería anterior es para usarse como referencia. Es posible que el tiempo de operación real varíe en función del tipo de batería, condición de recarga o entorno de uso.

Instalación o desinstalación del cartucho de Batería deslizable (Fig. 4 & 5)

- Para colocar el cartucho de batería, alinee la lengüeta sobre el cartucho de batería con la ranura en la carcasa y deslice en su lugar. Siempre inserte por completo hasta que se fije en su lugar con un pequeño clic.
- Si puede ver el indicador rojo del lado superior del botón, esto indica que no ha quedado fijo por completo. Insértelo completamente hasta que el indicador rojo no pueda verse. Si no, podría accidentalmente salirse de la herramienta y caer al suelo provocando una lesión a usted o alguien a su alrededor.
- No emplee fuerza cuando inserte el cartucho de batería. Si el cartucho no se desliza al interior fácilmente, se debe a que no se está insertando correctamente.
- Para quitar el cartucho de batería, retírelo de la herramienta mientras desliza el botón sobre la parte

delantera del cartucho, o presione los botones en ambos lados del cartucho.

Instalación o desinstalación del cartucho del paquete de baterías (Fig. 6 & 7)

- Para insertar el cartucho de baterías, alinee la lengüeta sobre el cartucho de batería con la ranura en la carcasa y deslice en su lugar.
- Para quitar el cartucho de baterías, saque la batería de la terminal mientras presiona los botones al costado del cartucho.

Regrese el cierre del compartimento de baterías a la posición original.

Una baja en el nivel de alimentación, la distorsión y un "tartamudeo" del sonido, o cuando tanto la aparición del símbolo de batería baja  y la indicación "POWERFAIL" (falla en la alimentación) se muestra en pantalla, esto es señal de que el paquete de baterías principal requiere ser reemplazado.

Nota:















El paquete de baterías no puede recargarse mediante el adaptador del cable eléctrico de CA incluido.

Cuando el símbolo de batería baja  aparece y la indicación "EMPTY" (vacío) continúa parpadeando, significa que es tiempo de reemplazar las pilas de respaldo.

Consulta de la capacidad restante de la batería (Fig. 8)

Solamente para cartuchos de batería con "B" al final del número de modelo

Presione el botón de comprobación en el cartucho de batería para consultar la capacidad restante de la batería. Las luces indicadoras se encenderán durante unos segundos.

Luces indicadoras			Capacidad restante
Encendidas	Apagadas	Parpadeando	
			75% a 100%
			50% a 75%
			25% a 50%
			0% a 25%
			Recargue la batería.
			Puede que haya habido un mal funcionamiento de la batería.
			

015658

Nota:

- Dependiendo de las condiciones de uso y la temperatura ambiental, puede que la indicación difiera levemente de la capacidad real.

Uso de la antena plegable de varilla suave (Fig. 9)

Enderece la antena plegable de varilla suave como se ilustra en la figura.





Uso del adaptador del cable eléctrico de CA incluido (Fig. 10)

Retire el protector de hule e inserte la clavija del adaptador en la enchufe de CC sobre el lado izquierdo de la radio. Conecte el adaptador a un tomacorriente eléctrico estándar. Siempre que se use el adaptador de cable eléctrico, el paquete de baterías se desconecta automáticamente. El adaptador de cable eléctrico de CA se debe desconectar del tomacorriente cuando no se esté utilizando.

Nota:

Cuando su radio presente alguna interferencia en la banda de frecuencia AM debido a su propio adaptador de cable eléctrico, mueva el aparato alejándolo unos 30 cm del adaptador de cable eléctrico de CA.



Cómo utilizar su radio — Sintonización AM/FM por exploración

1. Presione el botón de encendido  de la radio para encenderla.
2. Presione el botón de fuente  para seleccionar el modo de radio AM o FM.
3. Presione y sostenga la perilla del control sintonizador  para llevar a cabo una sintonización automática. Su radio explorará la banda AM/FM a partir de la frecuencia actualmente mostrada y se detendrá automáticamente cuando encuentre una estación cuya señal sea suficientemente robusta.
4. Tras unos segundos, la pantalla quedará actualizada. La pantalla mostrará la frecuencia de la señal encontrada.
5. Para encontrar otra estación, presione y sostenga la perilla del control sintonizador  como se hizo anteriormente.
6. Cuando se alcance el punto final de la banda de frecuencia, su radio comenzará a sintonizar desde el punto de inicio de dicha banda de frecuencia.
7. Gire la perilla del control sintonizador  para ajustar el nivel del sonido según se desee.

Nota:

- Mientras se ajuste el volumen, asegúrese de que FM/AM NO se encuentre parpadeando en la pantalla.
 - Si AM/FM se encuentra parpadeando en la pantalla, esto le permitirá sintonizar manual la estación (refiérase a la sección de "Sintonización manual — AM/FM" para obtener más información).
8. Para apagar la radio, presione el botón encendido .



Sintonización manual — AM/FM

1. Presione el botón de encendido  de la radio para encenderla.
2. Presione el botón de fuente  para seleccionar el modo de radio AM o FM.
3. Presione la perilla del control sintonizador  y observará que FM o AM parpadea en la pantalla.

Nota:



- FM/AM parpadeará por aproximadamente 10 segundos. Dentro de este instante, sólo se permite la sintonización manual.
- Si se desea ajustar el volumen mientras FM/AM está parpadeando, presione la perilla del control

sintonizador para detener el parpadeo y luego gire la perilla del control sintonizador para ajustar el nivel del sonido.

4. Gire la perilla del control sintonizador  para sintonizar una estación.
5. Cuando se alcance el punto final de la banda de frecuencia, su radio comenzará a sintonizar desde el punto de inicio de dicha banda de frecuencia.
6. Use de la perilla del control sintonizador  para ajustar el nivel del sonido según se desee.

Preajuste de estaciones en modo AM/FM

Existen 5 estaciones preajustadas para cada banda de radio AM y FM. Éstas se usan de la misma forma para cada banda de frecuencia.

1. Presione el botón de encendido  de la radio para encenderla.
2. Presione el botón de fuente  para seleccionar la banda de frecuencia deseada. Sintonice la estación de radio deseada como se describió anteriormente.
3. Presione y sostenga el botón de preajuste (1 a 5)  hasta que se muestre, por ejemplo, "P4" después de la frecuencia seleccionada. La estación se almacenará mediante el número de estación preajustada. Repita este procedimiento para las estaciones restantes que desee preajustar.
4. Las estaciones preajustadas que ya hayan sido almacenadas se sobrescribirán al según el procedimiento anterior en tal caso según se desee.



Modos de pantalla — FM

Su radio cuenta con una gama de opciones de pantalla para el modo de radio FM.



1. Presione repetidamente el botón de menú/información  para ver la información RDS (sistema de datos de radio) de la estación que está escuchando.
 - a. Nombre de estación Muestra el nombre de la estación que está escuchando.
 - b. Tipo de programa Muestra el tipo de estación que está escuchando, p.ej. Pop, Clásica, Noticias, etc.
 - c. Texto de radio Muestra el mensaje de texto de radio, como información de último momento, etc.
 - d. Año/Día Muestra el año y el día de la semana según el ajuste de la fecha de su radio.
 - e. Fecha/Día Muestra la fecha y el día de la semana según el ajuste de la fecha de su radio.
 - f. Frecuencia Muestra la frecuencia de la estación FM que se está escuchando.

FM estéreo (automático)/monoaural

Si la estación de radio FM que se está escuchando tiene una señal débil, es posible que se escuche un siseo. Se puede reducir este siseo al forzar la radio a reproducir la estación en sonido monoaural en lugar de sonido estéreo.

1. Presione el botón de encendido  según sea necesario para seleccionar la banda FM y la sintonía de la estación FM deseada como se describe anteriormente.
2. Presione y sostenga el botón de menú/información  para introducir el ajuste de menú.
3. Gire la perilla del control sintonizador  hasta que se muestre el ajuste FM Auto/mono en la pantalla. Si el ajuste es Auto, presione la perilla del control sintonizador para cambiar a modo Mono para reducir el siseo. Presione la perilla del control sintonizador para seleccionar la opción.





Cómo invocar las estaciones preajustadas en modo AM/FM

1. Presione el botón de encendido  de la radio para encenderla.
2. Presione el botón de fuente  para seleccionar el modo de radio AM o FM.
3. Presione momentáneamente el botón de preajuste  que desea escuchar para hacer que la radio la sintonice al estar almacenada en la memoria de estaciones preajustadas.





Reloj y alarmas

Ajuste del formato de la hora y la fecha















La pantalla del reloj que se utiliza en el modo de espera y mientras está la pantalla en modo de reproducción puede ajustarse a un formato distinto. El formato seleccionado también luego se usa al ajustar las alarmas.

1. Presione y sostenga el botón de menú/información  para introducir el ajuste de menú.
2. Gire la perilla del control sintonizador  hasta que se muestre "CLOCK xxH" en pantalla y luego presione la perilla del control sintonizador  para introducir el ajuste. Observará que el formato de hora comienza a parpadear.
3. Gire la perilla del control sintonizador  para seleccionar ya sea el formato de 12 ó 24 horas. Presione la perilla del control sintonizador  para confirmar su elección del formato para el reloj.

Nota: Si se elige el formato de 12 horas para el reloj, la radio entonces usará el mismo para los ajustes de hora.
4. Presione y sostenga el botón de menú/información  para introducir el ajuste de menú.





5. Gire la perilla del control sintonizador  hasta que se muestre una fecha (p.ej. THU APR 3) en pantalla y luego presione la perilla del control sintonizador  para introducir el ajuste. Observará que el formato de fecha comienza a parpadear.
6. Luego gire la perilla del control sintonizador  para seleccionar el formato de fecha deseado. Presione la perilla del control sintonizador  para confirmar el ajuste.

Ajuste de hora y fecha

1. Presione y sostenga el botón de menú/información .
2. Gire la perilla del control sintonizador  hasta que se muestre "CLOCK ADJ" (ajuste de reloj) en la pantalla. Presione la perilla del control sintonizador  para introducir el ajuste.
3. El ajuste de hora en la pantalla comenzará a parpadear. Gire la perilla del control sintonizador  para seleccionar la hora deseada y luego presione la perilla del control sintonizador  para confirmar el ajuste. Luego gire la perilla del control sintonizador  para seleccionar el minuto deseado y luego presione la perilla del control sintonizador  para confirmar el ajuste.
4. Gire la perilla del control sintonizador  hasta que se muestre "DATE ADJ" (ajuste de fecha) en la pantalla. Presione la perilla del control sintonizador  para introducir el ajuste.
5. Gire la perilla del control sintonizador  para seleccionar el año deseado y luego presione la perilla del control sintonizador  para confirmar el ajuste. Luego gire la perilla del control sintonizador  para seleccionar el mes deseado y luego presione la perilla del control sintonizador  para confirmar el ajuste. Luego gire la perilla del control sintonizador  para seleccionar el día deseado y luego presione la perilla del control sintonizador  para confirmar el ajuste.

Sistema de datos de radio (RDS)

Cuando ajuste la hora del reloj mediante la función RDS, la radio sincronizará su hora de reloj cada vez que se sintonice una estación de radio que emplee RDS con señal CT.

1. Al sintonizar una estación que transita datos de RDS, presione y sostenga el botón de menú/información .
2. Gire la perilla del control sintonizador  hasta que se muestre "RDS CT" y el símbolo de reloj en la pantalla. Presione la perilla del control sintonizador  para introducir el ajuste.
3. Gire la perilla del control sintonizador  hasta que se muestre "RDS CT" en la pantalla. Presione la perilla







del control sintonizador  para confirmar el ajuste. La hora del reloj de radio se ajustará automáticamente en función de los datos de RDS recibidos.

4. Cuando la acción se complete, el icono de RDS aparecerá en la pantalla LCD indicando que la hora de la radio es hora del reloj de RDS. La hora del reloj de la radio será válida por 5 días cada vez que la radio se sincronice con la señal RDS CT.

Ajuste de la alarma del reloj

Su radio cuenta con dos alarmas que puede ajustar para que le despierte con el sonido de la radio AM/FM, con una alarma de sonido del zumbador. Las alarmas pueden ajustarse mientras el equipo esté en modo de espera o mientras esté en modo de reproducción.

a. Ajuste de la hora de la alarma de radio:

1. La alarma de radio puede ajustarse ya sea con la radio encendida o apagada.
2. Presione y sostenga presionado el botón de la alarma de radio , el símbolo de alarma de radio y la perilla de la hora parpadearán junto con un sonido "bip".
3. Mientras parpadea símbolo de la alarma de radio , gire la perilla del control sintonizador  para seleccionar la hora y presione la perilla del control sintonizador  de nuevo para confirmar el ajuste. Luego gire la perilla del control sintonizador  para seleccionar el minuto deseado y luego presione la perilla del control sintonizador  para confirmar el ajuste.
4. Gire la perilla del control sintonizador y la pantalla mostrará las opciones de frecuencia para la alarma. Las opciones de alarma son las siguientes:
ONCE (UNA VEZ) - la alarma sonará una vez
DAILY(DIARIO) - la alarma sonará todos los días.
WEEKDAY (ENTRE SEMANA) - la alarma sonará solamente los días entre semana.
WEEKEND (FIN DE SEMANA) - la alarma sonará solamente los días de fin de semana.
Presione la perilla del control sintonizador  para confirmar el ajuste.
5. Mientras el símbolo de la alarma de radio esté parpadeando, gire la perilla del control sintonizador para seleccionar la banda de frecuencia deseada con la cual despertar, y luego presione la perilla del control sintonizador para confirmar la selección.
6. Gire la perilla del control sintonizador para seleccionar el volumen deseado y luego presione la perilla del control sintonizador para confirmar el ajuste. El ajuste de la alarma de radio se ha completado.

Nota:

Si no se selecciona una alarma de radio nueva, se seleccionará la última estación de alarma utilizada.







Nota:

Si la estación AM/FM para la alarma seleccionada no está disponible cuando se active la alarma, la alarma de sonido del zumbador se accionará en su lugar.

b. Ajuste de la alarma de sonido del zumbador HWS (siglas en inglés de sistema despertador humano)

Un tono de pitido se activará al seleccionar la alarma de sonido del zumbador HWS.

El pitido de la alarma se acortará cada 15 segundos durante un minuto seguido de un minuto de silencio antes de que el ciclo se repita.

1. La alarma de sonido del zumbador puede ajustarse ya sea con la radio encendida o apagada.
2. Presione y sostenga presionado el botón de la alarma de sonido del zumbador , el símbolo de alarma de radio y la panilla de la hora parpadearan junto con un sonido "bip".
3. Mientras parpadea símbolo de la alarma de sonido del zumbador , gire la perilla del control sintonizador  para seleccionar la hora y presione la perilla del control sintonizador  de nuevo para confirmar el ajuste. Luego gire la perilla del control sintonizador  para seleccionar el minuto deseado y luego presione la perilla del control sintonizador  para confirmar el ajuste.
4. Gire la perilla del control sintonizador y la pantalla mostrará las opciones de frecuencia para la alarma. Las opciones de alarma son las siguientes:
ONCE (UNA VEZ) - la alarma sonará una vez
DAILY (DIARIO) - la alarma sonará todos los días.
WEEKDAY (ENTRE SEMANA) - la alarma sonará solamente los días entre semana.
WEEKEND (FIN DE SEMANA) - la alarma sonará solamente los días de fin de semana.
Presione la perilla del control sintonizador  para confirmar el ajuste.

Nota:

no hay ajuste de volumen para la alarma de sonido del zumbador.

Cuando la alarma suena





Presione el botón de encendido  para cancelar la alarma mientras está sonando.

Desactivación/cancelación de las alarmas

Para desactivar una alarma, presione ya sea el botón de encendido , o presione y sostenga el botón correspondiente de la alarma para cancelarla.





Desactivación temporal

1. Cuando la alarma suene, presione cualquier botón que no sea el botón de encendido , con lo cual la alarma se desactivará por 5 minutos. En la pantalla se mostrará "SNOOZE" (desactivación temporal).

2. Para ajustar el temporizador del silencio temporal, presione y sostenga el botón de menú/información  para introducir el ajuste de menú.
3. Gire la perilla del control sintonizador  hasta que se muestre "SNOOZE X" en pantalla y luego presione la perilla del control sintonizador  para introducir el ajuste. Gire la perilla del control sintonizador  para ajustar el tiempo de silencio entre 5, 10, 15 y 20 minutos para el temporizador del silencio temporal.
4. Presione el botón de encendido  para cancelar el temporizador del silencio temporal mientras la alarma está suspendida.





Temporizador de apagado automático

Su radio puede ajustarse para apagarse automáticamente tras el transcurso de cierto tiempo preajustado. El ajuste de apagado automático puede ser entre 60, 45, 30, 15, 120 y 90 minutos.

1. Presione y sostenga el botón de encendido  para introducir el ajuste de apagado automático. "SLEEP XX" se mostrará en la pantalla.
2. Continúe presionando el botón de encendido  y comenzará a cambiar la pantalla entre las opciones de apagado automático. Deténgase al haber llegado en la pantalla al ajuste de apagado automático deseado. El ajuste quedará almacenado y la pantalla LCD regresará a su visualización normal.
3. Su radio se apagará automáticamente tras transcurrir el tiempo de apagado automático preajustado. El icono de apagado automático  se mostrará en la pantalla para indicar que el apagado automático está activo.
4. Para cancelar la función de apagado automático antes de transcurrir el tiempo preajustado, simplemente presione el botón de encendido  para apagar el equipo manualmente.

Nivel de sonoridad



Es posible compensar sobre una frecuencia baja o alta para su radio al ajustar la función de nivel de sonoridad.

1. Presione y sostenga el botón de menú/información  para introducir el ajuste de menú.
2. Gire la perilla del control sintonizador  hasta que muestre en pantalla "LOUD ON" (sonoridad activada) o "LOUD OFF" (sonoridad desactivada). Presione la perilla del control sintonizador  para introducir el ajuste.
3. Gire la perilla del control sintonizador  para elegir "ON" (activado) para la función de sonoridad y luego presione la perilla del control sintonizador  para confirmar el ajuste.
4. Para desactivar la función de nivel de sonoridad, seleccione "OFF" (desactivado) y luego presione la

perilla del control sintonizador  para confirmar el ajuste.

Enchufe de entrada auxiliar



Se proporcionan dos enchufes de entradas auxiliares estéreo de 3,5 mm. Una se ubica en la parte delantera de la radio (AUX IN 1), y la otra se ubica en el compartimento para batería (AUX IN 2).

1. Conecte una fuente de audio externa (por ejemplo, un dispositivo iPod, reproductor de MP3 o de CD) al enchufe de entrada auxiliar.
2. Presione y suelte repetidamente el botón de fuente  hasta que se muestre AUX IN 1 ó 2.
3. Ajuste el volumen en su dispositivo iPod, reproductor de MP3 o CD para asegurar un nivel adecuado de la señal del reproductor, y luego use la perilla del control sintonizador  en la radio según se requiera para el volumen apropiado.

Reproducción de música por Bluetooth®

Es necesario aparejar su dispositivo Bluetooth® con su radio antes de que pueda hacer la conexión automática para reproducir/transmitir música a su radio a través de Bluetooth®. El aparejado genera una "relación permanente" de tal forma que ambos dispositivos puedan identificarse entre sí siempre.

Aparejado de su dispositivo Bluetooth®

1. Presione el botón de fuente  para seleccionar la función de Bluetooth®. "BT READY" se mostrará en pantalla y "READY" parpadeará intermitentemente cada 2 segundos.
2. Active la función de Bluetooth® en su dispositivo de acuerdo al manual del usuario del dispositivo para permitir el procedimiento de aparejado.
3. Presione y libere el botón de aparejado , luego "BT PAIR" se mostrará en pantalla y parpadeará intermitentemente cada 1 segundo. Puede iniciar la búsqueda de su radio en desde su dispositivo Bluetooth®. Una vez que el nombre de su radio se muestre en su dispositivo Bluetooth®, selecciónelo de entre su lista Bluetooth®.
Con algunos de los dispositivos de tipo más antiguo (dispositivos con versión de Bluetooth® BT2.1), puede que requiera introducir el código de aparejado "0000".
4. Su dispositivo Bluetooth® se enlazará con su radio.
5. Una vez hecha la conexión, "BLUETOOTH" permanecerá en pantalla y la luz de fondo se atenuará en alrededor de 10 segundos.

Ahora podrá reproducir la música en su radio desde su dispositivo habilitado con Bluetooth®.

Reproducción del dispositivo Bluetooth® que ya se haya aparejado

1. Presione el botón de fuente  para seleccionar la función de Bluetooth®. "BT READY" se mostrará en pantalla y "READY" parpadeará intermitentemente cada 2 segundos.
 2. Busque y enlace su radio en su dispositivo Bluetooth®. Puede que algunos dispositivos se enlacen con el radio automáticamente.
- Ahora podrá reproducir la música en su radio desde su dispositivo habilitado con Bluetooth®.

Nota:

- a) Su radio puede aparejarse máximo con 8 dispositivos Bluetooth®. Cuando apareje más dispositivos Bluetooth® que dicha cantidad, el historial de aparejado será sobrescrito desde el registro más antiguo del historial de aparejado.
- b) Si hay 2 dispositivos Bluetooth® en busca de su radio, se mostrará en disponibilidad para ambos dispositivos.
- c) Si su dispositivo Bluetooth® se desconecta temporalmente de su radio, entonces usted deberá reconectar manualmente su dispositivo a su radio nuevamente.
- d) Si el nombre de su radio se muestra en su lista de dispositivos Bluetooth® en su dispositivo pero no puede conectarse a éste, borre el artículo del nombre de su radio de su lista y apareje el dispositivo con su radio nuevamente siguiendo el procedimiento descrito anteriormente.
- e) El rango de operación efectivo entre la radio y el dispositivo aparejado es de aproximadamente 10 metros (30 pies).
- f) Cualquier obstáculo entre la radio y el dispositivo puede reducir el rango operacional.

Desconexión de su dispositivo Bluetooth®

Presione y sostenga el botón de aparejado  por entre 2 y 3 segundos para desconectar su dispositivo Bluetooth. "BLUETOOTH" desaparecerá de la pantalla indicando la desactivación de la conexión por Bluetooth.

Recargado con del puerto USB de alimentación eléctrica (Fig. 10)

Hay un puerto USB en el lado delantero de su radio Es posible recargar un dispositivo USB a través del puerto USB.

1. Conecte el dispositivo USB, tal como un reproductor iPod, MP3 o CD con un cable USB que podrá adquirir por separado.
2. Presione el botón de encendido  para encender su radio.
3. Independientemente de si su radio recibe la alimentación por CA o por batería, la radio podrá recargar un dispositivo USB cuando la radio sea encendida y se encuentre en modo de radio FM.

Nota:

No es posible recargar dispositivos USB mientras la radio se encuentre en modo AM debido a que la señal de recepción se degrada bastante durante la recarga de un dispositivo USB.

- El volumen máximo de potencia de salida del altavoz disminuirá cuando se haga una recarga por USB.
- La toma USB puede suministrar una corriente eléctrica máxima de 1A5V.

Importante:

- Antes de conectar un dispositivo USB al cargador, prepare siempre una copia de respaldo de la información de su dispositivo USB. De lo contrario, es posible que su información se pierda.
- Es posible que el cargador no suministre energía eléctrica a algunos dispositivos USB.
- Al no usarse o tras la recarga, retire el cable USB y cierre la cubierta.
- No conecte la fuente de alimentación eléctrica al puerto USB. De lo contrario, se corre el riesgo de incendio. El puerto USB solo está diseñado para recargar un dispositivo de bajo voltaje. Coloque siempre la cubierta del puerto USB mientras no se encuentre recargando un dispositivo de bajo voltaje.
- No inserte ningún clavo, alambre u objeto similar dentro del puerto USB de alimentación eléctrica. De lo contrario puede que un corto circuito genere humo y fuego.
- No conecte esta entrada USB al puerto USB de una computadora PC, pues esto altamente probable que esto cause descompostura de las unidades.

MANTENIMIENTO**⚠ PRECAUCIÓN:**

- Nunca use gasolina, bencina, diluyentes (tíner), alcohol o alguna sustancia similar. El uso de estas sustancias podría generar decoloraciones, deformaciones o grietas.

Especificaciones:

Requisitos de alimentación

Adaptador de cable eléctrico de CA

CC12V/1 200 mA, clavija central como polo positivo

Batería

UM-3 (tamaño AA) x 2 para respaldo

Paquete de baterías:

7,2 V - 10,8 V

Batería deslizable: 10,8 V - 18 V

Rango de frecuencia

FM 87,50 - 108 MHz

(intervalo de 0,1 MHz)

AM (MW) 520 - 1 710 kHz

(intervalo de 10 kHz)

Bluetooth®

Bluetooth® QD ID 58625

(La marca de la palabra Bluetooth® y sus logotipos son marcas comerciales registradas bajo propiedad de Bluetooth SIG, Inc.)

Versión Bluetooth® 4.0

Perfiles de Bluetooth® A2DP/SCMS-T

Poder de transmisión	Alimentación especificada de Bluetooth® Clase 2
Rango de transmisión	Máx. 10 m (30 ft) (varía de acuerdo a las condiciones del entorno)
Códec compatible	SBC
Compatibilidad con perfil de Bluetooth®	A2DP

Característica de circuito

Altavoz 3,5 pulgadas 8 ohm x 2

Poder de salida 7,2 V: 0,5 W x 2

10,8 V: 1,2 W x 2

14,4 V: 2,2 W x 2,

18 V: 3,5 W x 2

Terminal de entrada 3,5 mm de diám. (AUX IN1/ AUX IN2)

Sistema de antena FM: antena plegable de varilla suave

AM: antena de barra

Dimensiones (An x Al x Prof) en mm

282 x 294 x 163

(11-1/8" x 11-5/8" x 6-3/8")

Peso

Cartucho de batería	(kg)	(lbs)
(sin batería)	4,3	9,4
BL7010	4,4	9,7
BL1014	4,5	9,8
BL1016	4,5	9,9
BL1021B		
BL1415	4,6	10,1
BL1415N		
BL1815	4,6	10,2
BL1815N		
BL1820		
BL1820B		
BL1041B	4,7	10,3
BL1430	4,8	10,5
BL1440		
BL1450	4,9	10,8
BL1830		
BL1830B		
BL1840		
BL1840B		
BL1850		
BL1850B		
BL1860B		

PORTUGUÊS (Instruções originais)

INSTRUÇÕES IMPORTANTES DE SEGURANÇA

AVISO:

Ao usar ferramentas elétricas, siga sempre as precauções básicas de segurança para reduzir o risco de incêndio, choque elétrico e ferimentos, inclusive as seguintes:

1. Leia com atenção esse manual de instruções e o manual de instruções do carregador antes de usar.
2. Limpe apenas com um pano seco.
3. Não instale perto de fontes de calor, tais como radiadores, registros de aquecedores, fogões ou outros aparelhos (incluindo amplificadores) que produzam calor.
4. Use somente implementos/acessórios especificados pelo fabricante.
5. Desconecte o aparelho durante tempestades de raios ou quando o aparelho não estiver sendo usado por um longo período de tempo.
6. Um rádio operado a bateria com baterias integrais ou uma separada pode ser recarregado somente com o carregador especificado para a bateria. Um carregador que possa ser adequado para um tipo de bateria pode criar um risco de incêndio se usado com outra bateria.
7. Use rádio operado a bateria somente com baterias especificamente designadas. O uso de qualquer outra bateria pode criar risco de incêndio.
8. Quando a bateria não estiver em uso, mantenha-a longe de outros objetos metálicos, como cliques de papel, moedas, chaves, pregos, parafusos ou outros materiais metálicos pequenos que possam fazer uma conexão de um terminal a outro. Provocar o curto circuito dos terminais da bateria pode causar faíscas, queimaduras ou incêndio.
9. Evite o contato com superfícies atarradas, tais como canos, radiadores, fogões e refrigeradores. O risco de choque elétrico aumenta se o seu corpo estiver ligado à terra.
10. Sob condições abusivas, pode ser ejetado líquido da bateria; evite contato. Se ocorrer o contato acidental, lave com bastante água. Se o líquido entrar em contato com os olhos, busque também auxílio médico. O líquido ejetado da bateria pode causar irritação ou queimaduras.

GUARDE ESTAS INSTRUÇÕES.

NORMAS ESPECÍFICAS DE SEGURANÇA PARA A BATERIA

1. Antes de usar a bateria, leia todas as instruções e símbolos de aviso no (1) carregador da bateria, (2) bateria e (3) produto usando a bateria.
2. Não desmonte a bateria.
3. Se o tempo de operação se tornar extremamente curto, pare o funcionamento imediatamente. Se continuar, pode haver o risco de sobreaquecimento, queimaduras ou mesmo uma explosão.

4. Se entrar eletrólito nos olhos, lave com água limpa e busque atenção médica imediatamente. Pode ocorrer a perda de visão.
5. Não provoque curto-circuito na bateria:
 - (1) Não toque nos terminais com material condutor.
 - (2) Evite guardar a bateria em uma caixa junto com outros objetos metálicos como pregos, moedas, etc.
 - (3) Não exponha a bateria à água ou à chuva. Um curto-circuito da bateria pode causar um fluxo grande de corrente, superaquecimento, queimaduras ou mesmo falhas.
6. Não guarde a ferramenta e a bateria em locais onde a temperatura possa atingir ou exceder 50 °C (122 °F).
7. Não queime a bateria mesmo que ela esteja muito danificada ou totalmente gasta. A bateria pode explodir no fogo.
8. Tenha cuidado para não deixar cair a bateria ou batê-la.
9. Não use bateria danificada.

Para o Canadá:

Cuidados do Usuário

Mudanças e modificações que não tenham sido expressamente aprovadas pelas partes responsáveis pela conformidade poderão anular a autoridade do usuário de operar o equipamento.

Declarações sobre Exposição à Radiofrequência

Para estar em conformidade com os requisitos de exposição à radiofrequência da IC, a(s) antena(s) utilizada(s) por esse transmissor deverá(ão) ser instalada(s) a uma distância mínima de 20 cm de todas as pessoas e não deverá(ão) ser colocada(s) ou utilizada(s) em conjunto com quaisquer outras antenas ou transmissores. Mudanças na antena ou no aparelho não são permitidas. Quaisquer mudanças na antena ou no aparelho farão com que o aparelho exceda os requisitos máximos de exposição à radiofrequência, e anularão a autoridade do usuário de operar o dispositivo.

Este dispositivo está em conformidade com a(s) norma(s) RSS de isenção de licença da Indústria do Canadá.

A operação está sujeita às duas condições a seguir: (1) este dispositivo não pode causar interferência e (2) este dispositivo deve aceitar qualquer interferência, inclusive interferência que pode causar operação indesejada do dispositivo.

Explicação da vista geral (Fig. 1)

1. Porta de suprimento de alimentação USB
2. Botão de Energia/Desligamento automático
3. Botão de Fonte
4. Alarme de rádio
5. Alarme de campanha
6. Emissoras programadas/Programação 1 como botão de Emparelhamento Bluetooth®
7. Botão de Menu/Informações
8. Botão de Volume/Controle de Sintonia/Seleção

9. Entrada CC IN
10. AUX IN 1
11. Visor LCD
12. Empunhadura
13. Antena de haste dobrável
14. Tranca do compartimento da bateria
15. Alto-falante
16. Tapa da bateria
17. Terminal de entrada (AUX IN 2)
18. Compartimento da bateria (cobrindo bateria principal e reserva)
19. Cima
20. Esquerda
21. Frente
22. Direita
23. Atrás; tampa da bateria fechada
24. Atrás; tampa da bateria aberta
25. Bateria
26. Botão
27. Lâmpadas indicadoras
28. Botão de verificação

Visor LCD:

- A. Alarme de rádio
- B. Alarme de campainha
- C. Símbolo de estéreo
- D. Indicador de bateria fraca
- E. Relógio
- F. Frequência
- G. RDS (Sistema de dados de rádio)
- H. Status de hibernação
- I. AM/PM para relógio

Instalação da bateria

Nota:

Manter baterias reservas dentro do compartimento evita que dados armazenados nas memórias programadas sejam perdidos.

Instalação da bateria de reserva

1. Puxe a tranca do compartimento de bateria para soltar o compartimento da bateria. Há o compartimento da bateria principal e o compartimento da bateria reserva. **(Fig. 2)**
2. Remova a tampa do compartimento de bateria reserva e insira 2 UM-3 novas (tamanho AA). Certifique-se de que as baterias estão na polaridade correta conforme mostrado dentro do compartimento. Reponha a tampa da bateria. **(Fig. 3)**
3. Após as baterias reservas serem inseridas, insira a bateria principal para alimentar o rádio. As baterias adequadas para este rádio estão listadas na tabela a seguir.

A tabela a seguir indica o tempo de operação em uma carga única no modo de Rádio.

Capacidade da bateria	Voltagem da bateria				NA saída do alto-falante = 50 mW + 50 mW (unidade: hora) (Aproximadamente)	
	7,2 V	10,8 V – 12V máx	14,4 V	18 V	Em rádio ou AUX	Em Bluetooth® com carregamento USB
1,0 Ah	BL7010				7	0,8
1,3 Ah		BL1014			8,5	1,5
			BL1415		9	2
			BL1815			
1,5 Ah		BL1016			9,5	1,8
			BL1415N		10	2
				BL1815N		2,5
2,0 Ah		BL1021B			13	2,5
				BL1820/ BL1820B	14	3,5
3,0 Ah			BL1430		20	4,5
				BL1830/ BL1830B	21	5
4,0 Ah		BL1041B			26	5
			BL1440		27	6
				BL1840/ BL1840B	28	7
5,0 Ah			BL1450		34	8
				BL1850/ BL1850B	35	8,5
6,0 Ah				BL1860B	42	10

 : Bateria em grupo

 : Bateria de deslizar

Nota:

Tabela sobre o tempo de operação da bateria acima é para referência. O tempo de operação real pode diferir com o tipo de bateria, condição de carregamento ou ambiente de uso.

Instalação ou remoção da bateria de deslizar (Fig. 4 e 5)

- Para instalar a bateria, alinhe a lingueta da bateria com a ranhura do compartimento e deslize-a no lugar. Empurre-a até o fim para que a mesma se trave com um pequeno clique.
- Se puder ver o indicador vermelho no lado de cima do botão, significa que não está totalmente travada. Instale-a por completo até que não seja mais possível ver o indicador vermelho. Caso contrário, a mesma poderá cair acidentalmente da ferramenta e causar ferimentos em você ou em alguém por perto.
- Não use força para inserir a bateria. Se a mesma não deslizar facilmente, é sinal de que não está sendo encaixada corretamente.
- Para remover a bateria, remova-a da ferramenta enquanto desliza o botão na frente da bateria ou pressionando os botões nos dois lados da mesma.

Instalação ou remoção da bateria em grupo (Fig. 6 e 7)

- Para colocar a bateria, alinhe a lingueta da bateria com a fenda da caixa e deslize-a no lugar.
- Para remover a bateria, remova-a do terminal enquanto pressiona os botões nos dois lados da mesma.

Retorne a tranca do compartimento da bateria para sua posição original.

Menor potência, distorção, “som irregular” ou quando o sinal de bateria fraca  e “POWERFAIL” aparecer no visor são todos os sinais que a bateria principal precise ser substituída.

Nota:











A bateria não pode ser carregada pelo adaptador de energia CA fornecida.

Quando o sinal de bateria fraca  aparecer e “EMPTY” fica piscando é hora de substituir as baterias reservas.

Indica a carga restante da bateria (Fig. 8)

Somente para suportes de bateria com “B” ao final do número do modelo

Pressione o botão de verificação no suporte da bateria para ver a carga restante da bateria. As lâmpadas indicadoras acendem por alguns segundos.

Lâmpadas indicadoras			Carga restante
 Acesa	 Apagada	 Piscando	
			75% a 100%
			50% a 75%
			25% a 50%
			0% a 25%
			Carregue a bateria.
 			A bateria pode estar com problema de funcionamento.

015658

Nota:

- Dependendo das condições de uso e da temperatura ambiente, a indicação poderá ser um pouco diferente da carga real.

Uso da antena de haste dobrável (Fig. 9)

Levante a antena de haste dobrável conforme mostrado na figura.



Uso do adaptador de energia CA fornecida (Fig. 10)

Remova o protetor de borracha e insira o plugue do adaptador na entrada de corrente contínua do lado esquerdo do rádio. Conecte o adaptador na tomada de rede elétrica padrão. Sempre que o adaptador for usado, a bateria é automaticamente desconectada. O adaptador CA deve ser desconectado do suprimento principal quando fora de uso.



Nota:

Quando seu rádio tiver alguma interferência na banda AM pelo seu adaptador, mova seu rádio para longe do adaptador CA, em mais de 30 cm.

Operação de seu rádio – Procura de sintonia AM/FM

- Pressione o botão de Energia  para ligar seu rádio.
- Pressione o botão de Fonte  para selecionar o modo de rádio AM ou FM
- Pressione e segure o botão de controle de Sintonia  para realizar uma sintonia automática. Seu rádio irá



procurar a banda AM/FM a partir da frequência atualmente exibida e irá parar a procura automaticamente quando encontrar uma emissora com potência suficiente.

- Após alguns segundos, o visor será atualizado. O visor mostrará a frequência do sinal encontrado.
- Para encontrar outra emissora, pressione e segure o botão de controle de Sintonia  como feito antes.
- Quando o fim da banda de rádio for alcançado, seu rádio recomeçará a sintonia a partir da ponta oposta da banda de rádio.
- Gire o botão de controle de Sintonia  para ajustar o nível de som conforme necessário.



Nota:

- Quando ajustar o volume, certifique-se de que FM/AM NÃO está piscando na tela.
 - Se AM/FM estiver piscando na tela, isso permitirá que você sintonize as emissoras manualmente (veja a seção de “Sintonia manual – AM/ FM” para mais detalhes).
- Para desligar seu rádio, pressione o botão de Energia .

Sintonia manual – AM/FM

- Pressione o botão de Energia  para ligar seu rádio.
- Pressione o botão de Fonte  para selecionar o modo de rádio AM ou FM
- Pressione o botão de controle de Sintonia  e você verá FM ou AM piscando no visor.



Nota:

- FM/AM piscará aprox. 10 segundos. Dentro deste período, somente a sintonia manual é permitida.
 - Se o ajuste de volume for desejado enquanto FM/AM está piscando, pressione o botão de controle de Sintonia para parar de piscar e você poder girar este botão para ajustar o nível de som.
- Gire o botão de controle de Sintonia  para sintonizar uma emissora.
 - Quando o fim da banda de rádio for alcançado, seu rádio recomeçará a sintonia a partir da ponta oposta da banda de rádio.
 - Use o botão de controle de Sintonia  para ajustar o nível de som conforme necessário.

Programação de emissoras no modo AM/FM

Há 5 emissoras programadas para cada faixa de rádio AM e FM. Elas são usadas da mesma maneira para cada banda de rádio.

- Pressione o botão de Energia  para ligar seu rádio.

2. Pressione o botão de Fonte  para selecionar a banda de rádio desejada. Sintonize na emissora de rádio desejada conforme descrito anteriormente.
3. Pressione e segure o botão de Programação (1 a 5)  até que o visor mostre "P4", por exemplo, depois da frequência. A emissora será armazenada usando o número da programação. Repita este procedimento para as programações restantes, conforme desejar.
4. As emissoras programadas que já foram armazenadas podem ser sobrescritas ao seguir o procedimento acima, se necessário.



Modos do visor – FM

Seu rádio possui uma faixa de opções do visor para o modo de rádio FM.



1. Pressione repetidamente o botão de Menu/Informações  para visualizar as informações RDS da emissora que você está escutando.
 - a. Nome da emissora Exibe o nome da emissora que está sendo escutada.
 - b. Tipo de programa Exibe o tipo da emissora sendo escutada, como Pop, Clássica, Notícias, etc.
 - c. Texto do rádio Exibe mensagem de texto do rádio, como itens novos, etc.
 - d. Ano/Dia Exibe o ano e o dia da semana de acordo com o ajuste de data do seu rádio.
 - e. Data/Dia Exibe a data e o dia da semana de acordo com o ajuste de data do seu rádio.
 - f. Frequência Exibe a frequência de FM para a emissora sendo escutada.

Estéreo FM (auto)/mono

Se a emissora de rádio FM sendo escutada tiver um sinal fraco, pode-se ouvir algum ruído. É possível reduzir esse ruído forçando o rádio a tocar a emissora em mono, ao invés de estéreo.

1. Pressione o botão de Energia  conforme necessário para selecionar a faixa FM e sintonizar a emissora FM desejada, conforme declarado anteriormente.
2. Pressione e segure o botão de Menu/Informações  para entrar no ajuste de menu.
3. Gire o botão de controle de Sintonia  até que o ajuste Auto/mono do FM seja mostrado no visor. Se o ajuste for Auto, pressione o botão de controle de Sintonia para trocar para o modo Mono e assim reduzir o ruído. Pressione o botão de controle de Sintonia para selecionar a opção.





Retornar uma programação no modo AM/FM





1. Pressione o botão de Energia  para ligar seu rádio.
2. Pressione o botão de Fonte  para selecionar o modo de rádio AM ou FM.
3. Pressione momentaneamente o botão de Programação necessário  para fazer com que seu rádio sintonize em uma das emissoras armazenadas na memória programada.

Relógio e alarmes







Ajuste do formato de hora e data

A exibição de relógio usada nas telas do modo de espera e do modo de reprodução pode ser ajustado em formato diferente. O formato selecionado é usado também quando ajustar os alarmes.









1. Pressione e segure o botão de Menu/Informações  para entrar no ajuste de menu.
2. Gire o botão de controle de Sintonia  até que "CLOCK xxH" apareça no visor e pressione o botão de controle de Sintonia  para entrar com o ajuste. Você verá que o formato de hora começa a piscar.
3. Gire o botão de controle de Sintonia  para selecionar o formato de 12 ou de 24 horas. Pressione o botão de controle de Sintonia  para confirmar sua escolha de formato de relógio.

Nota: Se o formato de relógio de 12 horas for escolhido, o rádio então usará o relógio de 12 horas para o ajuste.
4. Pressione e segure o botão de Menu/Informações  para entrar no ajuste de menu.
5. Gire o botão de controle de Sintonia  até que a data (p. ex., THU APR 3) apareça no visor e pressione o botão de controle de Sintonia  para entrar com o ajuste. Você verá que o formato de data começa a piscar.
6. Gire o botão de controle de Sintonia  para selecionar o formato de data desejado. Pressione o botão de controle de Sintonia  para confirmar sua escolha.

Definição de data e hora do relógio





1. Pressione e mantenha pressionado o botão de Menu/Informações .
2. Gire o botão de controle de Sintonia  até que "CLOCK ADJ" apareça no visor. Pressione o botão de controle de Sintonia  para entrar com o ajuste.
3. O ajuste de hora no visor começará a piscar. Gire o botão de controle de Sintonia  para selecionar a hora desejada, e pressione o botão de controle de Sintonia  para confirmar o ajuste. Depois, gire o botão de controle de Sintonia  para selecionar o

minuto desejado, e pressione o botão de controle de Sintonia  para confirmar o ajuste.

4. Gire o botão de controle de Sintonia  até que "DATA ADJ" apareça no visor. Pressione o botão de controle de Sintonia  para entrar com o ajuste.
5. Gire o botão de controle de Sintonia  para selecionar o ano desejado, e pressione o botão de controle de Sintonia  para confirmar o ajuste. Depois, gire o botão de controle de Sintonia  para selecionar o mês desejado, e pressione o botão de controle de Sintonia  para confirmar o ajuste. Depois, gire o botão de controle de Sintonia  para selecionar a data desejada, e pressione o botão de controle de Sintonia  para confirmar o ajuste.

Sistema de dados de rádio (RDS)



Quando você ajusta a hora do relógio usando a função RDS, seu rádio sincronizará a hora de seu relógio sempre que sintonizar uma emissora de rádio usando RDS com sinais CT.



1. Quando sintonizar uma emissora transmitindo dados RDS, pressione e segure o botão de Menu/ Informações .
2. Gire o botão de controle de Sintonia  até que "RDS CT" e um símbolo de relógio apareça no visor. Pressione o botão de controle de Sintonia  para entrar com o ajuste.
3. Gire o botão de controle de Sintonia  até que "RDS CT" apareça no visor. Pressione o botão de controle de Sintonia  para confirmar o ajuste. A hora do relógio do rádio será ajustada automaticamente de acordo com dos dados RDS recebidos.
4. Quando a ação é concluída, o ícone RDS aparecerá no visor LCD, indicando que a hora do rádio é hora de relógio RDS. A hora do relógio do rádio será válida por 5 dias cada vez que a hora do rádio for sincronizada com RDS CT.

Ajuste do relógio despertador

Seu rádio possui dois alarmes que podem ser ajustados cada para despertar com o rádio AM/FM ou com alarme de campanha. Os alarmes podem ser ajustados enquanto a unidade está no modo de espera ou enquanto estiver tocando.

a. Ajuste da hora do alarme do rádio:

1. O rádio pode ser ajustado quando está ligado ou desligado.
2. Pressione e segure o botão de alarme do rádio , o símbolo de alarme do rádio e a hora de exibição piscarão juntamente com um bipe.
3. Enquanto o símbolo de alarme do rádio  piscar, gire o botão de controle de Sintonia  para

selecionar a hora e pressione o botão de controle de Sintonia  novamente para confirmar o ajuste de hora. Depois, gire o botão de controle de Sintonia  para selecionar o minuto e pressione o botão de controle de Sintonia  para confirmar o ajuste de minuto.

4. Gire o botão de controle de Sintonia e o visor mostrará as opções de frequência para o alarme. As opções de alarme são os seguintes:
ONCE (UMA VEZ) – o alarme soará uma vez
DAILY (DIARIAMENTE) – o alarme soará diariamente
WEEKDAY (DIA DA SEMANA) – o alarme soará somente nos dias da semana
WEEKEND (FIM DE SEMANA) – o alarme soará somente nos fins de semana
Pressione o botão de controle de Sintonia  para confirmar o ajuste.
5. Enquanto o símbolo de alarme do rádio estiver piscando, gire o botão de controle de Sintonia para selecionar a emissora e faixa desejada para acordar, depois pressione o botão de controle de Sintonia para confirmar a seleção.
6. Gire o botão de controle de Sintonia para selecionar o volume desejado e pressione o botão de controle de Sintonia para confirmar o volume. O ajuste do alarme do rádio está agora concluído.

Nota:

Se a nova emissora de alarme do rádio não for selecionada, ele selecionará a última emissora do alarme.







Nota:

Se a emissora AM/FM de alarme não estiver disponível quando o alarme estiver soando, o alarme de campanha será utilizado.

b. Ajuste do alarme de campanha HWS (sistema despertador humano):

Soará um bipe quando selecionar o alarme de campanha HWS.

O bipe de alarme soará de forma mais breve a cada 15 segundos durante 1 minuto, seguido de um minuto de silêncio antes de repetir o ciclo.

1. O alarme de campanha pode ser ajustado quando o rádio está ligado ou desligado.
2. Pressione e segure o botão de alarme de campanha , o símbolo e a hora de exibição piscarão juntamente com um bipe.
3. Enquanto o símbolo de alarme de campanha  piscar, gire o botão de controle de Sintonia  para selecionar a hora e pressione o botão de controle de Sintonia  novamente para confirmar o ajuste de hora. Depois, gire o botão de controle de Sintonia  para selecionar o minuto e pressione o botão de controle de Sintonia  para confirmar o ajuste de minuto.

4. Gire o botão de controle de Sintonia e o visor mostrará as opções de frequência para o alarme. As opções de alarme são as seguintes:
ONCE (UMA VEZ) – o alarme soará uma vez
DAILY (DIARIAMENTE) – o alarme soará diariamente
WEEKDAY (DIA DA SEMANA) – o alarme soará somente nos dias da semana
WEEKEND (FIM DE SEMANA) – o alarme soará somente nos fins de semana
Pressione o botão de controle de Sintonia  para confirmar o ajuste.

Nota:

Não há ajuste de volume para alarme de campainha.







Quando o alarme soar

Para cancelar um alarme sonoro, pressione o botão de Energia .

Desabilitando/cancelando alarmes



Para desabilitar um alarme ativo, pressione o botão de Energia  ou pressione e segure o botão de alarme correspondente para cancelar o alarme.



Snooze

1. Quando o alarme soa, pressionar qualquer botão que não seja o botão de Energia  silenciará o alarme por 5 minutos. “SNOOZE” aparecerá no visor.
2. Para ajustar o tempo de silêncio do cronômetro do snooze, pressione e segure o botão de Menu/Informações  para entrar no ajuste do menu.
3. Gire o botão de controle de Sintonia  até que “SNOOZE X” apareça no visor e pressione o botão de controle de Sintonia  para entrar com o ajuste. Gire o botão de controle de Sintonia  para ajustar o tempo de silêncio em 5, 10, 15 e 20 minutos para o cronômetro do snooze.
4. Para cancelar o cronômetro do snooze enquanto o alarme é suspenso, pressione o botão de Energia .

Desligamento automático







Seu rádio pode ser ajustado para desligar automaticamente após passar um tempo predefinido. O ajuste de desligamento automático pode ser ajustado entre 60, 45, 30, 15, 120 e 90 minutos.

1. Pressione e segure o botão de Energia  para entrar no ajuste de desligamento automático. “SLEEP XX” aparecerá no visor.
2. Continue pressionando o botão de Energia  e as opções de desligamento automático começarão a alternar no visor. Pare quando o ajuste de desligamento automático aparecer no visor. O ajuste será salvo e o LCD retornará para o visor normal.

3. Seu rádio desligará automaticamente depois de decorrido o tempo de desligamento automático predefinido. O ícone de desligamento automático  aparecerá no visor indicando um Desligamento Automático ativo
4. Para cancelar a função do desligamento automático antes de decorrer o tempo predefinido, basta pressionar o botão de Energia  para desligar a unidade manualmente.



Volume

Você pode obter uma compensação na frequência mais baixa e mais alta de seu rádio ajustando a função de volume.

1. Pressione e segure o botão de Menu/Informações  para entrar no ajuste de menu.
2. Gire o botão de controle de Sintonia  até que “LOUD ON” ou “LOUD OFF” apareça no visor. Pressione o botão de controle de Sintonia  para entrar com o ajuste.
3. Gire o botão de controle de Sintonia  para escolher ON (ligar) para ligar a função de volume, depois pressione o botão de controle de Sintonia  para confirmar o ajuste.
4. Para desligar a função de volume, selecione OFF (desligar) e pressione o botão de controle de Sintonia  para confirmar o ajuste.

Tomada de entrada auxiliar

São fornecidas duas tomadas de entrada auxiliar estéreo de 3,5 mm. Uma está na frente do seu rádio (AUX IN 1); a outra está localizada no compartimento da bateria (AUX IN 2).



1. Conecte uma fonte de áudio externa (por exemplo, iPod, MP3 ou aparelho de CD) à tomada de entrada auxiliar.
2. Pressione e solte repetidamente o botão de Fonte  até AUX IN 1 ou 2 ser exibido.
3. Ajuste o volume em seu iPod, MP3 ou aparelho de CD para assegurar um nível de sinal adequado do aparelho e, em seguida, use o botão de controle de Sintonia  no rádio, conforme necessário, para uma audição confortável.

Ouvindo música do Bluetooth®

Você precisa emparelhar seu dispositivo Bluetooth® com seu rádio antes que possa fazer a autovinculação para tocar/transmitir música do Bluetooth® pelo seu rádio. O emparelhamento cria uma “ligação” permanente de forma que dois dispositivos possam sempre reconhecer um ao outro.

Emparelhamento de seu dispositivo

Bluetooth®

1. Pressione o botão de Fonte  para selecionar função Bluetooth®. “BT READY” será mostrado no visor e “READY” piscará a cada intervalo de 2 segundos.
2. Ative o Bluetooth® em seu dispositivo de acordo com o manual do usuário do dispositivo para permitir o procedimento de emparelhamento.
3. Pressione e libere o botão de Emparelhamento , em seguida “BT PAIR” será mostrado no visor e piscará em um intervalo de 1 segundo. Você pode iniciar a busca de seu rádio em seu dispositivo Bluetooth®. Quando o nome do seu rádio aparecer em seu dispositivo Bluetooth®, pressione o item em sua lista do Bluetooth®.
Com alguns aparelhos móveis antigos (versões anteriores ao aparelho BT.2.1 Bluetooth®), você pode precisar imputar o código passe “0000”.
4. Seu dispositivo Bluetooth® será vinculado ao rádio.
5. Quando conectado, “BLUETOOTH” permanecerá no visor e a luz de fundo escurecerá em 10 segundos.

Você pode agora tocar música em seu dispositivo capacitado para Bluetooth® através de seu rádio.

Reproduzindo o dispositivo Bluetooth® que já foi emparelhado

1. Pressione o botão de Fonte  para selecionar função Bluetooth®. “BT READY” será mostrado no visor e “READY” piscará a cada intervalo de 2 segundos.
2. Procure e vincule o rádio em seu dispositivo Bluetooth®. Algum dispositivo pode se vincular automaticamente ao rádio.

Você pode agora tocar música em seu dispositivo capacitado para Bluetooth® através de seu rádio.

Nota:

- a) O rádio pode emparelhar-se com 8 dispositivos Bluetooth®, no máximo. Quando você emparelhar dispositivos Bluetooth® mais do que este número, o histórico de emparelhamento mais antigo será sobrescrito.
- b) Se houver 2 dispositivos Bluetooth® procurando pelo seu rádio, ele mostrará disponibilidade em ambos os dispositivos.
- c) Se o seu dispositivo Bluetooth® estiver temporariamente desconectado de seu rádio, então você precisa reconectar manualmente seu dispositivo ao rádio.
- d) Se o nome de seu rádio aparecer em sua lista de dispositivos Bluetooth®, mas seu dispositivo não consegue se conectar com ele, exclua o nome do seu rádio da lista e emparelhe novamente o dispositivo com seu rádio seguindo os passos descritos anteriormente.

- e) A zona de operação efetiva entre o rádio e os dispositivos emparelhados é de aproximadamente 10 metros (30 pés).
- f) Qualquer obstáculo entre o rádio e o dispositivo pode reduzir a faixa operacional.

Desconexão de seu dispositivo

Bluetooth®

Mantenha pressionado o botão de Emparelhamento  durante 2 a 3 segundos para desconectar o seu dispositivo Bluetooth®. “BLUETOOTH” desaparecerá do visor indicando a desativação do Bluetooth®.

Carregamento com a porta de suprimento de alimentação USB (Fig. 10)

Há a porta USB na frente do rádio. Você pode carregar o dispositivo USB pela porta USB.

1. Conecte o dispositivo USB, tal como um iPod, MP3 ou aparelho de CD com o cabo USB disponível no mercado.
2. Pressione o botão de Energia  para ligar seu rádio.
3. Não importa se o rádio é alimentado por CA ou bateria, ele pode carregar o dispositivo USB quando o rádio está ligado e no modo de rádio FM, ou modo BT ou modo AUX, que aparece quando uma fonte externa de áudio está conectada.

Nota:

Você não pode conectar dispositivos USB durante o modo AM porque a recepção de sinal do rádio se torna extremamente ruim quando dispositivo USB é carregado.

- O volume máximo de saída do alto-falante elétrico diminuirá quando seu USB estiver carregando.
- A tomada USB pode fornecer o máx. de 1A5V de corrente elétrica.

Importante:

- Antes de conectar o dispositivo USB ao carregador, faça sempre o backup de seus dados do dispositivo USB. Caso contrário, seus dados podem se perder.
- O carregador pode não suprir alimentação a alguns dispositivos USB.
- Quando não estiver usando ou após o carregamento, remova o cabo USB e feche a tampa.
- Não conecte a fonte de alimentação à porta USB. Caso contrário, há risco de incêndio. A porta USB é destinada apenas ao carregamento de dispositivo de baixa voltagem. Coloque sempre a capa sobre a porta USB quando não estiver carregando o dispositivo de baixa voltagem.
- Não insira um prego, arame, etc. na porta de suprimento de alimentação USB. Caso contrário, um curto circuito pode causar fumaça ou fogo.
- Não conecte esta tomada USB com sua porta USB de PC, pois é muito possível que possa causar avaria das unidades.

MANUTENÇÃO

Peso

⚠️ ATENÇÃO:

- Nunca utilize gasolina, benzina, solvente, álcool ou algo semelhante. Isso pode resultar em descoloração, deformação ou rachaduras.

Especificações:

Requisitos de Alimentação

Adaptador de energia CA CC12 V/1.200 mA, pino central positivo

Bateria UM-3 (tamanho AA) x 2 como reserva

Bateria em grupo:

7,2 V - 10,8 V

Bateria de deslizar:

10,8 V - 18 V

Cobertura de frequência FM 87,50 - 108 MHz

(0,1 MHz/etapa)

AM (MW) 520 - 1.710 kHz

(10 kHz/etapa)

Bluetooth®

Bluetooth® QD ID 58625

(A marca e os logotipos Bluetooth® word são marcas registradas de propriedade da Bluetooth SIG, Inc.)

Versão Bluetooth® 4.0

Perfis Bluetooth® A2DP/SCMS-T

Energia de transmissão Energia de especificação

Bluetooth®

Classe 2

Faixa de transmissão Máx. 10 m (30 pés) (varia de

acordo com as condições de uso)

Codec aceito SBC

Perfil Bluetooth® compatível

A2DP

Característica do circuito

Alto-falante 3,5 polegadas 8 ohm x 2

Energia de saída 7,2 V: 0,5 W x 2

10,8 V: 1,2 W x 2

14,4 V: 2,2 W x 2,

18 V: 3,5 W x 2

Terminal de entrada 3,5 mm dia. (AUX IN1/

AUX IN2)

Sistema de antena FM: antena de haste dobrável

AM: antena de barra

Dimensões (L x A x P) em mm

282 x 294 x 163

(11-1/8" x 11-5/8" x 6-3/8")

Bateria	(kg)	(lbs)
(sem bateria)	4,3	9,4
BL7010	4,4	9,7
BL1014	4,5	9,8
BL1016	4,5	9,9
BL1021B		
BL1415	4,6	10,1
BL1415N		
BL1815	4,6	10,2
BL1815N		
BL1820		
BL1820B		
BL1041B	4,7	10,3
BL1430	4,8	10,5
BL1440		
BL1450		
BL1830	4,9	10,8
BL1830B		
BL1840		
BL1840B		
BL1850		
BL1850B		
BL1860B		

Makita Corporation

3-11-8, Sumiyoshi-cho,
Anjo, Aichi 446-8502 Japan