

**INSTRUCTION MANUAL  
MANUEL D'INSTRUCTION  
MANUAL DE INSTRUCCIONES**

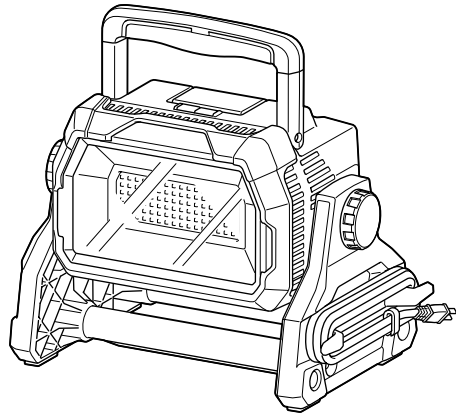

# **Cordless Worklight Lampe de Chantier Sans Fil Linterna de Trabajo Inalámbrica**

## **DML809**



**DOUBLE INSULATION  
DOUBLE ISOLATION  
DOBLE AISLAMIENTO**

**IMPORTANT:** Read Before Using.

**IMPORTANT:** Lire avant usage.

**IMPORTANTE:** Lea antes de usar.

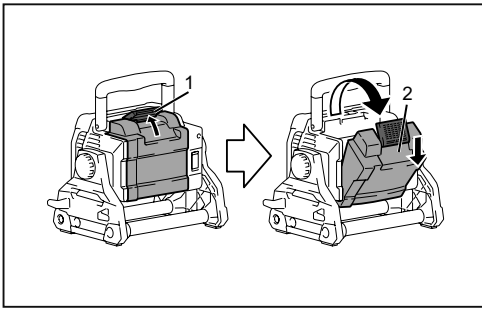

1

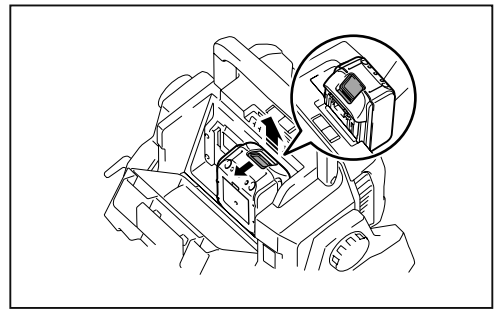

2

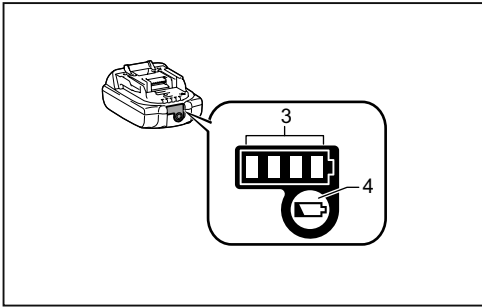

3

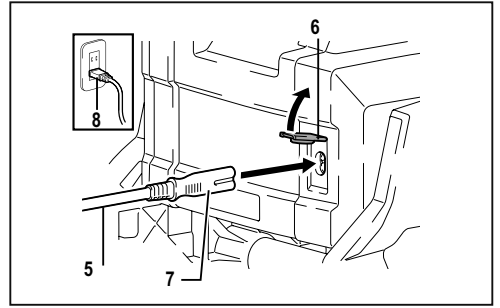

4

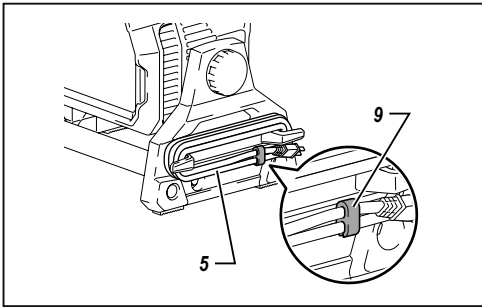

5

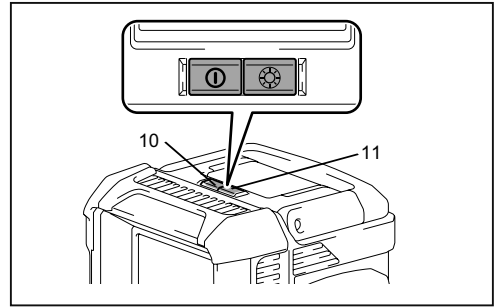

6

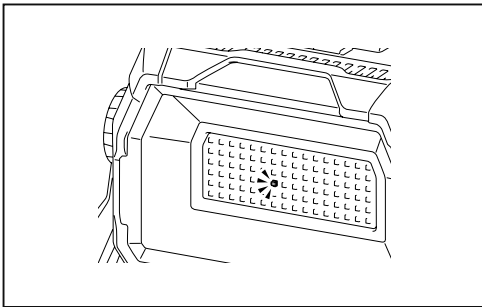

7

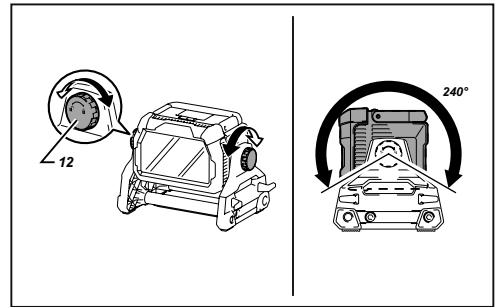

8

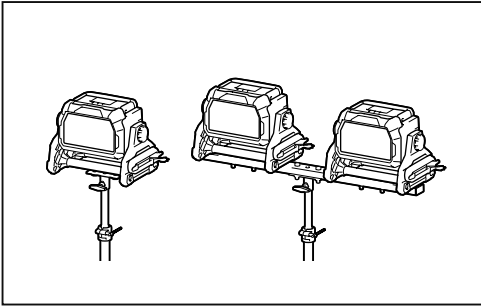

**9**

## ENGLISH (Original instructions)

### Explanation of general view

- |                    |  |                               |
|--------------------|--|-------------------------------|
| 1. Cover lock      | 6. Socket cover  | 9. Fastener                   |
| 2. Battery cover   | 7. Female plug (for the appliance)                                     | 10. Switch                    |
| 3. Indicator lamps | 8. Male plug (for AC source, the shape varies from country to country) | 11. Brightness mode selection |
| 4. Check button    |  | 12. Knob                      |
| 5. Power cord      |  |                               |

## SPECIFICATIONS

| Model                               | DML809  |
|-------------------------------------|---|
| LED                                 | 96pcs , 100.8W                                    |
| Power source                        | 120V 50-60Hz AC or 14.4/18V DC                    |
| Dimensions (L × W × H)              | 249 mm × 370 mm × 278 mm (9-3/4" × 14-1/2" × 11") |
| Net weight                          | 5.7 kg (12.6 lbs)                                 |
| Pressure receiving area (Lens area) | 0.0241 m <sup>2</sup>                             |

- Specifications may differ from country to country.
- The dimensions are with the handle lowered position.
- The weight does not include battery cartridge and power cord.
- Due to our continuing program of research and development, the specifications herein are subject to change without notice.

## Applicable battery cartridge and operating time

| Voltage | Applicable battery cartridge | Operating time (Approximately) |           |           |
|---------|------------------------------|--------------------------------|-----------|-----------|
|         |                              | High                           | Mid       | Low       |
| 18V     | BL1430B                      | 0.5 hours                      | 1.3 hours | 2.8 hours |
|         | BL1815N                      | 0.4 hours                      | 1.1 hours | 2.2 hours |
|         | BL1820B                      | 0.6 hours                      | 1.5 hours | 3.0 hours |
|         | BL1830,<br>BL1830B           | 0.8 hours                      | 2.0 hours | 4.0 hours |
|         | BL1840B                      | 1.1 hours                      | 2.9 hours | 6.0 hours |
|         | BL1850B                      | 1.4 hours                      | 3.5 hours | 7.5 hours |
|         | BL1860B                      | 1.7 hours                      | 4.5 hours | 8.5 hours |

- The operating time is based on the condition when two batteries are inserted.
- Some of the battery cartridges listed above may not be available depending on your region of residence.
- Operating times may differ depending on battery type, charging status, and usage condition.

 **WARNING:** Only use the battery cartridges listed above. Use of any other battery cartridges may cause injury and/or fire.

## Symbols

The following show the symbols used for the equipment. Be sure that you understand their meaning before use.



- Read instruction manual



INDOOR

- Indoor use only



- DOUBLE INSULATION



- Optical Radiation (UV and IR).  
Minimize exposure to eyes or skin.



- Do not stare at operating lamp.



- Use appropriate shielding or eyes protection.



- Take particular care and attention!



- Do not use the appliance in wet location.

## SAFETY WARNING IMPORTANT SAFETY INSTRUCTIONS

**⚠ WARNING:** When using appliances, basic safety precautions should always be followed to reduce the risk of fire, electric shock, and personal injury, including the following:

### READ ALL INSTRUCTIONS.

1. When the appliance is not in use, always switch off, and unplug / remove the battery cartridge from the appliance.
2. Do not cover the appliance in operation with cloth or carton, etc. Otherwise it may cause a flame.
3. When using the appliance with AC power, do not use the appliance in damp or wet locations.
4. Do not expose the appliance to rain or snow. Never wash it in water.
5. Do not use the appliance in explosive atmospheres, such as in the presence of flammable liquids, gases or dust.
6. Appliance plugs must match the outlet. Never modify the plugs in any way. Do not use any adapter plugs with earthed (grounded) appliances. Unmodified plugs and matching outlet will reduce risk of electric shock.
7. When operating the appliance, avoid body contact with earthed or grounded surfaces such as pipes, radiators, microwave ovens, or refrigerators. There is an increased risk of electric shock if your body is earthed or grounded.
8. Do not abuse the cord. Never use the cord for carrying, pulling or unplugging the appliance. Keep cord away from heat, oil, sharp edges or moving parts. Damaged or entangled cords increase the risk of electric shock.
9. If the external flexible cable or cord of this luminaire is damaged, it shall be replaced by a special cord or cord exclusively available from the manufacturer or his service agent.
10. Do not stare at the source of light directly.
11. Do not handle the plug with wet or greasy hand.
12. Always place the appliance on a level and stable surface to prevent the appliance from falling.
13. The light source contained in this luminaire shall only be replaced by the manufacture or his service agent or a similar qualified person.
14. Do not leave the power cord disconnected from the appliance while the power is supplied from an outlet. Doing so might cause an electric shock.
15. Do not allow anything to cover or clog the vents of the appliance. Always keep clean the vent for cooling.

## Battery appliance use and care

1. Prevent unintentional starting. Ensure the switch is in the off-position before connecting to battery pack, picking up or carrying the appliance. Carrying the appliance with your finger on the switch or energizing appliance that have the switch on invites accidents.
2. Disconnect the battery pack from the appliance before making any adjustments, changing accessories, or storing appliance. Such preventive safety measures reduce the risk of starting the appliance accidentally.
3. Recharge only with the charger specified by the manufacturer. A charger that is suitable for one type of battery pack may create a risk of fire when used with another battery pack.
4. Use appliances only with specifically designated battery packs. Use of any other battery packs may create a risk of injury and fire.
5. When battery pack is not in use, keep it away from other metal objects, like paper clips, coins, keys, nails, screws or other small metal objects, that can make a connection from one terminal to another. Shorting the battery terminals together may cause burns or a fire.
6. Under abusive conditions, liquid may be ejected from the battery; avoid contact. If contact accidentally occurs, flush with water. If liquid contacts eyes, additionally seek medical help. Liquid ejected from the battery may cause irritation or burns.
7. Do not use a battery pack or appliance that is damaged or modified. Damaged or modified batteries may exhibit unpredictable behavior resulting in fire, explosion or risk of injury.
8. Do not expose a battery pack or appliance to fire or excessive temperature. Exposure to fire or temperature above 130 °C may cause explosion.
9. Follow all charging instructions and do not charge the battery pack or appliance outside of the temperature range specified in the instructions. Charging improperly or at temperatures outside of the specified range may damage the battery and increase the risk of fire.
10. Have servicing performed by a qualified repair person using only identical replacement parts. This will ensure that the safety of the product is maintained.
11. Do not modify or attempt to repair the appliance or the battery pack except as indicated in the instructions for use and care.

## Important safety instructions for battery cartridge

1. Before using battery cartridge, read all instructions and cautionary markings on (1) battery charger, (2) battery, and (3) product using battery.
2. Do not disassemble battery cartridge.
3. If operating time has become excessively shorter, stop operating immediately. It may result in a risk of overheating, possible burns and even an explosion.
4. If electrolyte gets into your eyes, rinse them out with clear water and seek medical attention right away. It may result in loss of your eyesight.
5. Do not short the battery cartridge:
  - (1) Do not touch the terminals with any conductive material.
  - (2) Avoid storing battery cartridge in a container with other metal objects such as nails, coins, etc.
  - (3) Do not expose battery cartridge to water or rain. A battery short can cause a large current flow, overheating, possible burns and even a breakdown.
6. Do not store the appliance and battery cartridge in locations where the temperature may reach or exceed 50°C (122°F).
7. Do not incinerate the battery cartridge even if it is severely damaged or is completely worn out. The battery cartridge can explode in a fire.
8. Be careful not to drop or strike battery.
9. Do not use a damaged battery.
10. The contained lithium-ion batteries are subject to the Dangerous Goods Legislation requirements. For commercial transports e.g. by third parties, forwarding agents, special requirement on packaging and labeling must be observed. For preparation of the item being shipped, consulting an expert for hazardous material is required. Please also observe possibly more detailed national regulations. Tape or mask off open contacts and pack up the battery in such a manner that it cannot move around in the packaging.
11. When disposing the battery cartridge, remove it from the tool and dispose of it in a safe place. Follow your local regulations relating to disposal of battery.
12. Use the batteries only with the products specified by Makita. Installing the batteries to non-compliant products may result in a fire, excessive heat, explosion, or leak of electrolyte.
13. If the tool is not used for a long period of time, the battery must be removed from the tool.

## Tips for maintaining maximum battery life

1. Charge the battery cartridge before completely discharged.  
Always stop appliance operation and charge the battery cartridge when you notice less appliance power.
2. Never recharge a fully charged battery cartridge. Overcharging shortens the battery service life.
3. Charge the battery cartridge with room temperature at 10°C - 40°C (50°F - 104°F). Let a hot battery cartridge cool down before charging it.
4. Charge the battery cartridge if you do not use it for a long period (more than six months).

FCC Cautions to the user  
For United States

This device complies with part 15 of the FCC Rules. Operation is subject to the following two conditions:  
 (1) This device may not cause harmful interference, and  
 (2) this device must accept any interference received, including interference that may cause undesired operation.

The changes or modifications not expressly approved by the party responsible for compliance could void the user's authority to operate the equipment.

The equipment has been tested and found to comply with the limits for a Class B Digital Device, pursuant to part 15 of the FCC Rules. These limits are designed to provide reasonable protection against harmful interference in a residential installation. This equipment generates, uses and can radiate radio frequency energy and, if not installed and used in accordance with the instruction, may cause harmful interference to radio communication.

However, there is no guarantee that interference will not occur in a particular installation. If this equipment does cause harmful interference to radio or television reception, which can be determined by turning the equipment off and on, the user is encouraged to try to correct the interference by one or more of the following measures:

- Reorient or relocate the receiving antenna.
- Increase the separation between the equipment and receiver.
- Connect the equipment into an outlet on a circuit different from that to which the receiver is connected.
- Consult the dealer or an experienced radio/TV technician for help.

ICES-005 standard For Canada  
CAN ICES-005(B)/NMB-005(B)

USE PROPER EXTENSION CORD. Make sure your extension cord is in good condition. When using an extension cord, be sure to use one heavy enough to carry the current your product will draw. An undersized cord will cause a drop in line voltage resulting in loss of power and overheating. Table 1 shows the correct size to use depending on cord length and nameplate ampere rating.

If in doubt, use the next heavier gage. The smaller the gage number, the heavier the cord.

Table 1: Minimum gage for cord

| Ampere Rating |               | Volts       |    | Total length of cord in feet |                 |         |         |
|---------------|---------------|-------------|----|------------------------------|-----------------|---------|---------|
|               |               | 120V        |    | 25 ft.                       | 50 ft.          | 100 ft. | 150 ft. |
|               |               | 120V - 240V |    | 50 ft.                       | 100 ft.         | 200 ft. | 300 ft. |
| More Than     | Not More Than | AWG         |    |                              |                 |         |         |
| 0             | 6             | /           | 18 | 16                           | 16              | 14      |         |
| 6             | 10            |             | 18 | 16                           | 14              | 12      |         |
| 10            | 12            |             | 16 | 16                           | 14              | 12      |         |
| 12            | 16            |             | 14 | 12                           | Not Recommended |         |         |
|               |               |             |    |                              |                 |         |         |

**Save all warnings and instructions for future reference.**

## FUNCTIONAL DESCRIPTION

### CAUTION:

- Always be sure that the appliance is switched off, unplugged, and the battery cartridge is removed before adjusting or checking function on the appliance.

### Use with battery:

#### Installing or removing battery cartridge

### CAUTION:

- Always unplug before installing or removing of the battery cartridge.
- Only use genuine Makita lithium-ion batteries. Use of non-genuine Makita batteries, or batteries that have been altered, may result in the battery bursting causing fires, personal injury and damage. It will also void the Makita warranty for the Makita tool and charger.
- Hold the appliance and the battery cartridge firmly when installing or removing battery cartridge.** Failure to hold the appliance and the battery cartridge firmly may cause them to slip off your hands and result in damage to the appliance and battery cartridge and a personal injury.
- Be careful not to trap finger(s) between the appliance and battery cartridge when loading battery cartridge as well as between the appliance and the battery cover when closing the battery cover.

### NOTE:

Up to two battery cartridges can be installed, although the appliance uses one battery cartridge for operation.

To install the battery cartridge, release the cover lock, and open the battery cover. (Fig. 1)

Insert the battery cartridge. Align the tongue on the battery cartridge with the groove in the housing and slip it into place. Insert it all the way until it locks in place with a little click. If you can see the red indicator on the upper side of the button, it is not locked completely.

Then close the battery cover. (Fig. 2)

To remove the battery cartridge, slide it from the tool while sliding the button on the front of the cartridge.















### CAUTION:

- Always install the battery cartridge fully until the red indicator cannot be seen. If not, it may accidentally fall out of the appliance, causing injury to you or someone around you.
- Do not install the battery cartridge forcibly. If the cartridge does not slide in easily, it is not being inserted correctly.

## Indicating the remaining battery capacity (Fig. 3)

(Only for battery cartridges with the indicator)

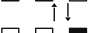
Press the check button on the battery cartridge to indicate the remaining battery capacity. The indicator lamps light up for few seconds.

| Indicator lamps   |   |  | Remaining capacity                  |
|---|---|--|-------------------------------------|
|  Lighted |  Off |  Blinking |                                     |
|          |   |  | 75% to 100%                         |
|          |   |  | 50% to 75%                          |
|          |   |  | 25% to 50%                          |
|          |   |  | 0% to 25%                           |
|   |      |           | Charge the battery.                 |
|          |      |           | The battery may have malfunctioned. |
|          |   |           |                                     |

### NOTE:

- Depending on the conditions of use and the ambient temperature, the indication may differ slightly from the actual capacity.

Use of non-genuine Makita batteries, or batteries that have been altered, will void the Makita warranty for the Makita appliance and charger.



## Use with AC power:

When using the appliance with AC power, use the power cord which is supplied with the appliance. Let the female plug insert to the appliance and connect the male plug to an outlet. (Fig. 4)

### ⚠ CAUTION:

- Insert the female plug into the appliance first completely, then connect the male plug to an outlet.
- Always close the socket cover firmly when the power cord is not plugged.

### NOTE:

- The AC power does not charge the battery inserted to the appliance.
- Even operating in DC power, the appliance automatically changes to AC power when the power cord is plugged in.

## Organizing the power cord:

Coil power cord on stand tightly, then clip end of the cord by using fastener attached. (Fig. 5)

## Turning on the light and brightness mode selection (Fig. 6)

1. Switch : Press the switch once, the light turns on (At the same brightness mode as the last setting). Press the switch again, the light turns off.
2. Brightness mode selection: Brightness sequence is: High mode / Mid mode / Low mode / High mode for each press when the light is on.

## Battery protection system (Fig. 7)

The appliance is equipped with a battery protection system to extend battery life. When the battery becomes low, the LED lights go out except one LED as illustrated. Then approximately five to ten minutes later, the system automatically cuts off power. In this case, remove the battery from the tool and charge the battery.

## Cooling fan

This appliance is equipped with the cooling fan.

The cooling fan may work to cool the appliance even after the appliance is turned off. Sound of air comes out when the cooling fan is working.

This is not malfunction of the appliance.

## OPERATION

### ⚠ CAUTION:

- Always put the appliance on flat and stable place. Otherwise a falling accident may occur.

## Adjusting the angle of the light (Fig. 8)

Loosen the knobs on the both side. Adjust the angle of the light (adjustment range is 240°). Then tighten the knobs again.

### ⚠ CAUTION:

Take care not to trap finger(s) when adjusting the angle of the light.

## Using with tripod (optional accessories)

### ⚠ CAUTION:

- Read carefully the instruction manuals of the accessories before using them with the light.

You can put the light on the tripod to facilitate the operation. (Fig. 9)

### ⚠ CAUTION:

- Be careful not to drop the appliance when attaching the appliance on the tripod.
- Place the tripod on a level and stable surface to prevent from falling.
- Spread the legs of the tripod to the maximum. Do not use the tripod if the wind is strong.
- Make sure that the appliance is attached securely on the tripod.
- Remove the appliance when carrying the tripod or when folding the legs of the tripod.
- Be careful not to get your hand caught in the legs of the tripod when closing the tripod.

## MAINTENANCE

### ⚠ CAUTION:

- Always be sure that the appliance is switched off, unplugged, and the battery cartridge is removed before attempting to perform inspection or maintenance.
- Never use gasoline, benzine, thinner, alcohol or the like. Discoloration, deformation or cracks may result.

Only maintenance work described in this instruction manual may be performed by the user. Any other work must be carried out by Makita authorized service centers.

## Cleaning

### ⚠ CAUTION:

- Never wash the appliance in water.

From time to time wipe off the outside (appliance body) of the appliance using a cloth dampened in soapy water.

## OPTIONAL ACCESSORIES

### ⚠ CAUTION:

- These accessories or attachments are recommended for use with your Makita appliance specified in this manual. The use of any other accessories or attachments might present a risk of injury to persons. Only use accessory or attachment for its stated purpose.

If you need any assistance for more details regarding these accessories, ask your local Makita service center.

- Makita genuine battery and charger
- Tripod [Part No:GM00002073]

### NOTE:

- Some items in the list may be included in the appliance package as standard accessories. They may differ from country to country.

## **MAKITA LIMITED ONE YEAR WARRANTY**

### Warranty Policy

Every Makita appliance is thoroughly inspected and tested before leaving the factory. It is warranted to be free of defects from workmanship and materials for the period of ONE YEAR from the date of original purchase. Should any trouble develop during this one year period, return the COMPLETE appliance, freight prepaid, to one of Makita's Factory or Authorized Service Centers. If inspection shows the trouble is caused by defective workmanship or material, Makita will repair (or at our option, replace) without charge.

This Warranty does not apply where:

- Repairs have been made or attempted by others:
- Repairs are required because of normal wear and tear:
- The appliance has been abused, misused or improperly maintained:
- Alterations have been made to the appliance.

IN NO EVENT SHALL MAKITA BE LIABLE FOR ANY INDIRECT, INCIDENTAL OR CONSEQUENTIAL DAMAGES FROM THE SALE OR USE OF THE PRODUCT. THIS DISCLAIMER APPLIES BOTH DURING AND AFTER THE TERM OF THIS WARRANTY. MAKITA DISCLAIMS LIABILITY FOR ANY IMPLIED WARRANTIES, INCLUDING IMPLIED WARRANTIES OF "MERCHANTABILITY" AND "FITNESS FOR A SPECIFIC PURPOSE", AFTER THE ONE YEAR TERM OF THIS WARRANTY.

This Warranty gives you specific legal rights, and you may also have other rights which vary from state to state. Some states do not allow the exclusion or limitation of incidental or consequential damages, so the above limitation or exclusion may not apply to you. Some states do not allow limitation on how long an implied warranty lasts, so the above limitation may not apply to you.

## FRANÇAIS (Mode d'emploi original)

### Explication de la vue générale

- |                                      |   |                                     |
|--------------------------------------|---|-------------------------------------|
| 1. Verrou de couvercle               | 6. Couvre-prise électrique  | 9. Attache                          |
| 2. Couvercle du compartiment à piles | 7. Fiche femelle (pour l'appareil)                                      | 10. Interrupteur                    |
| 3. Voyants lumineux                  | 8. Fiche mâle (pour la source c.a., la forme varie d'un pays à l'autre) | 11. Sélection du mode de luminosité |
| 4. Bouton de vérification            |   | 12. Boulon                          |
| 5. Cordon d'alimentation             |   |                                     |

## SPÉCIFICATIONS

| Modèle   | DML809  |
|--|---|
| DEL  | 96 pièces, 100,8 W                                      |
| Source d'alimentation                              | 120 V, 50 à 60 Hz c.a. ou 14,4 / 18 V c.c.              |
| Dimensions (L × L × H)                             | 249 mm × 370 mm × 278 mm (9-3/4 po × 14-1/2 po × 11 po) |
| Poids net  | 5,7 kg (12,6 lb)  |
| Zone de réception de pression (zone de l'objectif) | 0,0241 m <sup>2</sup>                                   |

- Les caractéristiques techniques peuvent varier d'un pays à l'autre.
- Les dimensions représentent l'appareil avec la poignée abaissée.
- Le poids ne tient pas compte de la cartouche de pile et du cordon d'alimentation.
- En raison de notre programme de recherche et développement en continu, les spécifications ci-incluses peuvent être modifiées sans préavis.

## Cartouche de pile applicable et durée de fonctionnement

| Tension électrique | Cartouche de pile applicable | Temps de fonctionnement (approximatif) |            |            |
|--------------------|------------------------------|--|------------|------------|
|                    |                              | Élevé                                  | Moyen      | Faible     |
|                    | BL1430B                      | 0,5 heure                              | 1,3 heures | 2,8 heures |
| 18V                | BL1815N                      | 0,4 heure                              | 1,1 heures | 2,2 heures |
|                    | BL1820B                      | 0,6 heure                              | 1,5 heures | 3,0 heures |
|                    | BL1830,<br>BL1830B           | 0,8 heure                              | 2,0 heures | 4,0 heures |
|                    | BL1840B                      | 1,1 heure                              | 2,9 heures | 6,0 heures |
|                    | BL1850B                      | 1,4 heure                              | 3,5 heures | 7,5 heures |
|                    | BL1860B                      | 1,7 heure                              | 4,5 heures | 8,5 heures |

- La durée de fonctionnement est basée sur l'état d'un appareil fonctionnant avec deux piles insérées.
- Certaines des cartouches de pile énumérées ci-dessus peuvent ne pas être offertes dans votre région de résidence.
- Les durées de fonctionnement peuvent varier en fonction du type de pile, de l'état de la charge et des conditions d'utilisation.

**⚠ AVERTISSEMENT : N'utilisez que les cartouches de pile énumérées ci-dessus.** L'utilisation de toute autre cartouche de pile peut provoquer des blessures ou un incendie.

## Symboles

Les symboles suivants sont utilisés pour l'équipement. Assurez-vous de bien comprendre leur signification avant de les utiliser.



- Lisez le mode d'emploi



- Utilisation à l'intérieur seulement

À L'INTÉRIEUR



- DOUBLE ISOLATION



- Rayonnement optique (UV et IR). Minimiser l'exposition aux yeux ou à la peau.



- Ne fixez pas la lampe du regard lorsqu'elle est allumée.



- Utilisez un écran approprié ou une protection oculaire.



- Soyez particulièrement attentifs et vigilants!



- N'utilisez pas l'appareil dans un endroit humide.

## AVERTISSEMENT DE SÉCURITÉ CONSIGNES DE SÉCURITÉ IMPORTANTES

**⚠ AVERTISSEMENT** : Lors de l'utilisation d'appareils électroménagers, des précautions de sécurité de base doivent toujours être prises pour réduire les risques d'incendie, de décharge électrique et de blessures corporelles, notamment les suivantes :

### LISEZ TOUTES LES INSTRUCTIONS.

1. Lorsque l'appareil n'est pas utilisé, toujours l'éteindre et débrancher ou retirer la cartouche de pile de l'appareil.
2. Ne couvrez pas l'appareil en fonctionnement avec un chiffon ou un carton, etc. Cela pourrait provoquer une flamme.
3. Lors de l'utilisation de l'appareil avec une alimentation par courant alternatif (ou c.a.), n'utilisez pas l'appareil dans des endroits humides ou mouillés.
4. N'exposez pas l'appareil à la pluie ou à la neige. Ne le lavez jamais à l'eau.
5. N'utilisez pas l'appareil dans des atmosphères explosives, en présence de liquides inflammables, de gaz ou de poussière par exemple.
6. Les fiches de l'appareil doivent correspondre à la prise de courant. Ne jamais modifier les prises de quelque façon que ce soit. N'utilisez pas de fiche d'adaptation avec des appareils mis à la terre. Les fiches non modifiées et la prise de courant correspondante réduiront le risque de décharge électrique.
7. Lors de l'utilisation de l'appareil, évitez tout contact corporel avec des surfaces mises à la terre comme des tuyaux, des radiateurs, des fours à micro-ondes ou des réfrigérateurs. Il existe un risque accru de décharge électrique si votre corps est mis à la terre.
8. Ne malmenez pas le cordon électrique. N'utilisez jamais le cordon pour transporter, tirer ou débrancher l'appareil. Tenez le cordon à l'écart de la chaleur, de l'huile, de bords tranchants ou de pièces en mouvement. Des cordons endommagés ou emmêlés augmentent le risque de décharge électrique.
9. Si le câble ou le cordon flexible externe de ce luminaire est endommagé, il doit être remplacé par un cordon spécial ou un cordon exclusivement offert chez le fabricant ou son agent de service.
10. Ne fixez pas directement du regard la source de lumière.
11. Ne manipulez pas la prise avec la main mouillée ou graisseuse.
12. Placez toujours l'appareil sur une surface plane et stable pour éviter qu'il ne tombe.
13. La source lumineuse contenue dans ce luminaire ne doit être remplacée que par le fabricant, son agent de service ou une personne qualifiée similaire.
14. Ne laissez pas le cordon d'alimentation débranché de l'appareil lorsque celui-ci est alimenté par une prise de courant. Vous risqueriez de provoquer une décharge électrique.
15. Ne laissez rien recouvrir ou obstruer les sorties d'air de l'appareil. Gardez toujours la sortie d'air propre pour bien refroidir l'appareil.

## Utilisation et entretien des appareils à piles

1. Empêchez tout démarrage accidentel. Assurez-vous que l'interrupteur est en position d'arrêt avant de brancher le bloc-pile, de ramasser ou de transporter l'appareil. Le fait de transporter l'appareil avec le doigt sur l'interrupteur ou d'alimenter l'appareil avec l'interrupteur en marche risque d'entraîner des accidents.
2. Débranchez le bloc-pile de l'appareil avant d'effectuer des réglages, de changer des accessoires ou de ranger l'appareil. De telles mesures de sécurité préventives réduisent le risque de mettre en marche l'appareil accidentellement.
3. Rechargez uniquement avec le chargeur spécifié par le fabricant. Un chargeur adapté à un type de bloc-pile peut entraîner un risque d'incendie s'il est utilisé avec un autre bloc-pile.
4. N'utilisez les appareils qu'avec des blocs-pile spécialement conçus à cet effet. L'utilisation de tout autre bloc-pile peut entraîner un risque de blessure et d'incendie.
5. Lorsque le bloc-pile n'est pas utilisé, éloignez-le des autres objets métalliques, tels que trombones, pièces de monnaie, clés, clous, vis ou autres petits objets métalliques qui peuvent établir la connexion d'une borne à une autre. Court-circuiter les bornes de la pile ensemble peut causer des brûlures ou un incendie.
6. Dans des conditions extrêmes, du liquide peut être éjecté de la pile; évitez tout contact. En cas de contact accidentel, rincez-vous à grande eau. Si le liquide entre en contact avec les yeux, consultez un médecin. Le liquide éjecté de la pile peut causer une irritation ou des brûlures.
7. N'utilisez pas un bloc-pile ou un appareil endommagé ou modifié. Les piles endommagées ou modifiées peuvent être imprévisibles et provoquer un incendie ou une explosion ou elles présentent un risque de blessure.
8. N'exposez pas un bloc-pile ou un appareil à un feu ou à une température excessive. Une exposition au feu ou à une température supérieure à 130 °C peut provoquer une explosion.
9. Suivez toutes les instructions de recharge et ne chargez pas le bloc-pile ou l'appareil à l'extérieur de la plage de température spécifiée dans les instructions. Une charge incorrecte ou à des températures à l'extérieur de la plage spécifiée peut endommager la pile et augmenter le risque d'incendie.
10. Faites effectuer l'entretien par un réparateur qualifié en n'utilisant que des pièces de rechange identiques. Cela garantira le maintien de la sécurité du produit.
11. Ne modifiez pas l'appareil ou le bloc-pile, et n'essayez pas de les réparer vous-même, sauf comme indiqué dans les instructions d'utilisation et d'entretien.

## Consignes de sécurité importantes pour la cartouche de pile

1. Avant d'utiliser la cartouche de pile, lisez toutes les instructions et les mises en garde sur (1) le chargeur de pile, (2) la pile et (3) le produit utilisant une pile.
2. Ne démontez pas la cartouche de pile.
3. Si le temps de fonctionnement est devenu excessivement plus court, cessez immédiatement d'utiliser l'appareil. Cette situation peut entraîner un risque de surchauffe, de brûlures et même d'explosion.
4. Si de l'électrolyte entre dans vos yeux, rincez-les à l'eau claire et consultez immédiatement un médecin. Cet incident pourrait entraîner une perte de la vue.
5. Ne court-circuitez pas la cartouche de pile :
  - (1) Ne touchez pas les bornes avec un matériau conducteur.
  - (2) Évitez de ranger la cartouche de piles dans un contenant avec d'autres objets métalliques, tels que des clous, des pièces de monnaie, etc.
  - (3) N'exposez pas la cartouche de pile à l'eau ou à la pluie. Un court-circuit de la pile peut causer un flux de courant important, une surchauffe, des brûlures possibles et même une panne.
6. Ne rangez pas l'appareil et la cartouche de pile dans des endroits où la température peut atteindre ou dépasser 50 °C (122 °F).
7. Ne pas incinérer la cartouche de pile, même si elle est gravement endommagée ou complètement usée. La cartouche de pile peut exploser lorsque jetée dans un feu.
8. Veillez à ne pas faire tomber la pile ou à la frapper.
9. N'utilisez pas une pile endommagée.
10. Les piles au lithium-ion sont soumises aux exigences de la législation en matière de marchandises dangereuses. Pour les transports commerciaux, par des tiers ou des agents de transport par exemple, des exigences particulières en matière d'emballage et d'étiquetage doivent être respectées. Pour la préparation de l'article à expédier, il faut consulter un expert en matières dangereuses. Veuillez également respecter les réglementations nationales probablement plus détaillées. Attachez ou masquez les contacts ouverts et emballez le bloc-pile de manière à ce qu'il ne puisse pas se déplacer dans l'emballage.
11. Lors de la mise au rebut de la cartouche de pile, retirez-la de l'outil et mettez-la dans un endroit sûr. Respectez les réglementations locales relatives à l'élimination des piles.
12. N'utilisez les piles qu'avec les produits mentionnés par Makita. L'installation des piles sur des produits non conformes peut provoquer un incendie, une chaleur excessive, une explosion ou une fuite d'électrolyte.
13. Si l'outil n'est pas utilisé pendant une longue période, la pile doit être retirée de l'outil.

## Conseils pour maintenir la durée de vie maximale de la pile

1. Chargez la cartouche de pile avant de la décharger complètement.  
Arrêtez toujours le fonctionnement de l'appareil et chargez la cartouche de pile lorsque vous remarquez une diminution de la puissance de l'appareil.
2. Ne rechargez jamais une cartouche de pile complètement chargée.  
Une surcharge réduit la durée de vie de la pile.
3. Chargez la cartouche de pile à température ambiante entre 10 °C et 40 °C (50 °F et 104 °F).  
Laissez refroidir une cartouche de pile chaude avant de la recharger.
4. Chargez la cartouche de pile si vous ne l'utilisez pas pendant une longue période (plus de six mois).

Mises en garde de la FCC pour une utilisation aux États-Unis

Cet appareil est conforme à la partie 15 des règlements de la FCC.

L'utilisation est soumise aux deux conditions suivantes :

- (1) Cet appareil ne doit pas causer d'interférences nuisibles, et
- (2) cet appareil doit recevoir toute interférence, y compris les interférences susceptibles de provoquer un fonctionnement non désiré.

Les changements ou modifications non expressément approuvés par la partie responsable de la conformité pourraient annuler le droit de l'utilisateur à se servir de l'équipement.

L'équipement a été testé et déclaré conforme aux limites applicables aux appareils numériques de classe B, conformément à la partie 15 des règlements de la FCC. Ces limites sont conçues pour fournir une protection raisonnable contre les interférences nuisibles dans une installation résidentielle. Cet équipement génère, utilise et peut émettre de l'énergie radiofréquence et, s'il n'est pas installé et utilisé conformément aux instructions, peut causer des interférences nuisibles aux communications radio.

Cependant, il n'y a aucune garantie que des interférences ne se produiront pas dans une installation particulière. Si cet équipement cause des interférences nuisibles à la réception de la radio ou de la télévision, ce qui peut être déterminé en éteignant et en rallumant l'équipement, on suggère à l'utilisateur de tenter de corriger ces interférences par une ou plusieurs des mesures suivantes :

- Réorientez ou déplacez l'antenne de réception.
- Augmentez la distance entre l'équipement et le récepteur.
- Branchez l'équipement dans une prise de courant sur un circuit différent de celui auquel le récepteur est branché.
- Consultez le revendeur ou un technicien radio/TV expérimenté pour obtenir de l'aide.

Norme ICES-005 pour le Canada  
CAN ICES-005(B)/NMB-005(B)

UTILISEZ UNE RALLONGE APPROPRIÉE. Assurez-vous que votre rallonge est en bon état. Lorsque vous utilisez une rallonge électrique, veillez à utiliser une rallonge suffisamment lourde pour transporter le courant que votre produit consommera. Un cordon d'alimentation sous-dimensionné provoquera une chute de tension, ce qui entraînera une perte de puissance et une surchauffe. Le tableau 1 indique la taille correcte à utiliser en fonction de la longueur du cordon et de l'ampérage indiqué sur la plaque signalétique.

En cas de doute, utilisez la jauge plus lourde suivante. Plus le nombre de jauges est petit, plus le cordon est lourd.

Tableau 1 : Jauge minimale pour le cordon

| Indice d'intensité |             | Volts                      | Longueur totale du cordon en pieds |        |                |        |
|--------------------|-------------|----------------------------|------------------------------------|--------|----------------|--------|
|                    |             | 120V                       | 25 pi                              | 50 pi  | 100 pi         | 150 pi |
|                    |             | 120 V à 240 V              | 50 pi                              | 100 pi | 200 pi         | 300 pi |
| Plus de            | Pas plus de | Calibre américain des fils |                                    |        |                |        |
| 0                  | 6           | /                          | 18                                 | 16     | 16             | 14     |
| 6                  | 10          |                            | 18                                 | 16     | 14             | 12     |
| 10                 | 12          |                            | 16                                 | 16     | 14             | 12     |
| 12                 | 16          |                            | 14                                 | 12     | Non recommandé |        |

**Conservez tous les avertissements et instructions pour référence ultérieure.**

## DESCRIPTION FONCTIONNELLE

### AVERTISSEMENT :

- Assurez-vous toujours que l'appareil est éteint, débranché et que la cartouche de pile est retirée avant de régler ou de vérifier le fonctionnement de l'appareil.

### À utiliser avec une pile :

#### Installation ou retrait de la cartouche de pile

### AVERTISSEMENT :

- Débranchez toujours l'appareil avant d'installer ou de retirer la cartouche de pile.
- Utilisez uniquement des piles au lithium-ion Makita d'origine. L'utilisation de piles Makita non authentiques, ou de piles qui ont été modifiées, peut entraîner l'éclatement de la pile et provoquer des incendies, des blessures corporelles et des dommages. Cela annulera également la garantie de Makita pour l'outil et le chargeur Makita.
- Tenez fermement l'appareil et la cartouche de pile lorsque vous installez ou retirez la cartouche de piles.**  
Si vous ne tenez pas fermement l'appareil et la cartouche de pile, ils risquent de glisser de vos mains et d'endommager l'appareil et la cartouche de pile, en plus de provoquer des blessures corporelles.
- Veillez à ne pas coincer les doigts entre l'appareil et la cartouche de pile lors du chargement de la cartouche de pile, ainsi qu'entre l'appareil et le couvercle du compartiment à piles lors de la fermeture du couvercle de la pile.

### REMARQUE :

Jusqu'à deux cartouches de pile peuvent être installées, bien que l'appareil utilise une seule cartouche de pile pour fonctionner.

Pour installer la cartouche de pile, déverrouillez et ouvrez le couvercle du compartiment à piles. (Fig. 1) Insérez la cartouche de pile. Alignez la languette de la cartouche de pile avec la rainure du boîtier et glissez-la en place. Insérez-la jusqu'à entendre un déclic. Si vous pouvez voir l'indicateur rouge sur le côté supérieur du bouton, la cartouche n'est pas complètement verrouillée. Fermez ensuite le couvercle du compartiment à piles. (Fig. 2)

Pour retirer la cartouche de pile, faites-la glisser de l'outil tout en faisant glisser le bouton à l'avant de la cartouche.



















### AVERTISSEMENT :

- Installez toujours la cartouche de pile complètement jusqu'à ce que l'indicateur rouge ne soit plus visible. Sinon, les piles pourraient tomber accidentellement de l'appareil et causer des blessures à vous ou à quelqu'un à vos côtés.
- Ne forcez pas pour installer la cartouche de pile. Si la cartouche ne glisse pas facilement, elle n'est pas insérée correctement.

## Indication de la capacité restante de la pile (Fig. 3)

(Uniquement pour les cartouches de pile avec indicateur)

Appuyez sur le bouton de vérification de la cartouche de pile pour indiquer la capacité restante de la pile. Les voyants lumineux s'allument pendant quelques secondes.

| Voyants lumineux  |   |  | Capacité restante                   |
|---|---|--|-------------------------------------|
|  Éclairé |  Arrêt |  Clignotant |                                     |
|          |   |  | 75 % à 100 %                        |
|          |        |  | 50% à 75%                           |
|          |        |  | 25% à 50%                           |
|          |        |  | 0% à 25%                            |
|          |        |  | Chargez la pile.                    |
|          |        |             | La pile a peut-être mal fonctionné. |
|          |        |             |                                     |

### REMARQUE :

- Selon les conditions d'utilisation et la température ambiante, l'indication peut différer légèrement de la capacité réelle.

L'utilisation de piles Makita non authentiques, ou de piles qui ont été modifiées, annulera la garantie de Makita pour l'appareil et le chargeur Makita.

## Utilisation avec l'alimentation par courant alternatif :

Lors de l'utilisation de l'appareil avec une alimentation par courant alternatif, utilisez le cordon d'alimentation fourni avec l'appareil. Laissez la fiche femelle insérée dans l'appareil et branchez la fiche mâle à une prise de courant. (Fig. 4)

### AVERTISSEMENT :

- Insérez d'abord complètement la fiche femelle dans l'appareil, puis branchez la fiche mâle à une prise de courant.
- Fermez toujours fermement le couvre-prise électrique lorsque le cordon d'alimentation n'est pas branché.

### REMARQUE :

- L'alimentation par courant alternatif ne charge pas la pile insérée dans l'appareil.
- Même s'il est alimenté par un courant continu, l'appareil passe automatiquement en courant alternatif lorsque le cordon d'alimentation est branché.

## Rangement du cordon d'alimentation :

Enroulez fermement le cordon d'alimentation sur le support, puis attachez l'extrémité du cordon avec une attache. (Fig. 5)

## Sélection du mode d'éclairage et de luminosité (Fig. 6)

1. Interrupteur : Appuyez une fois sur l'interrupteur, la lampe s'allume (avec le même mode de luminosité que le dernier réglage). Appuyez à nouveau sur l'interrupteur, la lampe s'éteint.
2. Sélection du mode de luminosité : La séquence de luminosité est : Mode élevé/mode moyen/mode faible/mode élevé pour chaque pression lorsque la lampe est allumée.

## Système de protection de la pile (Fig.7)

L'appareil est équipé d'un système de protection de pile pour prolonger la durée de vie utile de la pile. Lorsque la pile faiblit, les lumières à DEL s'éteignent à l'exception d'une DEL, telle qu'illustrée. Puis, environ cinq à dix minutes plus tard, le système coupe automatiquement le courant. Dans ce cas, retirez la pile de l'outil et rechargez-la.

## Ventilateur de refroidissement

Cet appareil est doté d'un ventilateur de refroidissement. Le ventilateur de refroidissement peut fonctionner pour refroidir l'appareil même après l'arrêt de l'appareil. Un bruit d'air se fait entendre lorsque le ventilateur de refroidissement fonctionne.

Il ne s'agit pas d'un dysfonctionnement de l'appareil.

# FONCTIONNEMENT

### AVERTISSEMENT :

- Placez toujours l'appareil sur une surface plane et stable.  
Dans le cas contraire, l'appareil pourrait tomber.

## Régler l'angle de la lampe (Fig. 8)

Desserrez les boulons des deux côtés. Réglez l'angle de la lampe (la plage de réglage est de 240°). Resserrez ensuite les boulons.

### AVERTISSEMENT :

Veillez à ne pas vous coincer vos doigts lorsque vous réglez l'angle de la lampe.

## Utilisation d'un trépied (accessoires en option)

### AVERTISSEMENT :

- Lisez attentivement le mode d'emploi des accessoires avant de les utiliser avec la lampe.

Vous pouvez mettre la lampe sur un trépied pour en faciliter l'utilisation. (Fig. 9)

### AVERTISSEMENT :

- Veillez à ne pas laisser tomber l'appareil lorsque vous le fixez sur un trépied.
- Placez le trépied sur une surface plane et stable pour éviter qu'il ne tombe.
- Écartez les pattes du trépied au maximum. N'utilisez pas le trépied s'il n'est pas ferme.
- Assurez-vous que l'appareil est solidement fixé sur le trépied.
- Retirez l'appareil lorsque vous transportez le trépied ou lorsque vous pliez les pattes du trépied.
- Veillez à ne pas vous coincer la main dans les pattes du trépied lorsque vous le fermez.

# ENTRETIEN

### AVERTISSEMENT :

- Toujours vous assurer que l'appareil est éteint et débranché et que la cartouche de pile est retirée avant de tenter d'effectuer une inspection ou un entretien.
- N'utilisez jamais de gazoline, d'essence, de diluant, d'alcool ou autre. Ces produits pourraient causer une décoloration, une déformation ou des fissures.

Seules les tâches d'entretien décrites dans ce mode d'emploi peuvent être effectuées par l'utilisateur. Toute autre tâche doit être effectuée par un centre de service agréé par Makita..

## Nettoyage

### AVERTISSEMENT :

- Ne lavez jamais l'appareil à l'eau.

Essuyez de temps à autre l'extérieur (le corps) de l'appareil avec un chiffon imbibé d'eau savonneuse.



## ACCESSOIRES FACULTATIFS

### AVERTISSEMENT :

- Ces accessoires ou ces pièces sont recommandés pour votre appareil Makita tel que spécifié dans ce manuel. L'utilisation d'autres accessoires ou pièce peut présenter un risque de blessure. Utilisez un accessoire ou une pièce uniquement pour les raisons indiquées..

Si vous avez besoin d'aide pour utiliser ces accessoires, communiquez avec un centre de service Makita près de chez vous.

- Pile et chargeur Makita d'origine
- Trépied [N° de pièce : GM0002073]

### REMARQUE :

- Certains éléments de la liste peuvent être inclus avec l'appareil en tant qu'accessoires standard. Ils peuvent varier d'un pays à l'autre.

## GARANTIE LIMITÉE D'UN AN DE MAKITA

Politique de garantie

Chaque appareil Makita est soigneusement inspecté et testé avant de quitter l'usine. Il est garanti contre tout défaut de fabrication et de matériaux pour une période d'UN AN à compter de la date d'achat originale. En cas de problème au cours de cette période d'un an, retournez l'appareil COMPLET, port payé, à l'usine de Makita ou à un centre de service agréé. Si l'inspection démontre que le problème est causé par un défaut de fabrication ou de matériau, Makita réparera (ou, à notre choix, remplacera) l'appareil sans frais.

Cette garantie ne s'applique pas dans les cas suivants,

- Des réparations ont été effectuées ou tentées par d'autres personnes,
- Des réparations sont nécessaires en raison de l'usure normale,
- L'appareil a été mal mené, mal utilisé ou mal entretenu,
- Des modifications ont été apportées à l'appareil.

MAKITA NE PEUT EN AUCUN CAS ÊTRE TENU RESPONSABLE DES DOMMAGES INDIRECTS, ACCESSOIRES OU CONSÉCUTIFS À LA VENTE OU À L'UTILISATION DU PRODUIT. CETTE CLAUSE DE NON-RESPONSABILITÉ S'APPLIQUE PENDANT ET APRÈS LA DURÉE DE CETTE GARANTIE. MAKITA DÉCLINE TOUTE RESPONSABILITÉ POUR TOUTE GARANTIE IMPLICITE, Y COMPRIS LES GARANTIES IMPLICITES DE « QUALITÉ MARCHANDE » ET « D'ADÉQUATION À UN USAGE SPÉCIFIQUE », APRÈS LA DURÉE D'UN AN DE LA PRÉSENTE GARANTIE.

Cette garantie vous donne des droits légaux spécifiques, et vous pouvez également avoir d'autres droits qui varient d'un État à l'autre. Certains États n'autorisent pas l'exclusion ou la limitation des dommages accessoires ou consécutifs, de sorte que la limitation ou l'exclusion ci-dessus peut ne pas s'appliquer à vous. Certains États n'autorisent pas la limitation de la durée d'une garantie implicite, de sorte que la limitation ci-dessus peut ne pas s'appliquer à vous.

## ESPAÑOL (Instrucciones originales)

### Explicación de la vista general

1. Cerradura de la cubierta
2. Tapa de la batería
3. Lámparas indicadoras
4. Botón de verificación
5. Cable de alimentación
6. Tapa de enchufe
7. Enchufe hembra (para el aparato)
8. Enchufe macho (para la fuente de CA, la forma varía de un país a otro)
9. Sujetador
10. Interruptor
11. Selección del modo de brillo
12. Perilla

## ESPECIFICACIONES

| Modelo  | DML809  |
|---|---|
| LED   | 96 piezas, 100,8 W                                |
| Fuente de alimentación                          | 120 V 50-60 Hz CA o 14,4 / 18 V CC                |
| Medidas (largo × ancho × altura)                | 249 mm × 370 mm × 278 mm (9-3/4" × 14-1/2" × 11") |
| Peso neto                                       | 5,7 kg (12,6 lb)                                  |
| Zona de recepción de presión (área de la lente) | 0,0241 m <sup>2</sup>                             |

- Las especificaciones pueden diferir de un país a otro.
- Las medidas son con el mango en una posición hacia abajo.
- El peso no incluye el cartucho de la batería ni el cable de alimentación.
- Debido a nuestro programa continuo de investigación y desarrollo, las especificaciones en este documento están sujetas a cambios sin previo aviso.

## Cartucho de batería y tiempo de funcionamiento correspondientes

| Tensión | Cartucho de batería correspondiente | Tiempo de funcionamiento (aproximadamente) |           |           |
|---------|-------------------------------------|--|-----------|-----------|
|         |                                     | Alto                                       | Mediano   | Bajo      |
|         | BL1430B                             | 0,5 horas                                  | 1,3 horas | 2,8 horas |
| 18 V    | BL1815N                             | 0,4 horas                                  | 1,1 horas | 2,2 horas |
|         | BL1820B                             | 0,6 horas                                  | 1,5 horas | 3,0 horas |
|         | BL1830,<br>BL1830B                  | 0,8 horas                                  | 2,0 horas | 4,0 horas |
|         | BL1840B                             | 1,1 horas                                  | 2,9 horas | 6,0 horas |
|         | BL1850B                             | 1,4 horas                                  | 3,5 horas | 7,5 horas |
|         | BL1860B                             | 1,7 horas                                  | 4,5 horas | 8,5 horas |

- El tiempo de funcionamiento se basa en el supuesto de que dos baterías están insertadas.
- Es posible que algunos de los cartuchos de batería mencionados anteriormente no estén disponibles según su área de residencia.
- Los tiempos de funcionamiento pueden variar según el tipo de batería, el estado de la carga y las condiciones de uso.

**⚠ ADVERTENCIA:** Utilice únicamente los cartuchos de batería mencionados anteriormente. El uso de cualquier otro cartucho de batería puede causar lesiones y/o incendio.

## Símbolos

A continuación se muestran los símbolos utilizados para el equipo. Asegúrese de entender su significado antes de su uso.



- Lea el manual de instrucciones



- Solo para uso en interiores

INTERIORES



- DOBLE AISLAMIENTO



- Radiación óptica (UV e IR). Minimice la exposición a los ojos o la piel.



- No mire fijamente la lámpara cuando esté en funcionamiento.



- Utilice protección adecuada o protección ocular.



- ¡Preste especial atención!



- No use el dispositivo en lugares húmedos.

## ADVERTENCIA DE SEGURIDAD INSTRUCCIONES DE SEGURIDAD IMPORTANTES

**⚠ ADVERTENCIA:** Cuando utilice aparatos electrodomésticos, siempre se deben seguir las precauciones básicas de seguridad para reducir el riesgo de incendio, descarga eléctrica y lesiones personales, incluyendo lo siguiente:

### LEA TODAS LAS INSTRUCCIONES.

1. Cuando el aparato no esté en uso, apáguelo siempre y desconecte/retire el cartucho de batería del aparato.
2. No cubra el aparato en funcionamiento con tela o cartón, etcétera. De lo contrario, podrían producirse llamas.
3. Cuando utilice el aparato con alimentación de CA, no lo haga en lugares húmedos o mojados.
4. No exponga el aparato a la lluvia o la nieve. Nunca lo lave con agua.
5. No utilice el aparato en entornos explosivos, como en presencia de líquidos inflamables, gases o polvo.
6. Los enchufes del aparato deben coincidir con el tomacorriente. Nunca modifique los enchufes de ninguna manera. No utilice enchufes adaptadores con aparatos con descarga a tierra. Los enchufes no modificados y el tomacorriente adecuado para esos tipos de enchufes originales reducirán el riesgo de descarga eléctrica.
7. Cuando utilice el aparato, evite el contacto del cuerpo con superficies con descarga a tierra, como tuberías, radiadores, hornos microondas o refrigeradores. Existe un mayor riesgo de descarga eléctrica si usted está haciendo tierra.
8. No manipule incorrectamente el cable. Nunca utilice el cable para transportar, halar o desenchar el aparato. Mantenga el cable alejado del calor, del aceite, de bordes afilados o de partes móviles. Los cables dañados o enredados aumentan el riesgo de descarga eléctrica.
9. Si el cable flexible externo de esta luminaria está dañado, se sustituirá por un cable especial o uno provisto exclusivamente por el fabricante o su agente de mantenimiento.
10. No mire directamente hacia la fuente de luz.
11. No manipule el enchufe con la mano mojada o grasosa.
12. Coloque siempre el aparato sobre una superficie nivelada y estable para evitar que se caiga.
13. La fuente de luz contenida en esta luminaria solo será sustituida por el fabricante, su agente de mantenimiento o una persona calificada similar.
14. No deje el cable de alimentación desconectado del aparato mientras la alimentación esté siendo suministrada desde un tomacorriente. Si lo hace, podría provocar una descarga eléctrica.
15. No permita que nada cubra ni obstruya los conductos de ventilación del aparato. Mantenga siempre limpios los conductos de ventilación para que se enfríe el aparato.

## Uso y cuidado del aparato con la batería

1. Evite el encendido involuntario. Asegúrese de que el interruptor esté en posición de apagado antes de conectar el paquete de baterías, recoger o transportar el aparato. Transportar el aparato con el dedo en el interruptor, o alimentar el aparato con el interruptor encendido puede causar accidentes.
2. Desconecte la batería del aparato antes de realizar cualquier ajuste, cambiar accesorios o almacenarlo. Estas medidas de seguridad preventivas reducen el riesgo de encender el aparato accidentalmente.
3. Recárguelo solo con el cargador especificado por el fabricante. Un cargador que es adecuado para determinado tipo de batería puede crear un riesgo de incendio cuando se utiliza con otra batería.
4. Utilice aparatos solo con baterías indicadas específicamente. El uso de cualquier otro paquete de baterías puede conllevar riesgo de lesiones e incendio.
5. Cuando la batería no esté en uso, manténgala alejada de otros objetos metálicos, como clips de papel, monedas, llaves, clavos, tornillos u otros objetos metálicos pequeños, que puedan crear una conexión de un terminal a otro. El cortocircuito de los terminales de la batería puede causar quemaduras o un incendio.
6. En condiciones de mal uso, de la batería puede salir líquido; evite el contacto. Si se produce un contacto accidental, enjuáguese con agua. Si el líquido entra en contacto con los ojos, busque además ayuda médica. El líquido que sale de la batería puede causar irritación o quemaduras.
7. No utilice una batería o un aparato que esté dañado o modificado. Las baterías dañadas o modificadas pueden tener un comportamiento impredecible que resulte en incendio, explosión o riesgo de lesiones.
8. No exponga una batería o un aparato al fuego o a una temperatura excesiva. La exposición al fuego o a una temperatura por encima de 130 °C puede causar una explosión.
9. Siga todas las instrucciones de carga y no cargue la batería o el aparato cuando se exceda el rango de temperatura especificado en las instrucciones. La carga incorrecta o a temperaturas fuera del rango especificado puede dañar la batería y aumentar el riesgo de incendio.
10. El mantenimiento debe ser realizado por un técnico calificado utilizando solo piezas de repuesto idénticas. Esto garantizará que se respete la seguridad del producto.
11. No modifique ni intente reparar el aparato o la batería, excepto como se indica en las instrucciones de uso y de cuidados.

## Instrucciones de seguridad importantes para el cartucho de batería

1. Antes de usar el cartucho de batería, lea todas las instrucciones y marcas de precaución en (1) el cargador de la batería, (2) la batería y (3) el producto que usa la batería.
2. No desmonte el cartucho de la batería.
3. Si el tiempo de funcionamiento se ha vuelto excesivamente más corto, deje de operar el aparato de inmediato. Puede haber un riesgo de sobrecalentamiento, posibles quemaduras e incluso una explosión.
4. Si el electrolito le entra en los ojos, enjuáguelos con agua limpia y busque atención médica de inmediato. Podría producirse pérdida de la visión.
5. No provoque cortocircuitos en el cartucho de la batería:
  - (1) No toque los terminales con ningún material conductor.
  - (2) Evite almacenar el cartucho de la batería en un recipiente con otros objetos metálicos como clavos, monedas, etcétera.
  - (3) No exponga el cartucho de la batería al agua o a la lluvia. Un cortocircuito en la batería puede causar un gran flujo de corriente, sobrecalentamiento, posibles quemaduras e incluso una avería.
6. No almacene el aparato y el cartucho de la batería en lugares donde la temperatura pueda alcanzar o superar los 50 °C (122 °F).
7. No incinere el cartucho de la batería aunque esté gravemente dañado o esté completamente desgastado. El cartucho de la batería puede explotar en caso de incendio.
8. Tenga cuidado de no dejar caer o golpear la batería.
9. No utilice una batería dañada.
10. Las baterías de iones de litio contenidas están sujetas a los requisitos de la legislación sobre mercancías peligrosas. En los transportes comerciales, por ejemplo, por terceros, deben observarse requisitos especiales en el embalaje y el etiquetado. Para la preparación del artículo que se transporta, se requiere consultar a un experto en materiales peligrosos. Por favor, observe también las regulaciones nacionales que, posiblemente, sean más detalladas. Tape o enmascare los contactos abiertos y empaque la batería de tal manera que no pueda moverse en el embalaje.
11. Cuando deseche el cartucho de batería, retírelo del aparato y deséchelo en un lugar seguro. Siga las normas locales relativas al desecho de la batería.
12. Utilice las baterías únicamente con los productos especificados por Makita. La instalación de las baterías en productos que incumplen las normas puede provocar incendios, calor excesivo, una explosión o una fuga de electrolitos.
13. Si el aparato no se utiliza durante un largo período, la batería debe retirarse del aparato.

## Consejos para conservar la máxima duración de la batería

1. Cargue el cartucho de la batería antes de que se descargue por completo.  
Detenga siempre el funcionamiento del aparato y cargue el cartucho de la batería cuando observe menos energía en el aparato.
2. Nunca recargue un cartucho de batería completamente cargado.  
La sobrecarga acorta la vida útil de la batería.
3. Cargue el cartucho de la batería a temperatura ambiente a 10 °C - 40 °C (50 °F - 104 °F). Si el cartucho de batería está caliente permita que se enfríe antes de cargarlo.
4. Cargue el cartucho de batería si no lo utiliza durante un período prolongado (más de seis meses).

Precauciones FCC al usuario de los Estados Unidos

Este dispositivo cumple con la parte 15 de las Normas FCC.

La manipulación está sujeta a las dos condiciones siguientes:

- (1) este dispositivo no puede causar interferencias dañinas, y
- (2) este dispositivo debe aceptar cualquier interferencia recibida, incluida la interferencia que pueda causar un funcionamiento no deseado.

Los cambios o modificaciones no aprobados expresamente por la parte responsable del cumplimiento podrían anular la autoridad del usuario para operar el equipo.

El equipo ha sido evaluado y se ha comprobado que cumple con los límites para un Dispositivo Digital Clase B, de conformidad con la parte 15 de las Reglas de la FCC. Estos límites están diseñados para proporcionar una protección razonable contra interferencias dañinas en una instalación residencial. Este equipo genera, utiliza y puede irradiar energía de radiofrecuencia y, si no se instala y utiliza de acuerdo con las instrucciones, puede causar interferencias dañinas en la comunicación radioeléctrica.

Sin embargo, no hay garantía de que no se produzcan interferencias en una instalación en particular. Si este equipo causa interferencias perjudiciales en la recepción de radio o televisión, que se pueden determinar apagando y encendiendo el equipo, se recomienda al usuario que intente corregir la interferencia mediante una o más de las siguientes medidas:

- Reoriente o reubique la antena receptora.
- Aumente la distancia entre el equipo y el receptor.
- Conecte el equipo a un tomacorriente en un circuito diferente al que está conectado el receptor.
- Consulte al distribuidor o a un técnico de radio/TV con experiencia para obtener ayuda.

Estándar ICES-005 para Canadá

CAN ICES-005(B)/NMB-005(B)

UTILICE UN CABLE DE EXTENSIÓN ADECUADO.

Asegúrese de que el cable de extensión esté en buenas condiciones. Cuando utilice un cable de extensión, asegúrese de usar uno lo suficientemente robusto como para transportar la corriente que su producto exigirá. Un cable de tamaño inferior causará una caída en la tensión de la línea, lo que resulta en pérdida de potencia y sobrecalentamiento. La Tabla 1 muestra el tamaño correcto a utilizar dependiendo de la longitud del cable y la clasificación del amperio de la placa de identificación.

En caso de duda, utilice el siguiente calibre más pesado. Cuanto menor sea el número del calibre, más pesado será el cable.

Tabla 1: Calibre mínimo para el cable

| Clasificación de amperio |           | Voltios       | Longitud total del cable en metros |         |                  |         |
|--------------------------|-----------|---------------|------------------------------------|---------|------------------|---------|
|                          |           | 120 V         | 7,62 m                             | 15,24 m | 30,48 m          | 45,72 m |
|                          |           | 120 V - 240 V | 15,24 m                            | 30,48 m | 60,96 m          | 91,44 m |
| Más de                   | No más de | AWG           |                                    |         |                  |         |
| 0                        | 6         | /             | 18                                 | 16      | 16               | 14      |
| 6                        | 10        |               | 18                                 | 16      | 14               | 12      |
| 10                       | 12        |               | 16                                 | 16      | 14               | 12      |
| 12                       | 16        |               | 14                                 | 12      | No se recomienda |         |

**Guarde todas las advertencias e instrucciones para futuras referencias.**

## DESCRIPCIÓN FUNCIONAL

### PRECAUCIÓN:

- Asegúrese siempre de que el aparato esté apagado, desconectado y de que el cartucho de la batería se haya extraído antes de ajustar o comprobar la función del aparato.

### Uso con batería:

#### Instalación o extracción del cartucho de la batería

### PRECAUCIÓN:

- Desenchufe siempre antes de instalar o extraer el cartucho de batería.
- Utilice únicamente baterías de iones de litio originales de Makita. El uso de baterías Makita no originales, o de baterías que hayan sido alteradas, puede causar la explosión de la batería, incendios, lesiones personales y daños. También anulará la garantía de Makita para la herramienta y el cargador.
- Sujete firmemente el aparato y el cartucho de batería al instalar o extraer el cartucho de batería.** Si no se sujeta el aparato y el cartucho de la batería firmemente, es posible que se les escape de las manos y se dañen el aparato y el cartucho de la batería y se produzca una lesión personal.
- Tenga cuidado de que no queden atrapados los dedos entre el aparato y el cartucho de la batería al cargar el cartucho de la batería, ni tampoco entre el aparato y la tapa de la batería al cerrar la tapa de la batería.

### AVISO:

Se pueden instalar hasta dos cartuchos de batería, aunque el aparato utiliza un cartucho de batería para su funcionamiento.

Para instalar el cartucho de batería, libere el bloqueo de la cubierta y abra la tapa de la batería. (Fig. 1)

Inserte el cartucho de la batería. Alinee el pestillo del cartucho de batería con la ranura de la carcasa y deslícelo en su lugar. Insértela hasta que quede fija en su lugar y escuche un breve clic. Si puede ver el indicador rojo en la parte superior del botón, no está completamente fija.

A continuación, cierre la tapa de la batería. (Fig. 2)

Para extraer el cartucho de batería, deslícelo de la herramienta mientras desliza el botón en la parte frontal del cartucho.



















### PRECAUCIÓN:

- Instale siempre el cartucho de batería completamente hasta que no se pueda ver el indicador rojo. Si no es así, puede caerse accidentalmente del aparato, lo que le causará lesiones a usted o a alguien cercano.
- No instale el cartucho de batería por la fuerza. Si el cartucho no se desliza fácilmente, no se está insertando correctamente.

## Indicación de la capacidad restante de la batería (Fig. 3)

(Solo para cartuchos de batería con el indicador)

Presione el botón de verificación del cartucho de batería para indicar la capacidad restante de la batería. Las luces indicadoras se encienden durante unos segundos.

| Lámparas indicadoras  |   |   | Capacidad restante  |
|---|---|---|---|
|  Iluminado |  Apagado |  Parpadeando |   |
|            |   |   | 75 % a 100 %  |
|            |          |   | 50 % a 75 %   |
|            |          |   | 25 % a 50 %   |
|            |          |   | 0 % a 25 %  |
|            |          |   | Cargue la batería.  |
|            |          |              | Es posible que la batería no haya funcionado correctamente. |
|            |          |              |   |

### AVISO:

- Dependiendo de las condiciones de uso y la temperatura ambiente, la indicación puede diferir levemente de la capacidad real.

El uso de baterías Makita no originales, o de baterías que hayan sido alteradas, anulará la garantía de Makita para el aparato y el cargador.

## Uso con alimentación de CA:

Cuando utilice el aparato con alimentación de CA, utilice el cable de alimentación suministrado con el aparato. Inserte el enchufe hembra en el aparato y conecte el enchufe macho a un tomacorriente. (Fig. 4)

### PRECAUCIÓN:

- Inserte el enchufe hembra en el aparato primero completamente y, a continuación, conecte el enchufe macho a un tomacorriente.
- Cierre siempre la cubierta del tomacorriente firmemente cuando el cable de alimentación no esté enchufado.

### AVISO:

- La alimentación de CA no carga la batería insertada en el aparato.
- Incluso funcionando con alimentación de CC, el aparato cambia automáticamente a la alimentación de CA cuando el cable de alimentación está enchufado.

## Organización del cable de alimentación:

Enrolle el cable de alimentación en el soporte firmemente. A continuación, sujete el extremo del cable con el sujetador adosado. (Fig. 5)

## Encendido de la luz y selección del modo de brillo (Fig. 6)

1. Interruptor: Presione el interruptor una vez, la luz se enciende (en el mismo modo de brillo que el último ajuste). Presione el interruptor de nuevo, la luz se apaga.
2. Selección del modo de brillo: La secuencia de brillo es: Modo alto / Modo medio / Modo bajo / Modo alto para cada pulsación cuando la luz está encendida.

## Sistema de protección de la batería (Fig. 7)

El aparato está equipado con un sistema de protección de la batería para prolongar la duración de la batería. Cuando la batería está baja, las luces LED se apagan excepto un LED, tal como se ilustra. Luego, aproximadamente cinco a diez minutos más tarde, el sistema corta automáticamente la alimentación. En este caso, extraiga la batería de la herramienta y cargue la batería.

## Ventilador de enfriamiento

Este dispositivo está equipado con el ventilador de enfriamiento.

El ventilador de enfriamiento puede funcionar para enfriar el dispositivo incluso después de que se haya apagado el dispositivo. Cuando el ventilador de enfriamiento está funcionando puede oírse el sonido del aire que sale.

Esta no es una avería del dispositivo.

## OPERACIÓN

### PRECAUCIÓN:

- Coloque siempre el aparato en un lugar plano y estable.  
De lo contrario, puede producirse un accidente por una caída.

## Ajuste del ángulo de la luz (Fig. 8)

Afloje las perillas de ambos lados. Ajuste el ángulo de la luz (el rango de ajuste es de 240°). A continuación, ajuste las perillas de nuevo.

### PRECAUCIÓN:

Tenga cuidado de no quedar con los dedos atrapados al ajustar el ángulo de la luz.

## Uso con trípode (accesorios opcionales)

### PRECAUCIÓN:

- Lea atentamente los manuales de instrucciones de los accesorios antes de usarlos con la linterna.

Puede poner la linterna en el trípode para facilitar la operación. (Fig. 9)

### PRECAUCIÓN:

- Tenga cuidado de no dejar caer el aparato al conectarlo en el trípode.
- Coloque el trípode sobre una superficie nivelada y estable para evitar que se caiga.
- Extiende las patas del trípode al máximo. No utilice el trípode si el viento es fuerte.
- Asegúrese de que el aparato esté bien fijado en el trípode.
- Retire el aparato cuando lleve el trípode o cuando doble las patas del trípode.
- Tenga cuidado de que su mano no quede atrapada en las patas del trípode al cerrarlo.

## MANTENIMIENTO

### PRECAUCIÓN:

- Asegúrese siempre de que el aparato esté apagado, desconectado y de que el cartucho de la batería se haya extraído antes de intentar realizar una inspección o mantenimiento.
- Nunca use gasolina, benceno, diluyente, alcohol o productos similares. Pueden producirse decoloración, deformación o grietas.

El usuario solo puede realizar el trabajo de mantenimiento descrito en este manual de instrucciones. Cualquier otro trabajo debe ser realizado por los centros de servicio autorizados de Makita.

## Limpieza

### PRECAUCIÓN:

- Nunca lave el aparato con agua.

De vez en cuando limpie el exterior (cuerpo del aparato) con un paño humedecido en agua con jabón.

# ACCESORIOS OPCIONALES

## PRECAUCIÓN:

- Estos accesorios se recomiendan para su uso con su aparato Makita especificado en este manual. El uso de cualquier otro accesorio podría representar un riesgo de lesiones a las personas. Utilice únicamente los accesorios para el propósito indicado.

Si necesita ayuda para obtener más detalles con respecto a estos accesorios, pregunte a su centro de servicio local de Makita.

- Batería y cargador genuinos de Makita
- Trípode [N.º de pieza: GM00002073]

## AVISO:

- Algunos elementos de la lista pueden incluirse en el embalaje del aparato como accesorios estándares. Pueden diferir de un país a otro.

## GARANTÍA LIMITADA DE MAKITA POR UN AÑO

### Política de la garantía

Cada aparato de Makita es inspeccionado y evaluado antes de salir de la fábrica. Se garantiza que esté libre de defectos de mano de obra y de materiales durante el período de UN AÑO a partir de la fecha de compra original. En caso de que ocurra algún problema durante este período de un año, devuelva el aparato COMPLETO, con flete prepagado, a uno de los Centros de Servicio Autorizados o de Fábrica de Makita. Si la inspección muestra que el problema es causado por mano de obra o material defectuosos, Makita lo reparará (o a nuestra elección, lo reemplazará) sin cargo.

Esta Garantía no se aplica cuando:

- otros hayan realizado o intentado realizar reparaciones:
- las reparaciones sean necesarias debido al desgaste normal:
- el aparato haya sido mal utilizado o mal mantenido:
- se hayan realizado modificaciones en el aparato.

EN NINGUNA CASO MAKITA SE RESPONSABILIZA POR DAÑOS INDIRECTOS, INCIDENTALES O CONSECUENTES DE LA VENTA O USO DEL PRODUCTO. ESTA EXENCIÓN DE RESPONSABILIDAD SE APLICA DURANTE Y DESPUÉS DEL PLAZO DE ESTA GARANTÍA. MAKITA RENUNCIA A LA RESPONSABILIDAD POR CUALQUIER GARANTÍA IMPLICADA, INCLUYENDO GARANTÍAS IMPLICADAS DE "COMERCIABILIDAD" E "IDONEIDAD PARA UN FIN ESPECÍFICO", DESPUÉS DEL PLAZO DE UN AÑO DE ESTA GARANTÍA.

Esta Garantía le otorga derechos legales específicos, y usted también puede tener otros derechos que varían de un estado a otro. Algunos estados no permiten la exclusión o limitación de daños incidentales o consecuentes, por lo que la limitación o exclusión anterior puede no aplicarse a usted. Algunos estados no permiten limitar la duración de una garantía implícita, por lo que es posible que la limitación anterior no se aplique a usted.









# Makita Corporation

3-11-8, Sumiyoshi-cho,  
Anjo, Aichi 446-8502 Japan