

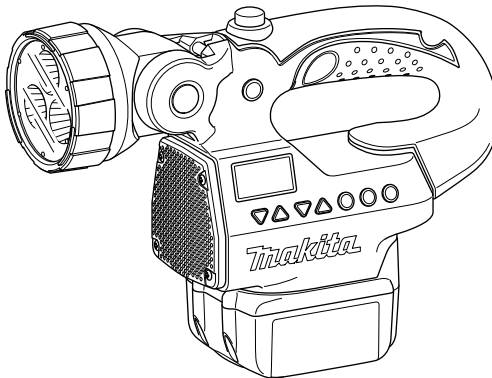

GB	Flashlight Radio	Instruction manual
F	Lampe Torche Radio	Manuel d'instructions
E	Radio con Luz	Manual de instrucciones

DMR050

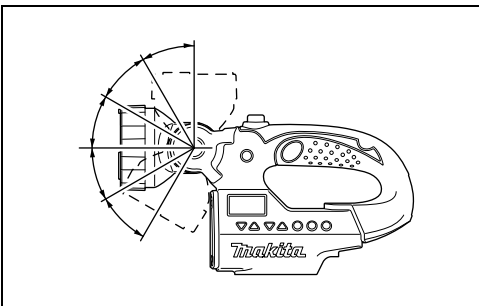

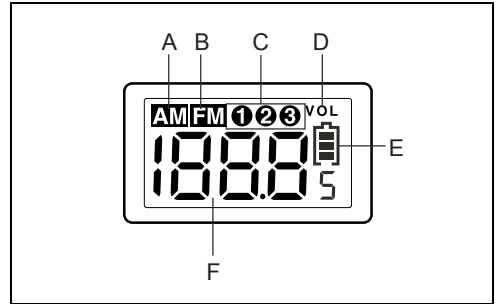
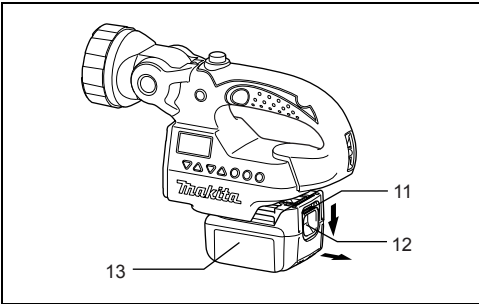
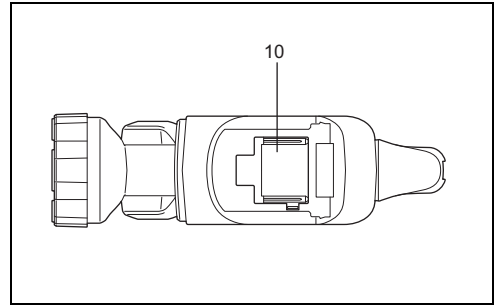
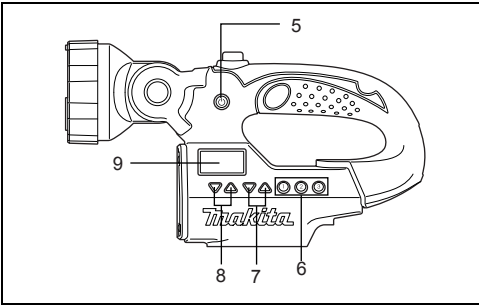
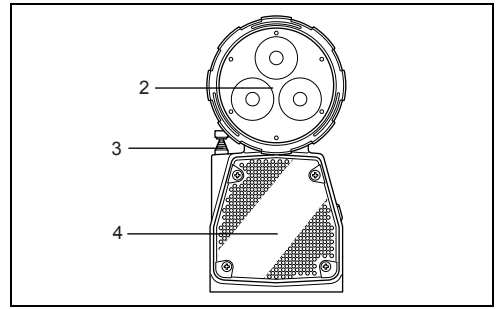
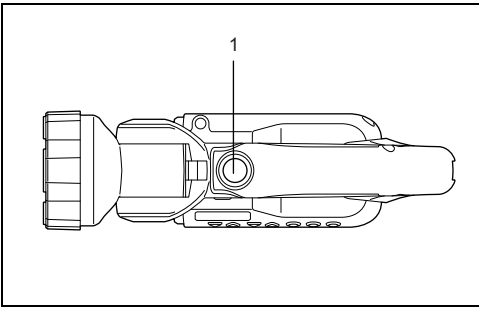

7

Controls (Fig. 1-5)

- | | | |
|-----------------------|--|------------------------------|
| 1. Flash light button | 6. Preset buttons | 10. Main battery compartment |
| 2. Flash light | 7. Radio station tuning Up/Down button | 11. Red indicator |
| 3. FM Antenna | 8. Volume Up/Down button | 12. Button |
| 4. Speaker | 9. LCD display | 13. Battery cartridge |
| 5. Radio power button | | |

LCD display (Fig. 6)

- | | | |
|------------|-------------------|----------------------------|
| A. AM icon | C. Preset numbers | E. Battery indicator |
| B. FM icon | D. Volume level | F. Radio station frequency |

Symbols

The following show the symbols used for the equipment. Be sure that you understand their meaning before use.



..... Read instruction manual.



..... Always recycle batteries

IMPORTANT SAFETY INSTRUCTIONS

⚠ WARNING:

When using Makita DMR050, basic precautions should always be followed to reduce the risk of fire, electric shock, and personal injury, including the following:

GENERAL SAFETY RULES

1. Before using Makita DMR050, read all instructions and cautionary markings.
2. Clean only with dry cloth.
3. Do not block any ventilation opening. Install in accordance with the manufacturer's instruction.
4. Do not install near any heat sources such as radiators, heat register, stoves, or other apparatus (including amplifiers) that produce heat.
5. Only use attachments/accessories specified by the manufacturer.
6. Avoid using this unit in metal dust surrounding, as it will affect the quality of the speaker.
7. Do not soak the unit into water. It can only tolerate in the environment under 90% of humidity.
8. Recharge only with the charger specified by the manufacturer. A charger that is suitable for one type of battery pack may create a risk of fire when used with another battery pack.
9. Use power tools only with specifically designated battery packs. Use of any other battery packs may create a risk of injury and fire.
10. When (the) battery pack is not in use, keep it away from other metal objects like paper clips, coins, keys, nails, screws, or other small metal objects that can make a connection from one terminal to another. Shorting the battery terminals together may cause burns or fire.

11. Under abusive conditions, liquid may be ejected from the battery; avoid contact. If contact accidentally occurs, flush with water. If liquid contacts eyes, additionally seek for medical help. Liquid ejected from the battery may cause irritation or burns.

SPECIFIC SAFETY RULES

SAVE THESE INSTRUCTIONS

FOR BATTERY CARTRIDGE

1. Before using battery cartridge, read all instructions and cautionary markings on (1) battery charger, (2) battery, and (3) product using battery.
2. Do not disassemble battery cartridge.
3. If operating time has become excessively shorter, stop operating immediately. It may result in a risk of overheating, possible burns and even an explosion.
4. If electrolyte gets into your eyes, rinse them out with clear water and seek medical attention right away. It may result in loss of your eyesight.
5. Do not short the battery cartridge:
 - (1) Do not touch the terminals with any conductive material.
 - (2) Avoid storing battery cartridge in a container with other metal objects such as nails, coins, etc.
 - (3) Do not expose battery cartridge to water or rain. A battery short can cause a large current flow, overheating, possible burns and even a breakdown.
6. Do not store the tool and battery cartridge in locations where the temperature may reach or exceed 50°C (122°F).
7. Do not incinerate the battery cartridge even if it is severely damaged or is completely worn out. The battery cartridge can explode in a fire.
8. Be careful not to drop or strike battery.
9. Do not use dropped or struck battery. (Do not use a damaged battery.)

SAVE THESE INSTRUCTIONS

Tips for maintaining maximum battery life

1. Charge the battery cartridge before completely discharged. Always stop tool operation and charge the battery cartridge when you notice less tool power.

- Never recharge a fully charged battery cartridge. Overcharging shortens the battery service life.
- Charge the battery cartridge with room temperature at 10°C-40°C (50°F-104°F). Let a heated battery cartridge cool down before charging it.
- Charge the battery cartridge once in every six months if you do not use it for a long period of time.

Installing or removing the slide battery cartridge (Fig. 5)

WARNING:

Recharge only with the charger specified for the battery. Use of any other batteries may create a risk of fire.

- Always switch off the tool before installing or removing of the battery cartridge.
- To remove the battery cartridge, slide it from the tool while pressing the button on the front of the cartridge.
- To install the battery cartridge, align the tongue on the battery cartridge with the groove in the housing and slip it into place.

Always insert it all the way until it locks in place with a click. If you can see the red indicator on the upper side of the button, it is not locked completely. Install it fully until the red indicator cannot be seen. If not, it may accidentally fall out of the tool, causing injury to you or to someone around you.

Battery life indication

There is a battery icon  on the LCD indicating the battery life.

: battery life is more than 30%

: battery life is less than 30%

: battery life is less than 10%

: battery is almost dying out. You should charge the battery immediately

Operating the radio

WARNING:



Avoid using this unit in metal dust surrounding, as it will affect the quality of the speaker.

WARNING:

Do not soak the unit into water. It can only tolerate in the environment under 90% of humidity.

This unit equips with three tuning methods- Scan tuning, Manual tuning and Memory presets recall.

Scan tuning



- Press the Radio power button  to turn on the radio.
- Select the desired waveband (i.e. AM/FM) by brief pressing the Power button .

Note:



Make sure the antenna has been extended for the best FM reception. For AM band, rotate the radio horizontally to get the best signal.

Important:

Try to avoid operating the radio next to computer screen and other equipment which will cause interference to the radio.



- Press and hold the Radio Station Tuning Up/Down button  over 0.5 seconds. The frequency will stop at the next available station.
- Press the Volume Up/Down button  to get the optimal sound level. LCD display will show sound level changes (0-40 steps).
- To turn off the radio, press and hold the Power button  until **OFF** is shown on the LCD display.

Manual tuning

- Press the Radio power button  to turn on the radio.
- Select the desired waveband (i.e. AM/FM) by brief pressing the Power button .

Note:

Make sure the antenna has been extended for the best FM reception. For AM (MW) band, rotate the radio to get the best signal.

- Press the Tuning Up/Down Control  until the desired frequency shown on the display.
- Press the Volume Up/Down button  to get the optimal sound level.
- To turn off the radio, press and hold the Radio power button  until **OFF** is shown on the LCD display.

Storing stations in presets memories

There are 3 memory presets for each waveband.

- Press the Radio power button  to turn on the radio.
- Tune to desired station using the steps previously described.
- Press and hold the desired Preset button (approx. 3 sec) until the preset number stop flashing on the display. The preset number will appear in the display and the station will be stored under chosen preset button.
- Repeat this procedure for the remaining presets.

Note:

Stations stored in preset memories can be overwritten by following above procedures.

Recall stations from preset memories

- Press the Radio power button  to turn on the radio.
- Select the desired waveband.
- Press the desired Preset button, the preset number and station frequency will appear in the display.

System reset

If your radio fails to work properly, or some digits on the display are missing or incomplete, carry out the following procedure.

Note:

To reset the system, you must put the radio in OFF mode.

1. Press the Radio power button [⊙] to turn off the radio.
2. Press and hold both the preset button 3 [⊙] and the Radio power button [⊙] for approximately 5 seconds. When the LCD shows a display of all the icons, all the preset memories are back to factory default.

Using flash light (Fig. 7)**⚠ WARNING:**

To reduce the risk of injury, do not look directly into the light when the work light is on.

⚠ WARNING:

To reduce the risk of injury, DO NOT operate work light without bezel assembly in place.

Using and adjusting the pivot head

Press the flash light button [⊙] to switch on/off the flashlight when the radio is either on or off.

Note:

The pivot head can pivot to a range of 150 degrees and can be adjusted in 6 stages. Pivot head to desired position. Allow the detent to snap into place.

Important:

Do not forcibly pivot the head.

LCD back light

Press any control buttons, LCD display will illuminate for approx. 10 seconds.

Specifications

Model		DMR050			
Power source		D.C. 14.4 V/18 V			
LED		1.4 W x 3			
Tuning Frequency Range		AM: 520-1,710 kHz			
		FM: 87.5-108 MHz			
Speaker		ø51 mm 8 Ω 3 W			
Output Power (18 V)		3.0 W			
		Only Radio	Only Light	Radio/Light	
Operating time (with radio output power 100 mW)		BL1415	Approx. 11 hours	Approx. 3.5 hours	Approx. 2.5 hours
		BL1430	Approx. 25 hours	Approx. 8.5 hours	Approx. 6 hours
		BL1440	Approx. 30 hours	Approx. 11.5 hours	Approx. 8 hours
		BL1815	Approx. 11 hours	Approx. 3.5 hours	Approx. 2.5 hours
		BL1815N	Approx. 11 hours	Approx. 3.5 hours	Approx. 2.5 hours
		BL1830	Approx. 25 hours	Approx. 8.5 hours	Approx. 6 hours
		BL1840	Approx. 30 hours	Approx. 11.5 hours	Approx. 8 hours
Dimension (With Battery BL1430)		263 mm x 75 mm x 196 mm (10-3/8" x 2-15/16" x 7-3/4")			
Net weight		0.95 kg (2.1 lbs) (with battery BL1415)			
		1.14 kg (2.5 lbs) (with battery BL1430/BL1440)			
		0.99 kg (2.2 lbs) (with battery BL1815/BL1815N)			
		1.23 kg (2.7 lbs) (with battery BL1830/BL1840)			

Maintenance

To maintain product safety and reliability, repairs, maintenance or adjustment should be carried out by a Makita Authorized Service Center.

Commandes (Fig. 1-5)

- | | | |
|---------------------------|---|--|
| 1. Touche de lampe torche | 6. Touches de préréglage | 10. Compartiment de la batterie principale |
| 2. Lampe torche | 7. Touches de réglage des fréquences radio haut/bas | 11. Indicateur rouge |
| 3. Antenne FM | 8. Touches de réglage du volume haut/bas | 12. Bouton |
| 4. Haut-parleur | 9. Écran LCD | 13. Batterie |
| 5. Interrupteur de radio | | |

Écran LCD (Fig. 6)

- | | | |
|-------------|----------------------|-------------------------------|
| A. Icône AM | C. Numéros préréglés | E. Indicateur de batterie |
| B. Icône FM | D. Niveau de volume | F. Fréquence de station radio |

Pictogrammes

Les pictogrammes utilisés pour l'équipement sont indiqués ci-dessous. Vous devez en avoir compris le sens avant l'utilisation.



..... Lisez le manuel d'instructions.



..... Recyclez toujours les batteries

Li-ion

CONSIGNES DE SÉCURITÉ IMPORTANTES

⚠ AVERTISSEMENT :

Lors de l'utilisation de l'appareil Makita DMR050, il faut toujours prendre des précautions élémentaires, dont les suivantes, pour réduire les risques d'incendie, de décharge électrique et de blessure.

RÈGLES DE SÉCURITÉ GÉNÉRALES

- Avant d'utiliser l'appareil Makita DMR050, lisez toutes les instructions et les précautions.
- Nettoyez uniquement avec un chiffon sec.
- Ne bloquez aucun orifice de ventilation. Installez conformément aux instructions du fabricant.
- N'installez pas près de sources de chaleur telles que des radiateurs, des grilles de chauffage, des fourneaux ou tout autre appareil (y compris des amplificateurs) produisant de la chaleur.
- N'utilisez que les accessoires spécifiés par le fabricant.
- Évitez d'utiliser cet appareil dans un environnement avec des poussières métalliques car ces dernières affectent la qualité du haut-parleur.
- Ne plongez pas l'appareil dans l'eau. Il ne fonctionne pas dans un environnement où l'humidité dépasse 90 %.
- Ne rechargez l'appareil qu'avec le chargeur spécifié par le fabricant. Un chargeur conçu pour un certain type de batterie risque de déclencher un incendie s'il est utilisé avec une autre batterie.

- N'utilisez les outils électriques qu'avec leurs batteries spécifiques. D'autres batteries risqueraient de vous blesser ou de provoquer un incendie.
- Lorsque la batterie n'est pas utilisée, tenez-la à distance des objets métalliques tels que trombones, pièces de monnaie, clés, clous, vis ou autres petits objets métalliques, conducteurs potentiels entre une borne et une autre. Un court-circuit entre les bornes de la batterie peut provoquer des brûlures ou un incendie.
- Dans des conditions d'utilisation inadéquates de la batterie, il peut y avoir fuite d'électrolyte. En cas de contact accidentel, rincez avec beaucoup d'eau. Si du liquide entre en contact avec les yeux, consultez un médecin. Le liquide qui gicle de la batterie peut provoquer des irritations ou des brûlures.

RÈGLES DE SÉCURITÉ PARTICULIÈRES

CONSERVEZ CE MODE D'EMPLOI

POUR LA BATTERIE

- Avant d'utiliser la batterie, lisez toutes les instructions et précautions relatives (1) au chargeur de batterie, (2) à la batterie, et (3) à l'outil utilisant la batterie.
- Ne démontez pas la batterie.
- Cessez immédiatement l'utilisation si le temps de fonctionnement devient excessivement court. Il existe un risque de surchauffe, de brûlures, voire d'explosion.
- Si un électrolyte pénètre dans vos yeux, rincez-les avec de l'eau et consultez immédiatement un médecin. Il existe un risque de cécité.
- Ne court-circuitez pas la batterie :
 - Ne touchez pas les bornes avec un matériau conducteur.
 - Évitez de ranger la batterie dans un conteneur avec tout objet métallique tel que des clous, des pièces de monnaie, etc.
 - N'exposez pas la batterie à l'eau ou à la pluie. Un court-circuit peut causer un fort courant, une surchauffe, parfois des brûlures et même une panne de l'outil.

- Ne rangez pas l'outil ni la batterie dans des endroits où la température risque d'atteindre ou de dépasser 50 °C.
- Ne jetez pas la batterie au feu même si elle est sérieusement endommagée ou complètement épuisée. Au contact du feu, la batterie peut exploser.
- Évitez de faire tomber ou de heurter la batterie.
- N'utilisez pas la batterie si elle est tombée ou si elle a été heurtée. (N'utilisez pas une batterie si elle est endommagée.)

CONSERVEZ CE MODE D'EMPLOI

Conseils pour obtenir la durée de service maximale de la batterie

- Rechargez la batterie avant qu'elle ne se décharge complètement. Vous devez toujours arrêter l'outil et recharger sa batterie lorsque vous remarquez une baisse de puissance.
- Ne rechargez jamais une batterie complètement chargée. Les surcharges raccourcissent la durée de vie de la batterie.
- Rechargez la batterie à une température ambiante de 10 °C-40 °C. Si la batterie est chaude, laissez-la refroidir avant de la recharger.
- Rechargez la batterie tous les six mois si l'appareil n'est pas utilisé pendant de longues périodes.

Installation ou retrait de la batterie coulissante (Fig. 5)

⚠ AVERTISSEMENT :

Ne rechargez l'appareil qu'avec le chargeur spécifié pour la batterie. D'autres batteries risqueraient de vous blesser ou de provoquer un incendie.

- Mettez toujours l'appareil hors tension avant d'installer ou de retirer la batterie.
- Pour retirer la batterie, faites-la glisser de l'outil tout en appuyant sur le bouton se trouvant à l'avant.
- Pour installer la batterie, alignez sa languette sur la rainure pratiquée dans le boîtier, et glissez la batterie en place.

Insérez-la toujours à fond jusqu'à ce que vous entendiez un clic. Si vous pouvez voir l'indicateur rouge situé sur le dessus du bouton, la batterie n'est pas complètement verrouillée. Installez-la à fond jusqu'à ce que vous ne puissiez plus voir l'indicateur rouge. Dans le cas contraire, elle pourrait tomber de l'outil et entraîner des blessures.

Indication de la durée de service de la batterie

Une icône de batterie  indiquant la durée de service de la batterie se trouve sur l'écran LCD.

 : la durée de service de la batterie est supérieure à 30 %

 : la durée de service de la batterie est inférieure à 30 %

 : la durée de service de la batterie est inférieure à 10 %

 : la batterie est presque déchargée. Vous devez recharger la batterie immédiatement

Fonctionnement de la radio

⚠ AVERTISSEMENT :



Évitez d'utiliser cet appareil dans un environnement avec des poussières métalliques car ces dernières affectent la qualité du haut-parleur.

⚠ AVERTISSEMENT :

Ne plongez pas l'appareil dans l'eau. Il ne fonctionne pas dans un environnement où l'humidité dépasse 90 %.

Cet appareil est équipé de trois méthodes de recherche de fréquence : recherche par balayage, recherche manuelle et rappel des prééglages mémorisés.

Recherche par balayage





- Appuyez sur l'interrupteur de radio  pour allumer la radio.
- Sélectionnez la gamme d'ondes de votre choix (par ex. AM/FM) en appuyant légèrement sur l'interrupteur .

Remarque :



Vérifiez que l'antenne est bien sortie pour une meilleure réception FM. Pour la bande AM, tournez la radio horizontalement pour obtenir un meilleur signal.

Important :

Évitez d'utiliser la radio près de l'écran d'un ordinateur ou d'autres équipements causant des interférences avec la radio.





- Appuyez sur la touche de réglage des fréquences radio haut/bas   et maintenez-la enfoncée plus de 0,5 secondes. La fréquence s'arrêtera à la prochaine station disponible.
- Appuyez sur la touche de réglage du volume haut/bas   pour obtenir un niveau sonore optimal. L'écran LCD affiche les changements du niveau sonore (0-40 pas).
- Pour éteindre la radio, appuyez sur l'interrupteur  et maintenez-le enfoncé jusqu'à ce que **OFF** s'affiche sur l'écran LCD.

Recherche manuelle

- Appuyez sur l'interrupteur de radio  pour allumer la radio.
- Sélectionnez la gamme d'ondes de votre choix (par ex. AM/FM) en appuyant légèrement sur l'interrupteur .

Remarque :

Vérifiez que l'antenne est bien sortie pour une meilleure réception FM. Pour la bande AM (MW), tournez la radio pour obtenir un meilleur signal.

- Appuyez sur la touche de réglage des fréquences haut/bas   jusqu'à ce que la fréquence désirée apparaisse sur l'écran.
- Appuyez sur la touche de réglage du volume haut/bas   pour obtenir un niveau sonore optimal.

5. Pour éteindre la radio, appuyez sur l'interrupteur de radio [⊞] et maintenez-le enfoncé jusqu'à ce que **OFF** s'affiche sur l'écran LCD.

Enregistrement des stations dans les mémoires préréglées

Il existe 3 préréglages mémorisés pour chaque gamme d'ondes.

1. Appuyez sur l'interrupteur de radio [⊞] pour allumer la radio.
2. Recherchez la station désirée à l'aide des pas décrits précédemment.
3. Appuyez sur la touche de préréglage désirée (environ 3 secondes) et maintenez-la enfoncée jusqu'à ce que le numéro préréglé arrête de clignoter à l'écran. Le numéro préréglé apparaît sur l'écran et la station est enregistrée sous la touche de préréglage choisie.
4. Répétez cette procédure pour les préréglages restants.

Remarque :

Les stations stockées dans les mémoires préréglées peuvent être remplacées en suivant les procédures ci-dessus.

Rappel des stations à partir des mémoires préréglées

1. Appuyez sur l'interrupteur de radio [⊞] pour allumer la radio.
2. Sélectionnez la gamme d'ondes désirée.
3. Appuyez sur la touche de préréglage désirée, le numéro préréglé et la fréquence de la station apparaissent sur l'écran.

Réinitialisation du système

Si votre radio ne fonctionne pas correctement, ou si certains chiffres sur l'écran sont manquants ou incomplets, procédez comme suit.

Remarque :

Pour réinitialiser le système, vous devez mettre la radio en mode OFF.

1. Appuyez sur l'interrupteur de radio [⊞] pour éteindre la radio.
2. Appuyez sur la touche de préréglage 3 [⊞] et sur l'interrupteur de radio [⊞] et maintenez-les enfoncés pendant environ 5 secondes. Lorsque l'écran LCD affiche toutes les icônes, toutes les mémoires préréglées sont revenues aux valeurs par défaut.

Utilisation de la lampe torche (Fig. 7)

⚠ AVERTISSEMENT :

Pour réduire les risques de blessure, ne regardez pas directement la lumière lorsque la lampe est allumée.

⚠ AVERTISSEMENT :

Pour réduire les risques de blessure, n'utilisez PAS la lampe torche si vous n'avez pas installé un assemblage de plaque.

Utilisation et réglage de la tête pivotante

Appuyez sur la touche de lampe torche [⊞] pour allumer/éteindre la lampe que la radio soit allumée ou éteinte.

Remarque :

La tête pivotante peut pivoter sur 150 degrés et être réglée sur 6 crans. Pivotez la tête à la position de votre choix. Elle doit s'encliqueter en place.

Important :

Ne forcez pas lors du pivotement de la tête.

Rétroéclairage LCD

Appuyez sur n'importe quelle touche de commande pour allumer l'écran LCD pendant environ 10 secondes.

Caractéristiques

Modèle		DMR050			
Source d'alimentation		C.C. 14,4 V/18 V			
DEL		1,4 W x 3			
Réglage de la plage de fréquences		AM : 520-1 710 kHz			
		FM : 87,5-108 MHz			
Haut-parleur		ø51 mm 8 Ω 3 W			
Puissance de sortie (18 V)		3 W			
Temps de fonctionnement (avec une puissance de sortie de radio de 100 mW)		Radio uniquement	Lampe uniquement	Radio/Lampe	
		BL1415	Environ 11 heures	Environ 3,5 heures	Environ 2,5 heures
		BL1430	Environ 25 heures	Environ 8,5 heures	Environ 6 heures
		BL1440	Environ 30 heures	Environ 11,5 heures	Environ 8 heures
		BL1815	Environ 11 heures	Environ 3,5 heures	Environ 2,5 heures
		BL1815N	Environ 11 heures	Environ 3,5 heures	Environ 2,5 heures
		BL1830	Environ 25 heures	Environ 8,5 heures	Environ 6 heures
BL1840		Environ 30 heures	Environ 11,5 heures	Environ 8 heures	
Dimension (avec batterie BL1430)		263 mm x 75 mm x 196 mm (10-3/8" x 2-15/16" x 7-3/4")			
Poids net		0,95 kg (2,1 lb) (avec batterie BL1415)			
		1,14 kg (2,5 lb) (avec batterie BL1430/BL1440)			
		0,99 kg (2,2 lb) (avec batterie BL1815/BL1815N)			
		1,23 kg (2,7 lb) (avec batterie BL1830/BL1840)			

Entretien

Pour assurer le fonctionnement sûr et fiable du produit, les réparations ou l'entretien doivent être effectués par un centre de service agréé Makita.

Controles (Fig. 1-5)

- | | | |
|-----------------------------------|---|---|
| 1. Botón de la luz | 6. Botones de preajustes | 10. Compartimento de la batería principal |
| 2. Luz | 7. Botón arriba/abajo para la sintonía de estaciones de radio | 11. Indicador rojo |
| 3. Antena FM | 8. Botón arriba/abajo para el volumen | 12. Botón |
| 4. Altavoz | 9. Pantalla LCD | 13. Cartucho de batería |
| 5. Botón de encendido de la radio | | |

Pantalla LCD (Fig. 6)

- | | | |
|-------------|--------------------------|---------------------------------------|
| A. Icono AM | C. Números de preajustes | E. Indicador de batería |
| B. Icono FM | D. Nivel de volumen | F. Frecuencia de la estación de radio |

Símbolos

A continuación se muestran los símbolos utilizados con este equipo. Asegúrese que entiende su significado antes de usar.



..... Lea el manual de instrucciones.



..... Siempre recicle las baterías

INSTRUCCIONES IMPORTANTES DE SEGURIDAD

⚠ ADVERTENCIA:

Al utilizar el dispositivo Makita DMR050, deberá tomar siempre precauciones de seguridad básicas, incluyendo las siguientes, para reducir el riesgo de incendios, descargas eléctricas y heridas personales:

NORMAS GENERALES DE SEGURIDAD

1. Antes de usar el dispositivo DMR050, lea todas las instrucciones y señales de precaución.
2. Limpie sólo con un paño limpio.
3. No obstruya ninguna apertura de ventilación. Instale de acuerdo a las instrucciones del fabricante.
4. No la instale cerca de fuentes de calor como radiadores, registradores de temperatura, estufas u otros aparatos (incluidos amplificadores) que produzcan calor.
5. Utilice sólo accesorios que especifique el fabricante.
6. Evite el uso de este dispositivo en entornos con polvo metálico, pues esto afecta la calidad del altavoz.
7. No sumerja el dispositivo en agua. Éste sólo puede tolerar una humedad ambiental del 90%.
8. Recargue sólo con el cargador especificado por el fabricante. Un cargador que sea adecuado para un tipo específico de cartucho de batería puede generar un riesgo de incendio al usarse con otro tipo distinto de cartucho de batería.
9. Use las herramientas a batería sólo con sus cartuchos de batería designados. El uso de cualquier otro cartucho de batería puede generar riesgo de lesión e incendio.

10. Cuando no se esté usando el cartucho de (la) batería, manténgalo alejado de otros objetos metálicos, como sujetapapeles (clips), monedas, llaves, clavos, tornillos u otros objetos pequeños de metal, los cuales pueden actuar creando una conexión entre las terminales de la batería. Cerrar el circuito con las terminales de la batería puede causar quemaduras o incendios.
11. En condiciones abusivas, podrá escapar líquido de la batería, evite tocarlo. Si lo toca accidentalmente, enjuague con agua.
Si hay contacto del líquido con los ojos, acuda por atención médica. Puede que el líquido expulsado de la batería cause irritación o quemaduras.

NORMAS ESPECÍFICAS DE SEGURIDAD

GUARDE ESTAS INSTRUCCIONES

PARA EL CARTUCHO DE BATERÍA

1. Antes de utilizar el cartucho de batería, lea todas las instrucciones e indicaciones de precaución sobre (1) el cargador de baterías, (2) la batería, y (3) el producto con el que se utiliza la batería.
2. No desarme el cartucho de batería.
3. Si el tiempo de uso del cartucho de batería se acorta demasiado, deje de usarlo inmediatamente. Podría resultar en un riesgo de sobrecalentamiento, posibles quemaduras e incluso una explosión.
4. En caso de que ingresen electrolitos en sus ojos, enjuáguelos bien con agua limpia y consulte de inmediato a un médico. Esto podría ocasionar la pérdida de la visión.
5. No cierre el circuito entre las terminales del cartucho de batería:
 - (1) No toque las terminales con ningún material conductor.
 - (2) Evite guardar el cartucho de batería en algún cajón junto con cualquier otro objeto metálico, como clavos, monedas, etc.
 - (3) No esponga el cartucho de batería a la lluvia ni a la nieve. Un cortocircuito puede provocar un elevado flujo de corriente, sobrecalentamiento, posibles quemaduras e incluso una avería.

- No guarde la herramienta ni el cartucho de batería en lugares donde la temperatura pueda alcanzar o exceder los 50°C (122°F).
- Nunca incinere el cartucho de batería incluso en el caso de que esté dañado seriamente o ya no sirva en lo absoluto. El cartucho de batería puede explotar si se arroja al fuego.
- Tenga cuidado de no dejar caer ni golpear el cartucho de batería.
- No use una batería que ha sufrido impactos por caídas o golpes (no use con una batería dañada).

GUARDE ESTAS INSTRUCCIONES

Consejos para alargar al máximo la vida útil de la batería

- Recargue el cartucho de batería antes de que se descargue por completo. Siempre detenga la operación con la herramienta y cargue el cartucho de batería cuando note menor potencia en la herramienta.
- Nunca recargue un cartucho de batería que ya se ha recargado por completo. El sobrecargar acorta la vida útil de la batería.
- Recargue el cartucho de batería a temperatura ambiente entre 10°C y -40°C (entre 50°F y -104°F). Deje que un cartucho de batería caliente se enfríe antes de recargarlo.
- Recargue el cartucho de batería una vez cada seis meses si no se va a usar por un periodo extenso.

Instalación o desinstalación del cartucho de batería deslizable (Fig. 5)

⚠ ADVERTENCIA:

Recargue sólo con el cargador especificado para la batería. El uso de cualquier otro tipo de baterías puede provocar un riesgo de incendio.

- Apague siempre la herramienta antes de colocar o quitar el cartucho de batería.
- Para quitar el cartucho de batería, deslícelo de la herramienta mientras presiona el botón sobre la parte delantera del cartucho.
- Para colocar el cartucho de batería, alinee la lengüeta sobre el cartucho de batería con la ranura en la carcasa y deslice en su lugar.

Siempre inserte por completo hasta que se fije en su lugar con un clic. Si puede ver el indicador rojo del lado superior del botón, esto indica que no ha quedado fijo por completo. Coloque completamente hasta que el indicador rojo no pueda verse. Si no, podría accidentalmente salirse de la herramienta y caer al suelo causando una lesión a usted o a alguien a su alrededor.

Indicación de la vida de la batería

Hay un icono de batería [] en la pantalla LCD, el cual indica la vida de la batería.

(): la vida de la batería es más del 30%

(): la vida de la batería es menos del 30%

(): la vida de la batería es menos del 10%

(): la batería esta casi por agotarse. Se debe recargar la batería ya

Operación de la radio

⚠ ADVERTENCIA:



Evite el uso de este dispositivo en entornos con polvo metálico, pues esto afecta la calidad del altavoz.

⚠ ADVERTENCIA:

No sumerja el dispositivo en agua. Éste sólo puede tolerar una humedad ambiental del 90%.

Esta unidad cuenta con tres métodos de sintonización: sintonía por exploración, sintonía manual y memoria de sintonía preajustada.

Sintonía por exploración



- Presione el botón de encendido de la radio [] para encenderla.
- Seleccione la banda de frecuencia deseada (AM / FM) al presionar brevemente el botón de encendido [].

Nota:



Asegúrese que la antena se haya extendido para una óptima recepción de la señal de FM. Para la banda AM, gire la radio horizontalmente para obtener una mejor recepción.

Importante:

Trate de evitar la operación de la radio en proximidad de una pantalla de computadora u algún equipo que pudiese causar interferencia con la radio.



- Presione y mantenga presionado el botón arriba/abajo para la sintonía de estaciones de radio [] por 0,5 segundos. La frecuencia se detendrá en la siguiente estación disponible.
- Presione el botón arriba/abajo para volumen [] para obtener un óptimo nivel sonoro. La pantalla LCD mostrará los cambios del nivel sonoro (de 0 a 40 unidades).
- Para apagar la radio, presione y mantenga presionado el botón de encendido [] hasta que **OFF** (apagado) se muestre en la pantalla LCD.

Sintonía manual

- Presione el botón de encendido de la radio [] para encenderla.
- Seleccione la banda de frecuencia deseada (AM / FM) al presionar brevemente el botón de encendido [].

Nota:

Asegúrese que la antena se haya extendido para una óptima recepción de la señal de FM. Para la banda AM (MW), gire la radio para obtener una mejor recepción.

- Presione el botón arriba/abajo para la sintonía de estaciones de radio [] hasta que la frecuencia deseada se muestre en la pantalla.
- Presione el botón arriba/abajo para volumen [] para obtener un óptimo nivel sonoro.
- Para apagar la radio, presione y mantenga presionado el botón de encendido de la radio [] hasta que **OFF** (apagado) se muestre en la pantalla LCD.

Almacenamiento de estaciones en memorias preajustadas

Hay 3 preajustes de memoria para cada banda de frecuencia.

1. Presione el botón de encendido de la radio [] para encenderla.
2. Sintonice la estación deseada siguiendo los pasos anteriormente descritos.
3. Presione y mantenga presionado el botón de preajuste deseado (por aproximadamente 3 segundos) hasta que el número de preajuste deje de parpadear en la pantalla. El número de preajuste aparecerá en la pantalla y la estación se almacenará bajo el botón de preajuste seleccionado.
4. Repita este procedimiento para los preajustes restantes.

Nota:

Las estaciones en las memorias preajustadas puede sobrescribirse al seguir el procedimiento previamente descrito.

Acceso a las estaciones de las memorias preajustadas



1. Presione el botón de encendido de la radio [] para encenderla.
2. Seleccione la banda de frecuencia deseada.
3. Presione el botón de preajuste deseado, el número de preajuste y la frecuencia de la estación aparecerá en la pantalla.

Restauración del sistema

Si su radio deja de funcionar correctamente, o si algunos de los dígitos en la pantalla no aparecen o se muestran incompletos, lleve a cabo el siguiente procedimiento.

Nota:

Para restaurar el sistema, debe apagar la radio al ponerla en modo OFF (apagado).

1. Presione el botón de encendido de la radio [] para encenderla.
2. Presione y mantenga presionado el botón de preajuste 3 [] y el botón de encendido de la radio [] por aproximadamente 5 segundos. Cuando la pantalla LCD muestre todos los iconos, todas las memorias preajustadas se restaurarán al valor de fábrica.

Uso de la luz (Fig. 7)

ADVERTENCIA:

Para reducir el riesgo de lesiones, no vea directamente hacia la luz cuando esté encendida.

ADVERTENCIA:

Para reducir el riesgo de lesión, NO active la luz de trabajo sin haber primero colocado el ensamble del marco.

Uso y ajuste de la cabeza de pivote

Presione el botón de la luz [] para encender / apagar la luz cuando la radio se encuentre ya sea encendida o apagada.

Nota:

La cabeza de pivote puede pivotar en un rango de 150 grados y puede ajustarse en 6 posiciones. Pivotee la cabeza a la posición deseada. Permita que el trinquete encaje en su lugar.

Importante:

No pivotee la cabeza a la fuerza.

Luz de fondo de la pantalla LCD

Presione cualquiera de los botones y la pantalla LCD se iluminará por aproximadamente 10 segundos.

Especificaciones

Modelo		DMR050			
Fuente de alimentación		C.C. 14,4 V/18 V			
LUZ INDICADORA		1,4 W x 3			
Rango de frecuencia de sintonización		AM: 520-1 710 kHz			
		FM: 87,5-108 MHz			
Altavoz		ø51 mm 8 Ω 3 W			
Energía saliente (18 V)		3,0 W			
		Radio solamente	Luz solamente	Radio / Luz	
Tiempo de operación (con energía saliente de la radio de 100 mW)		BL1415	Aprox. 11 horas	Aprox. 3,5 horas	Aprox. 2,5 horas
		BL1430	Aprox. 25 horas	Aprox. 8,5 horas	Aprox. 6 horas
		BL1440	Aprox. 30 horas	Aprox. 11,5 horas	Aprox. 8 horas
		BL1815	Aprox. 11 horas	Aprox. 3,5 horas	Aprox. 2,5 horas
		BL1815N	Aprox. 11 horas	Aprox. 3,5 horas	Aprox. 2,5 horas
		BL1830	Aprox. 25 horas	Aprox. 8,5 horas	Aprox. 6 horas
BL1840		Aprox. 30 horas	Aprox. 11,5 horas	Aprox. 8 horas	
Dimensión (con batería BL1430)		263 mm x 75 mm x 196 mm (10-3/8" x 2-15/16" x 7-3/4")			
Peso neto		0,95 kg (2,1 lb) (con batería BL1415)			
		1,14 kg (2,5 lb) (con batería BL1430/BL1440)			
		0,99 kg (2,2 lb) (con batería BL1815/BL1815N)			
		1,23 kg (2,7 lb) (con batería BL1830/BL1840)			

Mantenimiento

Para mantener la seguridad y fiabilidad del producto, la reparación, el mantenimiento o el ajuste deben llevarse a cabo por un centro de servicio autorizado por Makita.

Makita Corporation
3-11-8, Sumiyoshi-cho,
Anjo, Aichi 446-8502 Japan

3A81UL5Z20000
DMR050-NA3-1113

www.makita.com

ALA